

Furo PND II

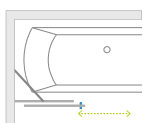

OPCJE DODATKOWE

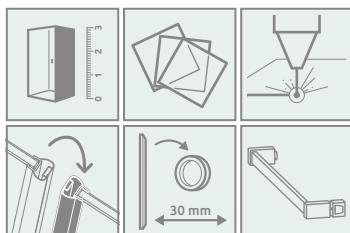

Dostępne kolory profili:

Błyszczące:

Matowe:



01 Chrom 09 Złoty 54 Czarny

Szczotkowane:



91 Nikiel 99 Złoty 92 GunMetal 93 Miedź



Inne wersje kolorystyczne produktów z serii znajdują się na str. 404



W numerze artykułu symbol „XX” należy zastąpić symbolem wybranego koloru: 09, 91, 92, 93, 99

Składając zamówienie, należy podać 2 numery artykułów: drzwi i ścianki.

Model	Nazwa elementu	SZKŁO PRZEJRZYSTE					
		Kolor profili CHROM Nr artykułu	Cena brutto	Kolor profili CZARNY Nr artykułu	Cena brutto	Nr artykułu	Cena brutto
PND II 100 lewy	PND II Drzwi 538 lewe Ścianka PN 494	10109538-01-01L	1 610	10109538-54-01L	1 772	10109538-XX-01L	1 981
		10112494-01-01	591	10112494-01-01	591		10112494-01-01
PND II 100 prawy	PND II Drzwi 538 prawe Ścianka PN 494	10109538-01-01R	1 610	10109538-54-01R	1 772	10109538-XX-01R	1 981
		10112494-01-01	591	10112494-01-01	591		10112494-01-01
PND II 110 lewy	PND II Drzwi 588 lewe Ścianka PN 544	10109588-01-01L	1 648	10109588-54-01L	1 813	10109588-XX-01L	2 028
		10112544-01-01	627	10112544-01-01	627		10112544-01-01
PND II 110 prawy	PND II Drzwi 588 prawe Ścianka PN 544	10109588-01-01R	1 648	10109588-54-01R	1 813	10109588-XX-01R	2 028
		10112544-01-01	627	10112544-01-01	627		10112544-01-01
PND II 120 lewy	PND II Drzwi 638 lewe Ścianka PN 594	10109638-01-01L	1 685	10109638-54-01L	1 853	10109638-XX-01L	2 073
		10112594-01-01	661	10112594-01-01	661		10112594-01-01
PND II 120 prawy	PND II Drzwi 638 prawe Ścianka PN 594	10109638-01-01R	1 685	10109638-54-01R	1 853	10109638-XX-01R	2 073
		10112594-01-01	661	10112594-01-01	661		10112594-01-01
PND II 130 lewy	PND II Drzwi 688 lewe Ścianka PN 644	10109688-01-01L	1 723	10109688-54-01L	1 896	10109688-XX-01L	2 119
		10112644-01-01	697	10112644-01-01	697		10112644-01-01
PND II 130 prawy	PND II Drzwi 688 prawe Ścianka PN 644	10109688-01-01R	1 723	10109688-54-01R	1 896	10109688-XX-01R	2 119
		10112644-01-01	697	10112644-01-01	697		10112644-01-01
PND II 140* lewy	PND II Drzwi 738 lewe Ścianka PN 694	10109738-01-01L	1 760	10109738-54-01L	1 936	10109738-XX-01L	2 165
		10112694-01-01	732	10112694-01-01	732		10112694-01-01
PND II 140* prawy	PND II Drzwi 738 prawe Ścianka PN 694	10109738-01-01R	1 760	10109738-54-01R	1 936	10109738-XX-01R	2 165
		10112694-01-01	732	10112694-01-01	732		10112694-01-01
PND II 150* lewy	PND II Drzwi 788 lewe Ścianka PN 744	10109788-01-01L	1 798	10109788-54-01L	1 978	10109788-XX-01L	2 212
		10112744-01-01	768	10112744-01-01	768		10112744-01-01
PND II 150* prawy	PND II Drzwi 788 prawe Ścianka PN 744	10109788-01-01R	1 798	10109788-54-01R	1 978	10109788-XX-01R	2 212
		10112744-01-01	768	10112744-01-01	768		10112744-01-01
PND II 160* lewy	PND II Drzwi 838 lewe Ścianka PN 794	10109838-01-01L	1 833	10109838-54-01L	2 016	10109838-XX-01L	2 255
		10112794-01-01	803	10112794-01-01	803		10112794-01-01
PND II 160* prawy	PND II Drzwi 838 prawe Ścianka PN 794	10109838-01-01R	1 833	10109838-54-01R	2 016	10109838-XX-01R	2 255
		10112794-01-01	803	10112794-01-01	803		10112794-01-01
PND II 170* lewy	PND II Drzwi 888 lewe Ścianka PN 844	10109888-01-01L	1 871	10109888-54-01L	2 058	10109888-XX-01L	2 302
		10112844-01-01	839	10112844-01-01	839		10112844-01-01
PND II 170* prawy	PND II Drzwi 888 prawe Ścianka PN 844	10109888-01-01R	1 871	10109888-54-01R	2 058	10109888-XX-01R	2 302
		10112844-01-01	839	10112844-01-01	839		10112844-01-01
PND II 180* lewy	PND II Drzwi 938 lewe Ścianka PN 894	10109938-01-01L	1 908	10109938-54-01L	2 100	10109938-XX-01L	2 347
		10112894-01-01	873	10112894-01-01	873		10112894-01-01
PND II 180* prawy	PND II Drzwi 938 prawe Ścianka PN 894	10109938-01-01R	1 908	10109938-54-01R	2 100	10109938-XX-01R	2 347
		10112894-01-01	873	10112894-01-01	873		10112894-01-01

■ Artykuły oznaczone kolorem szarym – czas realizacji zamówienia 5 dni roboczych.

* Przy wymiarze większym lub równym 1400 mm parawan posiada stabilizator prostopady.

RYSUNKI TECHNICZNE

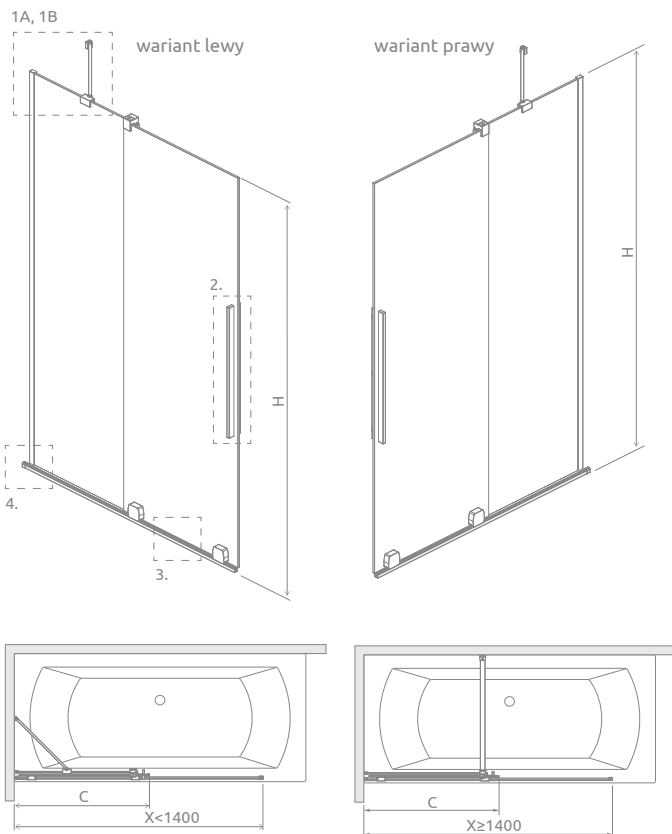

Minimalna szerokość rantu wanny musi wynosić 43 mm, a jego pochYLENIE max. 1 mm.

Model	X	C	H
PND II 100	990-1000	553-563	1500
PND II 110	1090-1100	603-613	1500
PND II 120	1190-1200	653-663	1500
PND II 130	1290-1300	703-713	1500
PND II 140	1390-1400	753-763	1500
PND II 150	1490-1500	803-813	1500
PND II 160	1590-1600	853-863	1500
PND II 170	1690-1700	903-913	1500
PND II 180	1790-1800	953-963	1500

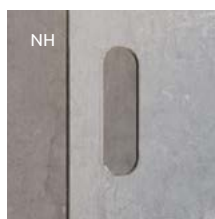

Możliwość wymiany standardowego uchwytu na otwór o wymiarze 35×120 mm wycinany w tafli szkła. Cena detaliczna 150 zł brutto za 1 otwór.

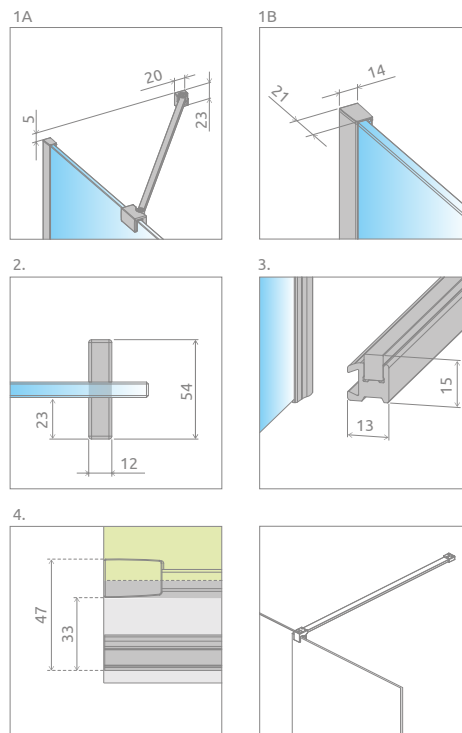

▲ Przy wymiarze większym lub równym 1400 mm parawan posiada stabilizator prostopady.

◀ Istnieje możliwość wykonania produktu z uchwytem relingowym pełniącym jednocześnie funkcję wieszaka na ręcznik. Cena brutto uchwytu 180 zł.

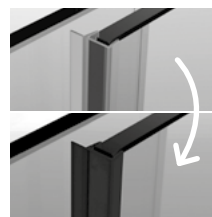

Istnieje możliwość odpłatnej zamiany przezroczystych uszczelek (pionowej i poziomej) na uszczelki w kolorze czarnym. Należy tę opcję wyraźnie zaznaczyć w zamówieniu. Cena brutto 55 zł.

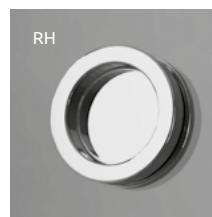

Możliwość poszerzenia wejścia o 60 mm poprzez zamianę uchwytu pionowego na uchwyt okrągły¹⁾. Cena brutto uchwytu 652 zł. Prosimy o kontakt z Działem Kabin Niestandardowych.

OPCJE DODATKOWE

DOSTĘPNE NA MIARĘ Patrz str. 5	WARIANTY SZKŁA Patrz str. 9	DRUK/GRAWER NA SZKLE Patrz str. 22/26	MOŻLIWOŚĆ ZAMIANY USZCZELEK Patrz str. 15	WYMIANA UCHWYTÓW Patrz str. 13	WYMIANA UCHWYTU NA OTWÓR W SZKLE Patrz str. 13	WYMIANA UCHWYTU NA RELINGOWY Patrz str. 14

DOPLATY DO WARIANTÓW SZKŁA

Nazwa elementu	UltraClear®, satynowe, grafitowe, brązowe	Mirror	Frame, Factory, Intimato, Gradient
PND II			
	drzwi	163	436
	ścianka	163	436
			350
			350

W przypadku zamówienia produktu z nadrukiem Frame, Factory, Intimato lub Gradient na szkło UltraClear®, grafitowym, brązowym, satynowym, Mirror do ceny produktu należy doliczyć dwie dopłaty. Czas realizacji zamówień produktów w wybranym wariantcie szkła wynosi 10 dni roboczych.

¹⁾ tylko w kolorze chrom i czarnym

Sugerowane ceny detaliczne podano w PLN. Wymiary podane są w mm.