

Euphoria Walk-in V

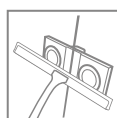

Euphoria Walk-in V + Giaros D

Dostępne kolory profili:

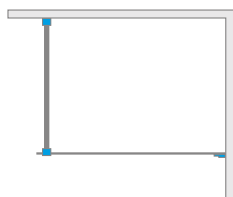

01 Chrom

Kabina jest uniwersalna, można zamontować ją zarówno jako wersję lewą, jak i prawą.

Model	Wymiar brodzika (A1)	Wymiar nominalny (Y1)	Wysokość (H)	SZKŁO PRZEJRZYSTE	
				Nr artykułu	Cena brutto
Walk-in W1 70	700	665-675	2000	383117-01-01	1 685
Walk-in W1 80	800	765-775	2000	383110-01-01	1 735
Walk-in W1 90	900	865-875	2000	383111-01-01	1 784
Walk-in W1 100	1000	965-975	2000	383112-01-01	1 833
Walk-in W1 110	1100	1065-1075	2000	383113-01-01	2 131
Walk-in W1 120	1200	1165-1175	2000	383114-01-01	2 230
Walk-in W1 130	1300	1265-1275	2000	383115-01-01	2 328
Walk-in W1 140	1400	1365-1375	2000	383116-01-01	2 428

■ Artykuły oznaczone kolorem szarym – czas realizacji zamówienia 5 dni roboczych.
Dopłata za opcję **Chrome+** wynosi 300 zł brutto do ceny kabiny.

DOPLĄTY DO WARIANTÓW SZKŁA

Model	UltraClear®, satynowe, grafitowe, brązowe	Mirror	Intimato, Gradient
Euphoria Walk-in V	326	872	700

W przypadku zamówienia produktu z nadrukiem Intimato lub Gradient na szkło UltraClear®, grafitowym, brązowym, satynowym, Mirror do ceny produktu należy doliczyć dwie dopłaty. Czas realizacji zamówień produktów w wybranym wariantcie szkła wynosi 10 dni roboczych.

RYСУNKI TECHNICZNE

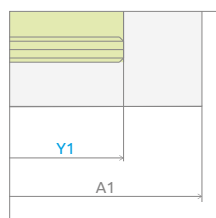
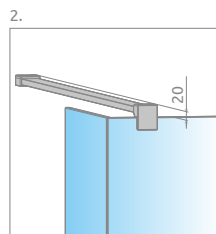
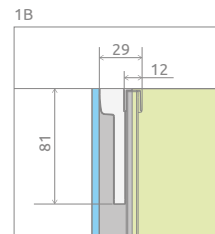
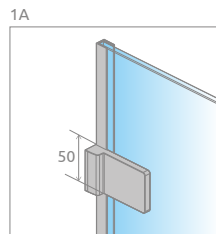
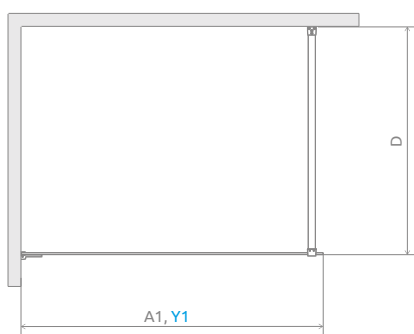
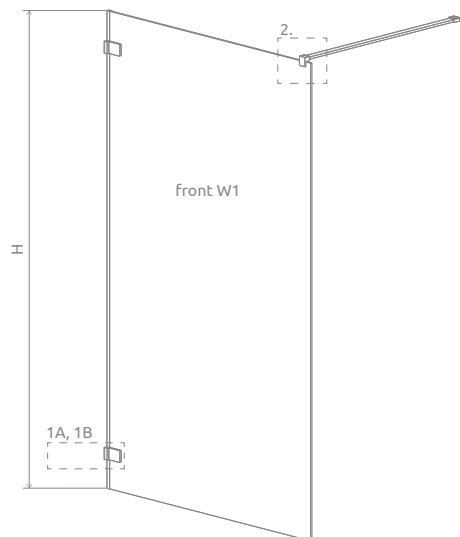

Front W1	A1	Y1	D	H
W1 70	700	665-675	maks. 1200	2000
W1 80	800	765-775	maks. 1200	2000
W1 90	900	865-875	maks. 1200	2000
W1 100	1000	965-975	maks. 1200	2000
W1 110	1100	1065-1075	maks. 1200	2000
W1 120	1200	1165-1175	maks. 1200	2000
W1 130	1300	1265-1275	maks. 1200	2000
W1 140	1400	1365-1375	maks. 1200	2000

OPCJE DODATKOWE

			Chrome+ OPCJA					
DOSTĘPNE NA MIARĘ Patrz str. 5	WARIANTY SZKŁA Patrz str. 9	DRUK/GRAWER NA SZKLE Patrz str. 22/26	PROFILE CHROME+ Patrz str. 10	KLAMRY WEWNĘTRZNE Patrz str. 15	STABILIZATOR DOSUFITOWY Patrz str. 68	STABILIZATOR KĄTOWY L Patrz str. 32	WIESZAK NA RĘCZNIK Patrz str. 12	MAKSYMALNA WYSOKOŚĆ Patrz str. 15

Teleskopowy wspornik dosufitowy	Grubość szkła	Wysokość	Nr artykułu	Cena brutto
	8 mm	maks. 3000 mm	WD-008-02	359

ZALECANE BRODZIKI

Kyntos C	Teos C	Zantos C	Giaros C	Doros Plus C	Doros C	Doros C Compact	Delos C	Delos C z obudową	Argos C	Argos C z obudową	Rodos C Compact	Siros C	Siros C Compact	Giaros D	Doros Plus D
Doros D	Doros D Compact	Argos D	Argos D z obudową	Delos D	Delos D z obudową	Laros D Compact	Kyntos F	Teos F	Zantos F	Doros Plus F	Doros F	Doros F Compact	Podpłytkowe z odpływem liniowym	Podpłytkowe z kratką odpływową	Podpłytkowe odpływ liniowy