

# Essenza Pro PTJ

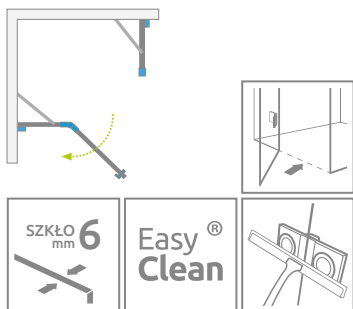

Dostępne kolory profili:

**Błyszczące:**

**Matowe:**

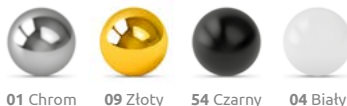

01 Chrom 09 Złoty 54 Czarny 04 Biały

**Szczotkowane:**



91 Nikiel 99 Złoty 92 GunMetal 93 Miedź

Inne wersje kolorystyczne produktów z serii znajdują się na str. 170

Instrukcję zamawiania kabiny prysznicowej Essenza Pro PTJ można znaleźć na stronie 476.

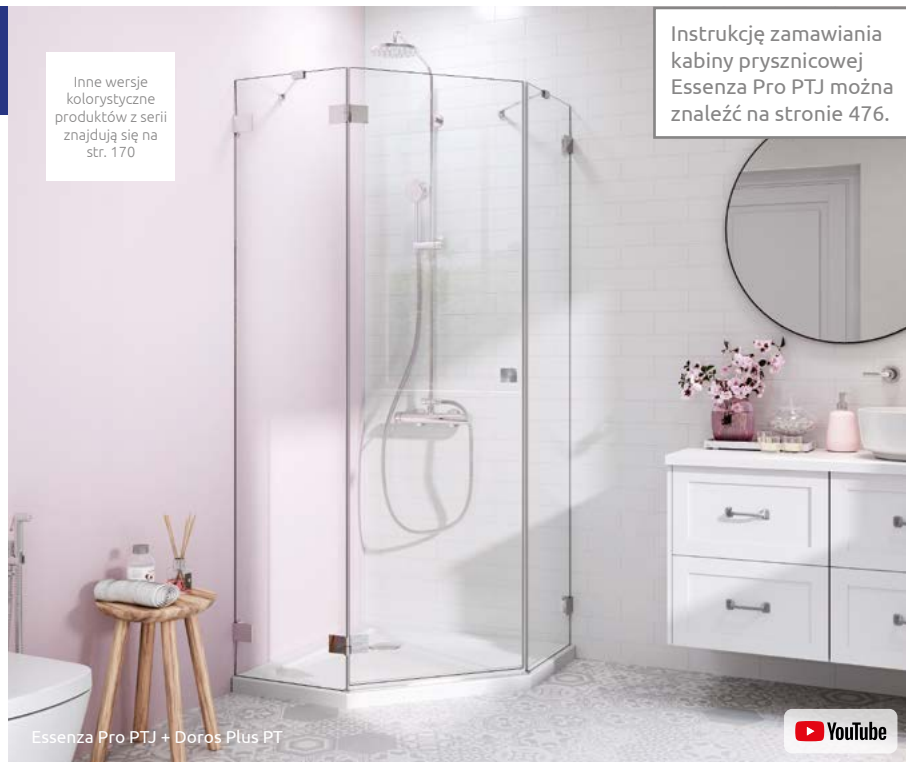

Essenza Pro PTJ + Doros Plus PT



Składając zamówienie, należy podać 2 numery artykułów: drzwi oraz kompletu ścianek Z i S.

W numerze artykułu symbol „XX” należy zastąpić symbolem wybranego koloru: 04, 54

W numerze artykułu symbol „XX” należy zastąpić symbolem wybranego koloru: 09, 91, 92, 93, 99

## KABINY SYMETRYCZNE

Model	Nazwa elementu	SZKŁO PRZEJRZYSTE								
		Kolor profili CHROM Nr artykułu	Cena brutto	Nr artykułu	Cena brutto	Nr artykułu	Cena brutto			
PTJ 80×80 drzwi lewe	PTJ drzwi lewe	10100000-01-01L	2 715	3 714	10100000-XX-01L	2 986	3 985	10100000-XX-01L	3 340	4 339
	PTJ ścianki 80 Z×80 S	10100100-01-01	999		10100100-01-01	999		10100100-01-01	999	
PTJ 80×80 drzwi prawe	PTJ drzwi prawe	10100000-01-01R	2 715	3 714	10100000-XX-01R	2 986	3 985	10100000-XX-01R	3 340	4 339
	PTJ ścianki 80 Z×80 S	10100100-01-01	999		10100100-01-01	999		10100100-01-01	999	
PTJ 90×90 drzwi lewe	PTJ drzwi lewe	10100000-01-01L	2 715	3 815	10100000-XX-01L	2 986	4 086	10100000-XX-01L	3 340	4 440
	PTJ ścianki 90 Z×90 S	10100200-01-01	1 100		10100200-01-01	1 100		10100200-01-01	1 100	
PTJ 90×90 drzwi prawe	PTJ drzwi prawe	10100000-01-01R	2 715	3 815	10100000-XX-01R	2 986	4 086	10100000-XX-01R	3 340	4 440
	PTJ ścianki 90 Z×90 S	10100200-01-01	1 100		10100200-01-01	1 100		10100200-01-01	1 100	
PTJ 100×100 drzwi lewe	PTJ drzwi lewe	10100000-01-01L	2 715	3 890	10100000-XX-01L	2 986	4 161	10100000-XX-01L	3 340	4 515
	PTJ ścianki 100 Z×100 S	10100300-01-01	1 175		10100300-01-01	1 175		10100300-01-01	1 175	
PTJ 100×100 drzwi prawe	PTJ drzwi prawe	10100000-01-01R	2 715	3 890	10100000-XX-01R	2 986	4 161	10100000-XX-01R	3 340	4 515
	PTJ ścianki 100 Z×100 S	10100300-01-01	1 175		10100300-01-01	1 175		10100300-01-01	1 175	

## KABINY ASYMETRYCZNE

Instrukcja zamawiania kabin asymetrycznych znajduje się na str. 476.

W numerze artykułu symbol „XX” należy zastąpić symbolem wybranego koloru: 04, 54

W numerze artykułu symbol „XX” należy zastąpić symbolem wybranego koloru: 09, 91, 92, 93, 99

Model	Nazwa elementu	SZKŁO PRZEJRZYSTE								
		Kolor profili CHROM Nr artykułu	Cena brutto	Nr artykułu	Cena brutto	Nr artykułu	Cena brutto			
PTJ 80×90 drzwi lewe na krótkiej ścianie*	PTJ drzwi lewe	10100000-01-01L	2 715	3 764	10100000-XX-01L	2 986	4 035	10100000-XX-01L	3 340	4 389
	PTJ ścianki 80 Z×90 S	10100400-01-01	1 049		10100400-01-01	1 049		10100400-01-01	1 049	
PTJ 80×90 drzwi prawe na krótkiej ścianie*	PTJ drzwi prawe	10100000-01-01R	2 715	3 764	10100000-XX-01R	2 986	4 035	10100000-XX-01R	3 340	4 389
	PTJ ścianki 80 Z×90 S	10100400-01-01	1 049		10100400-01-01	1 049		10100400-01-01	1 049	
PTJ 90×80 drzwi lewe na długiej ścianie*	PTJ drzwi lewe	10100000-01-01L	2 715	3 764	10100000-XX-01L	2 986	4 035	10100000-XX-01L	3 340	4 389
	PTJ ścianki 90 Z×80 S	10100600-01-01	1 049		10100600-01-01	1 049		10100600-01-01	1 049	
PTJ 90×80 drzwi prawe na długiej ścianie*	PTJ drzwi prawe	10100000-01-01R	2 715	3 764	10100000-XX-01R	2 986	4 035	10100000-XX-01R	3 340	4 389
	PTJ ścianki 90 Z×80 S	10100600-01-01	1 049		10100600-01-01	1 049		10100600-01-01	1 049	
PTJ 80×100 drzwi lewe na krótkiej ścianie	PTJ drzwi lewe	10100000-01-01L	2 715	3 815	10100000-XX-01L	2 986	4 086	10100000-XX-01L	3 340	4 440
	PTJ ścianki 80 Z×100 S	10100500-01-01	1 100		10100500-01-01	1 100		10100500-01-01	1 100	
PTJ 80×100 drzwi prawe na krótkiej ścianie	PTJ drzwi prawe	10100000-01-01R	2 715	3 815	10100000-XX-01R	2 986	4 086	10100000-XX-01R	3 340	4 440
	PTJ ścianki 80 Z×100 S	10100500-01-01	1 100		10100500-01-01	1 100		10100500-01-01	1 100	
PTJ 100×80 drzwi lewe na długiej ścianie	PTJ drzwi lewe	10100000-01-01L	2 715	3 815	10100000-XX-01L	2 986	4 086	10100000-XX-01L	3 340	4 440
	PTJ ścianki 100 Z×80 S	10100800-01-01	1 100		10100800-01-01	1 100		10100800-01-01	1 100	
PTJ 100×80 drzwi prawe na długiej ścianie	PTJ drzwi prawe	10100000-01-01R	2 715	3 815	10100000-XX-01R	2 986	4 086	10100000-XX-01R	3 340	4 440
	PTJ ścianki 100 Z×80 S	10100800-01-01	1 100		10100800-01-01	1 100		10100800-01-01	1 100	
PTJ 90×100 drzwi lewe na krótkiej ścianie	PTJ drzwi lewe	10100000-01-01L	2 715	3 853	10100000-XX-01L	2 986	4 124	10100000-XX-01L	3 340	4 478
	PTJ ścianki 90 Z×100 S	10100700-01-01	1 138		10100700-01-01	1 138		10100700-01-01	1 138	
PTJ 90×100 drzwi prawe na krótkiej ścianie	PTJ drzwi prawe	10100000-01-01R	2 715	3 853	10100000-XX-01R	2 986	4 124	10100000-XX-01R	3 340	4 478
	PTJ ścianki 90 Z×100 S	10100700-01-01	1 138		10100700-01-01	1 138		10100700-01-01	1 138	
PTJ 100×90 drzwi lewe na długiej ścianie	PTJ drzwi lewe	10100000-01-01L	2 715	3 853	10100000-XX-01L	2 986	4 124	10100000-XX-01L	3 340	4 478
	PTJ ścianki 100 Z×90 S	10100900-01-01	1 138		10100900-01-01	1 138		10100900-01-01	1 138	
PTJ 100×90 drzwi prawe na długiej ścianie	PTJ drzwi prawe	10100000-01-01R	2 715	3 853	10100000-XX-01R	2 986	4 124	10100000-XX-01R	3 340	4 478
	PTJ ścianki 100 Z×90 S	10100900-01-01	1 138		10100900-01-01	1 138		10100900-01-01	1 138	

■ Artykuły oznaczone kolorem szarym – czas realizacji zamówienia 5 dni roboczych.

\* Do zaznaczonych modeli oferujemy tylko brodziki podpłytkowe.

### DOPLATY DO WARIANTÓW SZKŁA

Nazwa elementu	UltraClear®, satynowe, grafitowe, brązowe	Mirror	Frame, Factory, Intimato, Gradient
PTJ Drzwi	250	686	700
PTJ Ścianki	250	686	700

W przypadku zamówienia produktu z nadrukiem Frame, Factory, Intimato lub Gradient na szkło UltraClear®, grafitowym, brązowym, satynowym, Mirror do ceny produktu należy doliczyć dwie dopłaty. Czas realizacji zamówień produktów w wybranym wariantcie szkła wynosi 10 dni roboczych.

## RYSUNKI TECHNICZNE

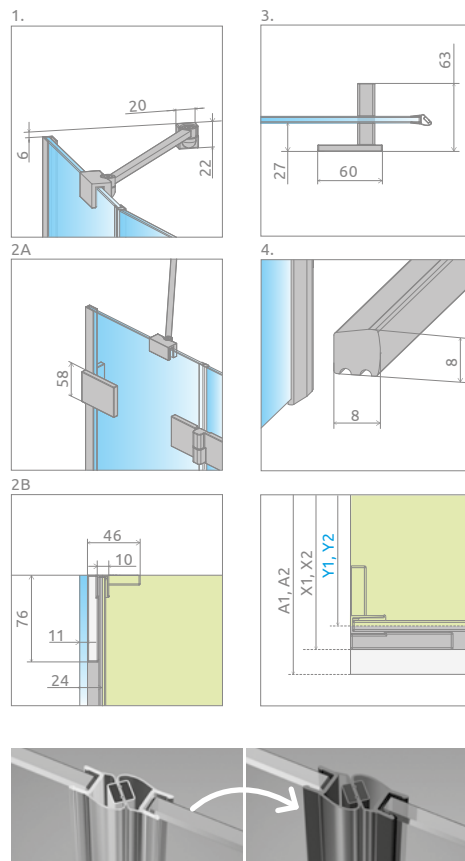
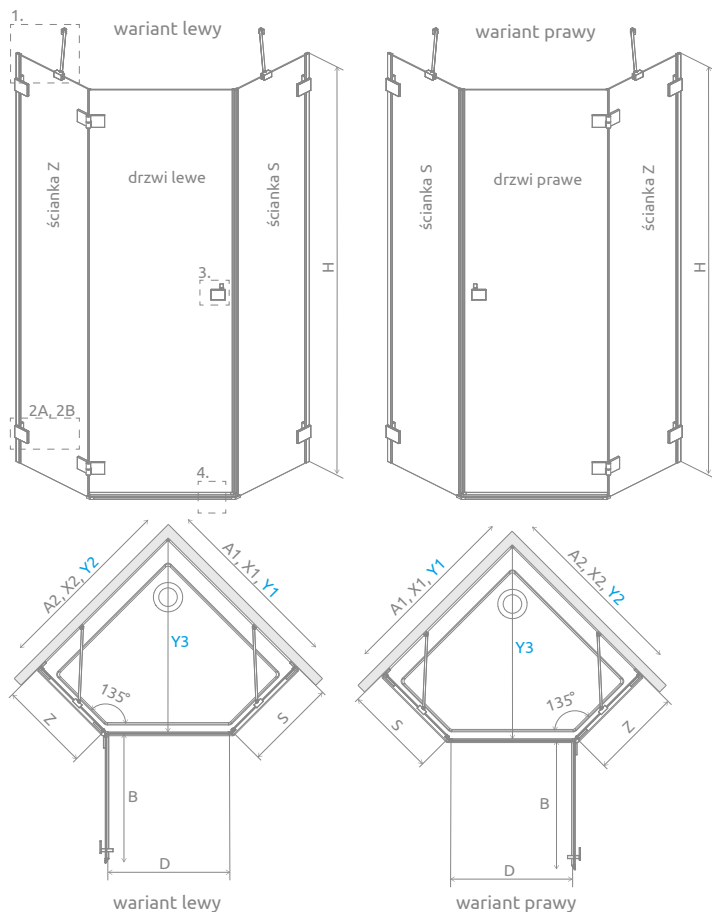

Istnieje możliwość odpłatnej zamiany przejrzystych uszczelek na uszczelki w kolorze czarnym:

- opcja nr 1 – tylko uszczelek magnetycznych, cena brutto 55 zł,
- opcja nr 2 – wszystkich uszczelek (magnetycznych, pionowych i poziomych), cena brutto 77 zł.

Wybraną opcję należy wyraźnie zaznaczyć w zamówieniu.

Model	A1	A2	X1	X2	Y1	Y2	Y3	B	Z	S	D	H
PTJ 80Z×80S*	800	800	789-797	789-797	776-784	776-784	788-799	638	345-353	340-348	600	2000
PTJ 90Z×90S*	900	900	889-897	889-897	876-884	876-884	930-941	638	445-453	440-448	600	2000
PTJ 100Z×100S	1000	1000	989-997	989-997	976-984	976-984	1071-1082	638	545-553	540-548	600	2000
PTJ 80Z×90S*	800	900	789-797	889-897	776-784	876-884	859-870	638	345-353	440-448	600	2000
PTJ 80Z×100S	800	1000	789-797	989-997	776-784	976-984	930-941	638	345-353	540-548	600	2000
PTJ 90Z×80S*	900	800	889-897	789-797	876-884	776-784	859-870	638	445-453	340-348	600	2000
PTJ 90Z×100S	900	1000	889-897	989-997	876-884	976-984	1000-1011	638	445-453	540-548	600	2000
PTJ 100Z×80S	1000	800	989-997	789-797	976-984	776-784	930-941	638	545-553	340-348	600	2000
PTJ 100Z×90S	1000	900	989-997	889-897	976-984	876-884	1000-1011	638	545-553	440-448	600	2000

Tabela wymiarów przy montażu bez brodzika dostępna jest na stronie [www.radaway.pl](http://www.radaway.pl)

## OPCJE DODATKOWE

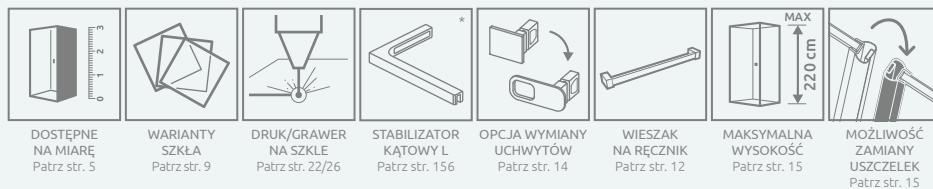

## ZALECANE BRODZIKI

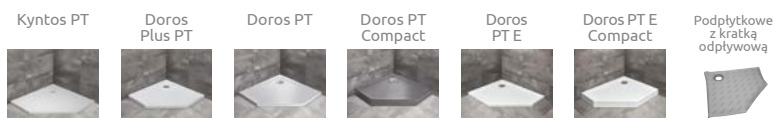

Sugerowane ceny detaliczne podano w PLN. Wymiary podane są w mm.