

Arta KDS II

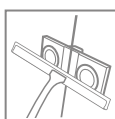

Dostępne kolory profili:

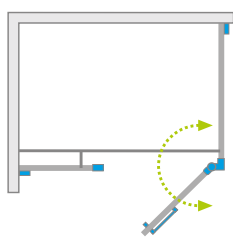

03 Chrome+



Arta KDS II + Giaros D



Składając zamówienie, należy podać 3 numery artykułów: frontu kabiny (dwa elementy) i ścianki bocznej S2.

FRONT KABINY (składa się z dwóch elementów, każdy posiada swój nr artykułu)

Model	Wymiar brodzika (A1)	Wymiar do osi szyby (Y1)	Wysokość (H)	Nazwa elementu	SZKŁO PRZEJRZYSTE		
					Nr artykułu	Cena brutto	
KDS II front 90 lewy	900	873-883	2000	Drzwi C 528 R	386521-03-01R	2 015	4 178
				KDS II Front Ścianka 315	1386101-03-01	2 163	
KDS II front 90 prawy	900	873-883	2000	Drzwi C 528 L	386521-03-01L	2 015	4 178
				KDS II Front Ścianka 315	1386101-03-01	2 163	
KDS II front 100 lewy	1000	973-983	2000	Drzwi C 528 R	386521-03-01R	2 015	4 264
				KDS II Front Ścianka 415	1386103-03-01	2 249	
KDS II front 100 prawy	1000	973-983	2000	Drzwi C 528 L	386521-03-01L	2 015	4 264
				KDS II Front Ścianka 415	1386103-03-01	2 249	
KDS II front 110 lewy	1100	1073-1083	2000	Drzwi C 528 R	386521-03-01R	2 015	4 347
				KDS II Front Ścianka 515	1386104-03-01	2 332	
KDS II front 110 prawy	1100	1073-1083	2000	Drzwi C 528 L	386521-03-01L	2 015	4 347
				KDS II Front Ścianka 515	1386104-03-01	2 332	
KDS II front 120 lewy	1200	1173-1183	2000	Drzwi C 528 R	386521-03-01R	2 015	4 433
				KDS II Front Ścianka 615	1386106-03-01	2 418	
KDS II front 120 prawy	1200	1173-1183	2000	Drzwi C 528 L	386521-03-01L	2 015	4 433
				KDS II Front Ścianka 615	1386106-03-01	2 418	
KDS II front 130 lewy	1300	1273-1283	2000	Drzwi C 628 R	386522-03-01R	2 081	4 499
				KDS II Front Ścianka 615	1386106-03-01	2 418	
KDS II front 130 prawy	1300	1273-1283	2000	Drzwi C 628 L	386522-03-01L	2 081	4 499
				KDS II Front Ścianka 615	1386106-03-01	2 418	
KDS II front 140 lewy	1400	1373-1383	2000	Drzwi C 628 R	386522-03-01R	2 081	4 584
				KDS II Front Ścianka 715	1386107-03-01	2 503	
KDS II front 140 prawy	1400	1373-1383	2000	Drzwi C 628 L	386522-03-01L	2 081	4 584
				KDS II Front Ścianka 715	1386107-03-01	2 503	

ŚCIANKA BOCZNA S2

Model	Wymiar brodzika (A2)	Wymiar do osi szyby (Y2)	Wysokość (H)	SZKŁO PRZEJRZYSTE	
				Nr artykułu	Cena brutto
S2 70	700	673-683	2000	386109-03-01	1 641
S2 75	750	723-733	2000	386108-03-01	1 675
S2 80	800	773-783	2000	386110-03-01	1 702
S2 90	900	873-883	2000	386111-03-01	1 763
S2 100	1000	973-983	2000	386112-03-01	1 824

■ Artykuły oznaczone kolorem szarym – czas realizacji zamówienia 5 dni roboczych.

DOPŁATY DO WARIANTÓW SZKŁA

Nazwa elementu	UltraClear®, satynowe, grafitowe, brązowe	Mirror	Intimato, Gradient
KDS II	163	436	350
Drzwi C	163	436	350
Front ścianka	163	436	350
Ścianka boczna S2	326	872	700

W przypadku zamówienia produktu z nadrukiem Intimato lub Gradient na szkło UltraClear®, grafitowym, brązowym, Mirror do ceny produktu należy doliczyć dwie dopłaty. Czas realizacji zamówień produktów w wybranym wariantcie szkła wynosi 10 dni roboczych.

RYSUNKI TECHNICZNE

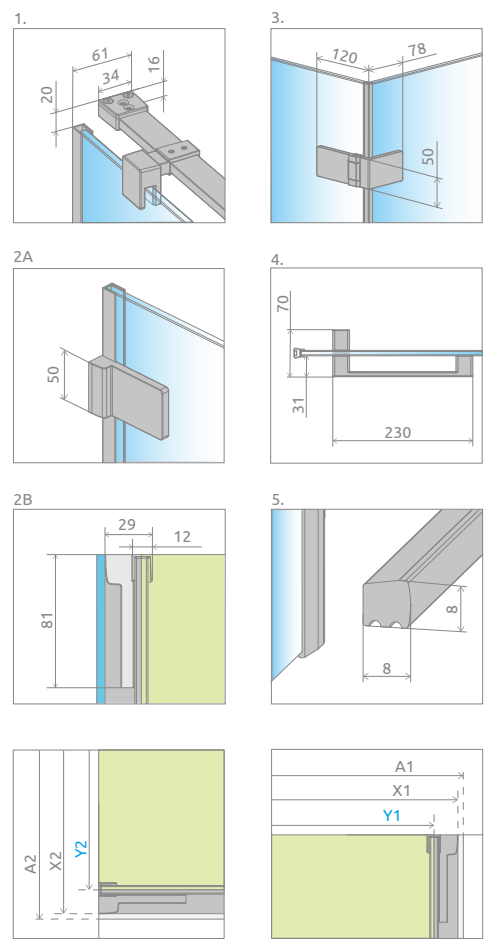
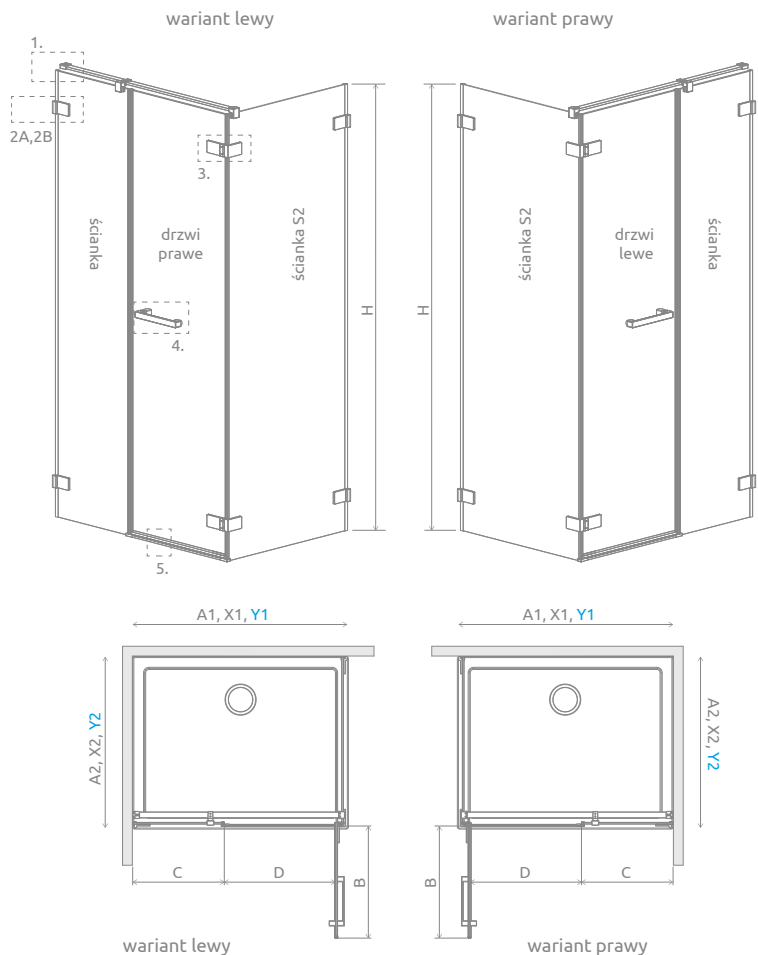

Arta

Front	A1	X1	Y1	B	C	D	H
KDS II 90	900	895-905	873-883	520	325-335	517	2000
KDS II 100	1000	995-1005	973-983	520	425-435	517	2000
KDS II 110	1100	1095-1105	1073-1083	520	525-535	517	2000
KDS II 120	1200	1195-1205	1173-1183	520	625-635	517	2000
KDS II 130	1300	1295-1305	1273-1283	620	625-635	617	2000
KDS II 140	1400	1395-1405	1373-1383	620	725-735	617	2000

Ścianka S2	A2	X2	Y2
S2 70	700	695-705	673-683
S2 75	750	745-755	723-733
S2 80	800	795-805	773-783
S2 90	900	895-905	873-883
S2 100	1000	995-1005	973-983

OPCJE DODATKOWE



DOSTĘPNE NA MIARĘ
Patrz str. 5



WARIANTY SZKŁA
Patrz str. 9

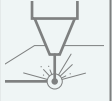

DRUK/CRAWER NA SZKLE
Patrz str. 22/26



KLAMRY WEWNĘTRZNE
Patrz str. 15



WIESZAK NA RĘCZNIK
Patrz str. 12



MAKSYMALNA WYSOKOŚĆ
230 cm
Patrz str. 15

ZALECANE BRODZIKI



Sugerowane ceny detaliczne podano w PLN. Wymiary podane są w mm.