

R400 SLIM

Сифон для піддонів з отвором під сифон $\varnothing 90$ мм. Висота сифона тільки 40 мм. Конструкція з силіконовою мембраною не пропускає запаху з каналізації навіть після довготривалого невикористання сифона. Діаметр зливної труби $\varnothing 40/50$ мм. Не рекомендується в багатоповерховому будівництві.

Отвір в піддоні: $\varnothing 90$ мм
 Діаметр кришки: $\varnothing 118$ мм
 Діаметр зливної труби: $\varnothing 40/50$ мм
 Висота: **40 мм**
 Пропускна спроможність: **33,6 l/min.**

№ арт.: Хром: **R400**
 № арт.: Чорний: **R400B**

Найнижчий
на ринку
сухий 40 мм

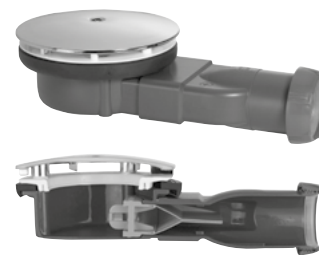
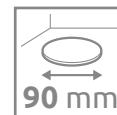
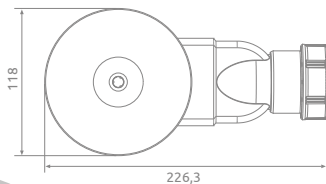
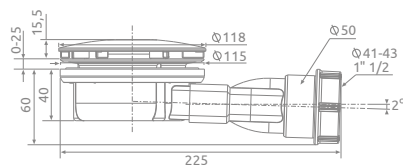

R400W SLIM

Сифон з гідрозатором для піддонів з отвором під сифон $\varnothing 90$ мм. Висота сифона тільки 40 мм.

Отвір в піддоні: $\varnothing 90$ мм
 Діаметр кришки: $\varnothing 118$ мм
 Діаметр зливної труби: $\varnothing 40$ мм
 Висота: **40 мм**
 Пропускна спроможність: **24 l/min.**

№ арт.: **R400W**

Найнижчий
на ринку
сухий 40 мм

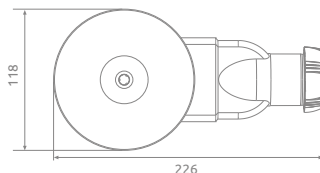
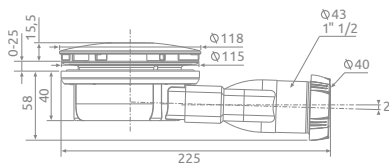

690 P

Сифон під отвір в піддоні $\varnothing 90$ мм, самоочисний. Декоративна хромована кришка діаметром 115 мм, кут вигину зливної труби 135° . Шарнірна система дозволяє регулювати напрямок зливної труби. Діаметр зливної труби $40/50$ мм висота сифона 80 мм.

Отвір в піддоні: $\varnothing 90$ мм
 Діаметр кришки: $\varnothing 115$ мм
 Діаметр зливної труби: $\varnothing 40/50$ мм
 Висота: **80 мм**
 Пропускна спроможність: **25 l/min.**

№ арт.: **690P**

Бюджетний

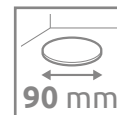
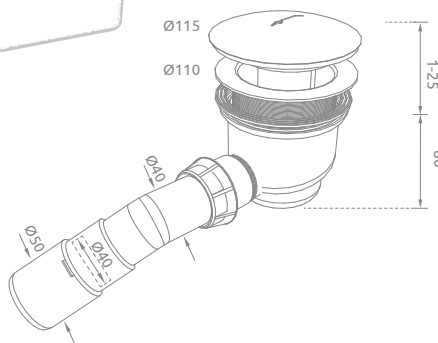

TURBOFLOW TB50

Сифон під отвір в піддоні $\varnothing 50$ мм, самоочисний, висока пропускна здатність. Декоративна хромована кришка діаметром 74 мм, кут вигину зливної труби 135° . Шарнірна система дозволяє регулювати напрямок зливної труби $40/50$ мм, висота сифона 80 мм.

Отвір в піддоні: $\varnothing 50$ мм
 Діаметр кришки: $\varnothing 74$ мм
 Діаметр зливної труби: $\varnothing 40/50$ мм
 Висота: **80 мм**
 Пропускна спроможність: **30 l/min.**

№ арт.: **TB50P**

Класичний

