

# Furo Walk-in

Виріб з чорною фурнітурою можна подивитися на стор. 78

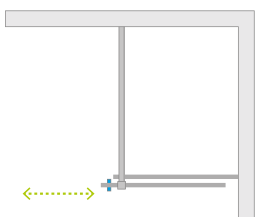

Даний виріб доступний в кольорах фурнітури:

Глянцевий Матовий



01 Хром 09 Золотий 54 Чорний

Брашований

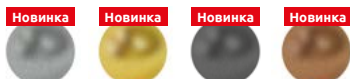

91 Brushed Nickel 99 Brushed Gold 92 Brushed GunMetal 93 Brushed Copper



Furo Walk-in + Kyntos F Black

У номері артикула символ «XX» потрібно замінити на символ вибраного кольору: 09, 91, 92, 93, 99

У замовленні потрібно вказати 2 номери артикулів: дверей і комплекту стінок.

| Модель        | Найменування   | ПРОЗОРЕ СКЛО                      |                                  |                 |
|---------------|----------------|-----------------------------------|----------------------------------|-----------------|
|               |                | Фурнітура <b>CHROME</b><br>№ арт. | Фурнітура <b>BLACK</b><br>№ арт. | № арт.          |
| Walk-in 80 L  | Door 438 L     | 10106438-01-01L                   | 10106438-54-01L                  | 10106438-XX-01L |
|               | Front wall 394 | 10110394-01-01                    | 10110394-01-01                   | 10110394-01-01  |
| Walk-in 80 R  | Door 438 R     | 10106438-01-01R                   | 10106438-54-01R                  | 10106438-XX-01R |
|               | Front wall 394 | 10110394-01-01                    | 10110394-01-01                   | 10110394-01-01  |
| Walk-in 90 L  | Door 488 L     | 10106488-01-01L                   | 10106488-54-01L                  | 10106488-XX-01L |
|               | Front wall 444 | 10110444-01-01                    | 10110444-01-01                   | 10110444-01-01  |
| Walk-in 90 R  | Door 488 R     | 10106488-01-01R                   | 10106488-54-01R                  | 10106488-XX-01R |
|               | Front wall 444 | 10110444-01-01                    | 10110444-01-01                   | 10110444-01-01  |
| Walk-in 100 L | Door 538 L     | 10106538-01-01L                   | 10106538-54-01L                  | 10106538-XX-01L |
|               | Front wall 494 | 10110494-01-01                    | 10110494-01-01                   | 10110494-01-01  |
| Walk-in 100 R | Door 538 R     | 10106538-01-01R                   | 10106538-54-01R                  | 10106538-XX-01R |
|               | Front wall 494 | 10110494-01-01                    | 10110494-01-01                   | 10110494-01-01  |
| Walk-in 110 L | Door 588 L     | 10106588-01-01L                   | 10106588-54-01L                  | 10106588-XX-01L |
|               | Front wall 544 | 10110544-01-01                    | 10110544-01-01                   | 10110544-01-01  |
| Walk-in 110 R | Door 588 R     | 10106588-01-01R                   | 10106588-54-01R                  | 10106588-XX-01R |
|               | Front wall 544 | 10110544-01-01                    | 10110544-01-01                   | 10110544-01-01  |
| Walk-in 120 L | Door 638 L     | 10106638-01-01L                   | 10106638-54-01L                  | 10106638-XX-01L |
|               | Front wall 594 | 10110594-01-01                    | 10110594-01-01                   | 10110594-01-01  |
| Walk-in 120 R | Door 638 R     | 10106638-01-01R                   | 10106638-54-01R                  | 10106638-XX-01R |
|               | Front wall 594 | 10110594-01-01                    | 10110594-01-01                   | 10110594-01-01  |
| Walk-in 130 L | Door 688 L     | 10106688-01-01L                   | 10106688-54-01L                  | 10106688-XX-01L |
|               | Front wall 644 | 10110644-01-01                    | 10110644-01-01                   | 10110644-01-01  |
| Walk-in 130 R | Door 688 R     | 10106688-01-01R                   | 10106688-54-01R                  | 10106688-XX-01R |
|               | Front wall 644 | 10110644-01-01                    | 10110644-01-01                   | 10110644-01-01  |
| Walk-in 140 L | Door 738 L     | 10106738-01-01L                   | 10106738-54-01L                  | 10106738-XX-01L |
|               | Front wall 694 | 10110694-01-01                    | 10110694-01-01                   | 10110694-01-01  |
| Walk-in 140 R | Door 738 R     | 10106738-01-01R                   | 10106738-54-01R                  | 10106738-XX-01R |
|               | Front wall 694 | 10110694-01-01                    | 10110694-01-01                   | 10110694-01-01  |
| Walk-in 150 L | Door 788 L     | 10106788-01-01L                   | 10106788-54-01L                  | 10106788-XX-01L |
|               | Front wall 744 | 10110744-01-01                    | 10110744-01-01                   | 10110744-01-01  |
| Walk-in 150 R | Door 788 R     | 10106788-01-01R                   | 10106788-54-01R                  | 10106788-XX-01R |
|               | Front wall 744 | 10110744-01-01                    | 10110744-01-01                   | 10110744-01-01  |
| Walk-in 160 L | Door 838 L     | 10106838-01-01L                   | 10106838-54-01L                  | 10106838-XX-01L |
|               | Front wall 794 | 10110794-01-01                    | 10110794-01-01                   | 10110794-01-01  |
| Walk-in 160 R | Door 838 R     | 10106838-01-01R                   | 10106838-54-01R                  | 10106838-XX-01R |
|               | Front wall 794 | 10110794-01-01                    | 10110794-01-01                   | 10110794-01-01  |

## ТЕХНІЧНІ МАЛЮНКИ

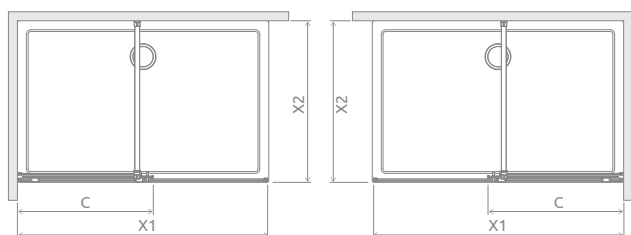
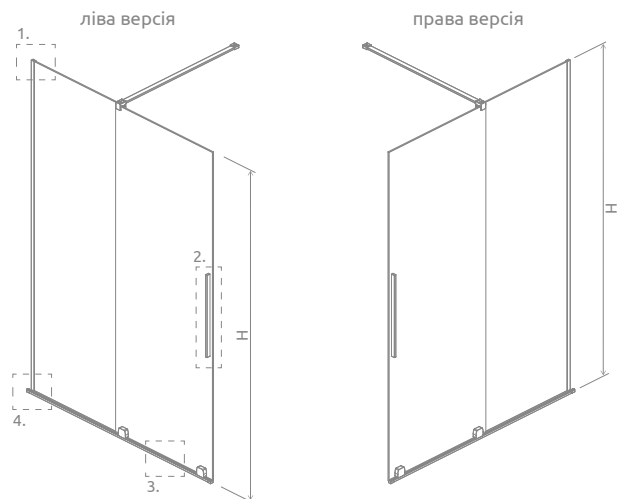

У разі монтажу на піддоні або борту ванни, мінімальна ширина пласкої та рівної поверхні необхідної для монтажу становить 43 мм.

| Модель      | X1        | X2       | C       | H    |
|-------------|-----------|----------|---------|------|
| Walk-in 80  | 790-800   | max 1200 | 453-463 | 2000 |
| Walk-in 90  | 890-900   | max 1200 | 503-513 | 2000 |
| Walk-in 100 | 990-1000  | max 1200 | 553-563 | 2000 |
| Walk-in 110 | 1090-1100 | max 1200 | 603-613 | 2000 |
| Walk-in 120 | 1190-1200 | max 1200 | 653-663 | 2000 |
| Walk-in 130 | 1290-1300 | max 1200 | 703-713 | 2000 |
| Walk-in 140 | 1390-1400 | max 1200 | 753-763 | 2000 |
| Walk-in 150 | 1490-1500 | max 1200 | 803-813 | 2000 |
| Walk-in 160 | 1590-1600 | max 1200 | 853-863 | 2000 |

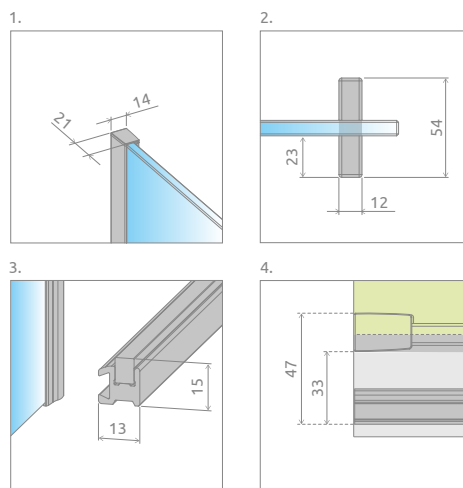

Якщо загальна ширина фронтальної частини кабінки (X) становить  $\leq 1400$  мм, тоді замість поперечного стабілізатора можна замовити скошений. Ваш вибір вкажіть у вигляді примітки до замовлення.



Можна замовити двері з рушникотримачем замість звичайної ручки<sup>2)</sup>.

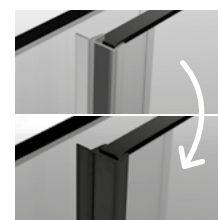

За додаткову ціну можна замінити прозорі ущільнювачі (вертикальні та горизонтальні) на ущільнювачі чорного кольору. Ваш вибір вкажіть у вигляді примітки до замовлення.



Можна замовити двері з круглою, візною ручкою<sup>1)</sup>.



Можливість заміни Стандартної ручки на отвір в склі 35x120 мм

## ДОДАТКОВІ ОПЦІЇ

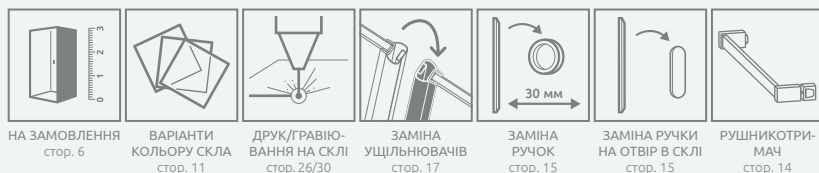

## МОДЕЛЬНИЙ РЯД

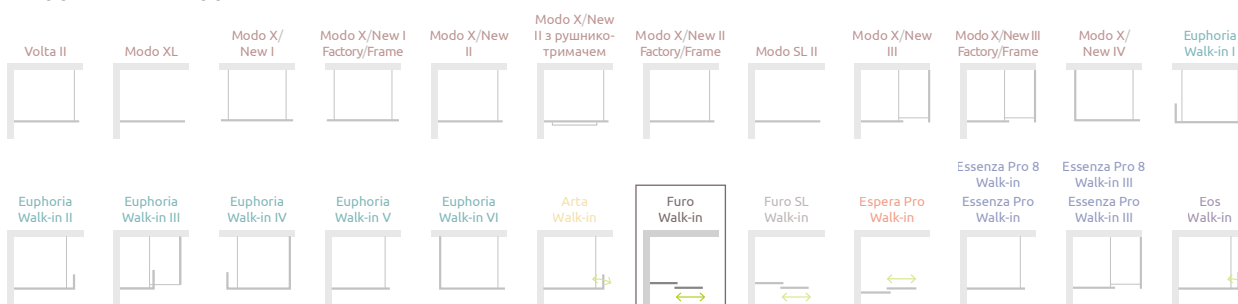

<sup>1)</sup> тільки в кольорах хром, золотий, чорний <sup>2)</sup> тільки в кольорах хром, чорний  
Розміри вказані в мм