

# Essenza Pro PDD

Виріб з чорною фурнітурою можна подивитися на стор. 212

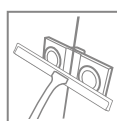
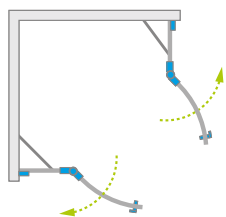

Цей виріб є з фурнітурою кольору:

Глянцеві:

Матові:



01 Хром

09 Золотий

54 Чорний

04 Білий

Брашовані:



91 Brushed Nickel

99 Brushed Gold

92 Brushed GunMetal

93 Brushed Copper

Essenza Pro PDD + Delos A



У замовленні потрібно вказати 2 номери артикулів: лівої і правої частини кабіни.

У номері артикула символ «XX» потрібно замінити на символ вибраного кольору: 09, 91, 92, 93, 99

## ЛІВА ЧАСТИНА КАБІНИ

Модель	ПРОЗОРЕ СКЛО			
	Фурнітура <b>CHROME</b> № арт.	Фурнітура <b>BLACK</b> № арт.	Фурнітура <b>WHITE</b> № арт.	№ арт.
PDD 80 L	10095080-01-01L	10095080-54-01L	10095080-04-01L	10095080-XX-01L
PDD 90 L	10095090-01-01L	10095090-54-01L	10095090-04-01L	10095090-XX-01L
PDD 100 L	10095100-01-01L	10095100-54-01L	10095100-04-01L	10095100-XX-01L

У номері артикула символ «XX» потрібно замінити на символ вибраного кольору: 09, 91, 92, 93, 99

## ПРАВА ЧАСТИНА КАБІНИ

Модель	ПРОЗОРЕ СКЛО			
	Фурнітура <b>CHROME</b> № арт.	Фурнітура <b>BLACK</b> № арт.	Фурнітура <b>WHITE</b> № арт.	№ арт.
PDD 80 R	10095080-01-01R	10095080-54-01R	10095080-04-01R	10095080-XX-01R
PDD 90 R	10095090-01-01R	10095090-54-01R	10095090-04-01R	10095090-XX-01R
PDD 100 R	10095100-01-01R	10095100-54-01R	10095100-04-01R	10095100-XX-01R

## ТЕХНІЧНІ МАЛЮНКИ

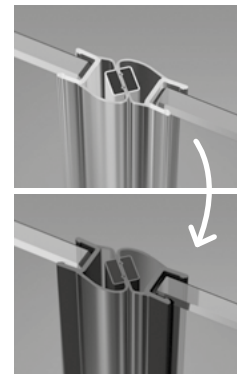
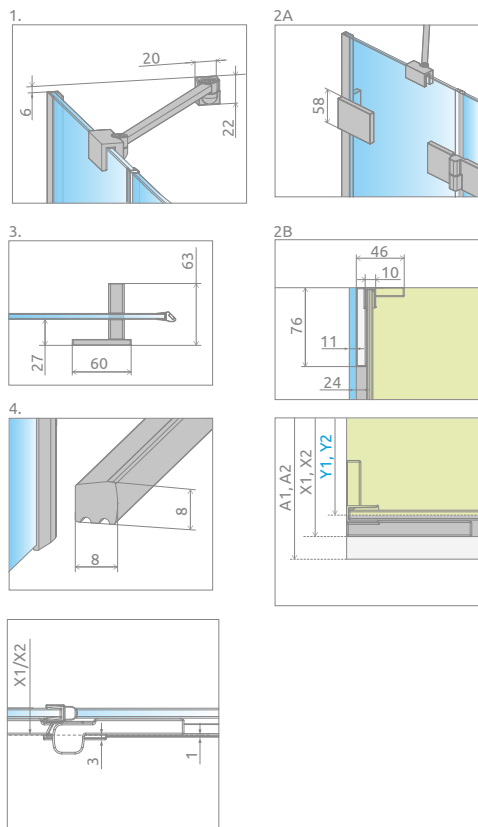
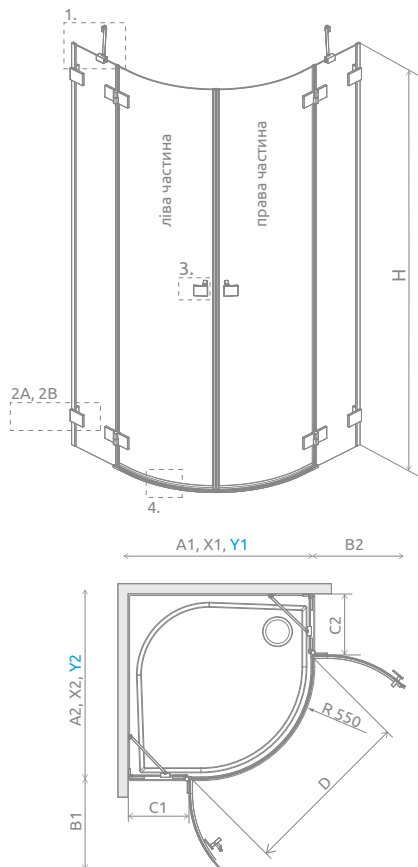

За додаткову плату є можливість заміни прозорих ущільнювачів на чорні:  
 – варіант №1 – тільки магнітні ущільнювачі,  
 – варіант №2 – усі ущільнювачі (магнітні, вертикальні та горизонтальні).  
 Вибраний варіант слід чітко вказати у замовленні.

Модель	A1	A2	X1	X2	Y1	Y2	B1	B2	C1	C2	D	H
PDD 80L×80R	800	800	789-797	789-797	776-784	776-784	446	446	193-201	193-201	825	2000
PDD 80L×90R	800	900	789-797	889-897	776-784	876-884	446	446	193-201	293-301	825	2000
PDD 80L×100R	800	1000	789-797	989-997	776-784	976-984	446	446	193-201	393-401	825	2000
PDD 90L×80R	900	800	889-897	789-797	876-884	776-784	446	446	293-301	193-201	825	2000
PDD 90L×90R	900	900	889-897	889-897	876-884	876-884	446	446	293-301	293-301	825	2000
PDD 90L×100R	900	1000	889-897	989-997	876-884	976-984	446	446	293-301	393-401	825	2000
PDD 100L×80R	1000	800	989-997	789-797	976-984	776-784	446	446	393-401	193-201	825	2000
PDD 100L×90R	1000	900	989-997	889-897	976-984	876-884	446	446	393-401	293-301	825	2000
PDD 100L×100R	1000	1000	989-997	989-997	976-984	976-984	446	446	393-401	393-401	825	2000

## ДОДАТКОВІ ОПЦІЇ

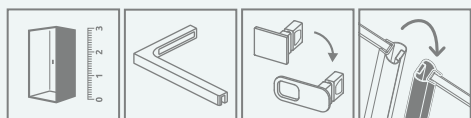

НА ЗАМОВЛЕННЯ  
стор. 6

КУТОВИЙ  
Г-ПОДІБНИЙ  
СТАБІЛІЗАТОР  
стор. 13

ЗАМІНА РУЧОК  
стор. 16

ЗАМІНА  
УЩІЛЬНЮВАЧІВ  
стор. 17

## МОДЕЛЬНИЙ РЯД

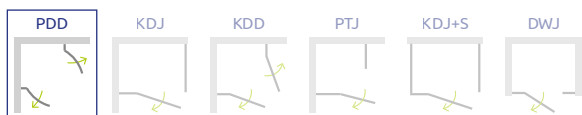

Розміри вказані в мм