

Essenza KDJ B

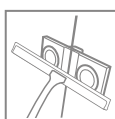

Цей виріб є з фурнітурою кольору:

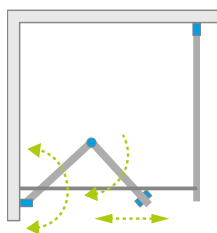

01 Хром



Як варіант можна замовити додаткову ручку для складних дверей. Більше інформації на стор. 15.



Essenza KDJ B + Kyntos C

У замовленні потрібно вказати 2 номери артикулів: дверей kabini та бокової стінки.

ДВЕРІ

Модель	Ширина (A1)	Розмір до осі скла (Y1)	Висота (H1)	ПРОЗОРЕ СКЛО
				№ арт.
KDJ B door 80 L	800	772-782	2020	1385081-01-01L
KDJ B door 80 R	800	772-782	2020	1385081-01-01R
KDJ B door 90 L	900	872-882	2020	1385082-01-01L
KDJ B door 90 R	900	872-882	2020	1385082-01-01R
KDJ B door 100 L	1000	972-982	2020	1385083-01-01L
KDJ B door 100 R	1000	972-982	2020	1385083-01-01R

БОКОВА СТІНКА S1

Модель	Ширина (A2)	Розмір до осі скла (Y2)	Висота (H2)	ПРОЗОРЕ СКЛО
				№ арт.
S1 70	700	667-682	2000	1384048-01-01
S1 75	750	717-732	2000	1384049-01-01
S1 80	800	767-782	2000	1384051-01-01
S1 90	900	867-882	2000	1384050-01-01
S1 100	1000	967-982	2000	1384052-01-01
S1 110	1100	1067-1082	2000	1384053-01-01
S1 120	1200	1167-1182	2000	1384054-01-01

СТАНДАРТНІ РУЧКИ

див. стор. 16

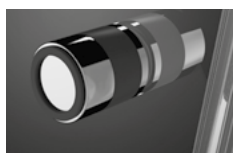

Чорний колір

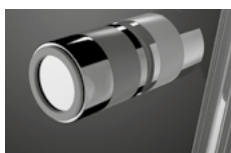

Сірий колір

ДОДАТКОВА РУЧКА

див. стор. 15

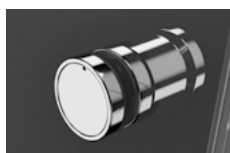

ТЕХНІЧНІ МАЛЮНКИ

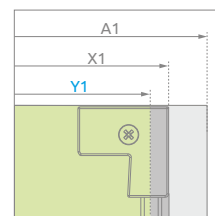
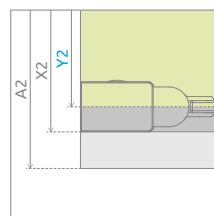
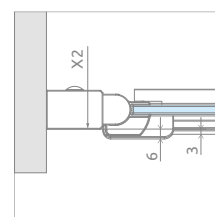
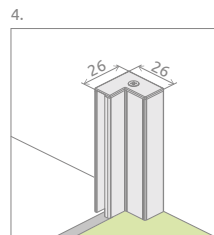
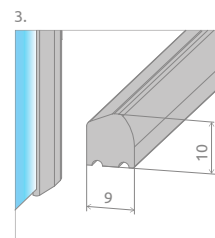
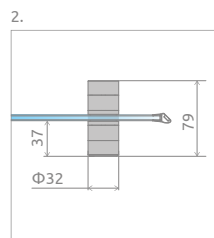
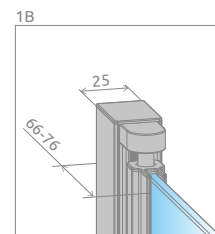
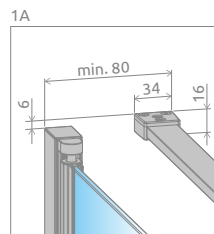
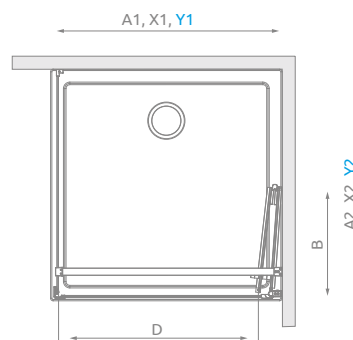
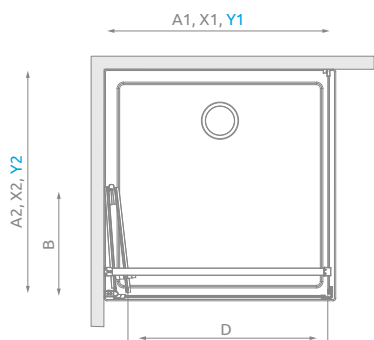
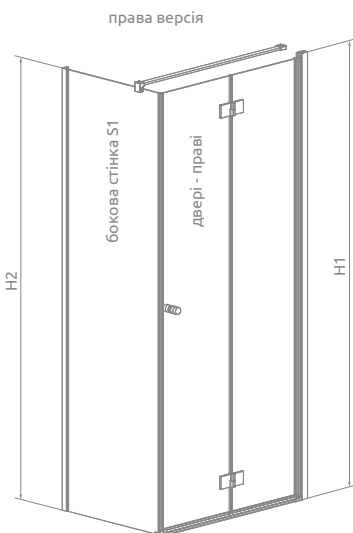
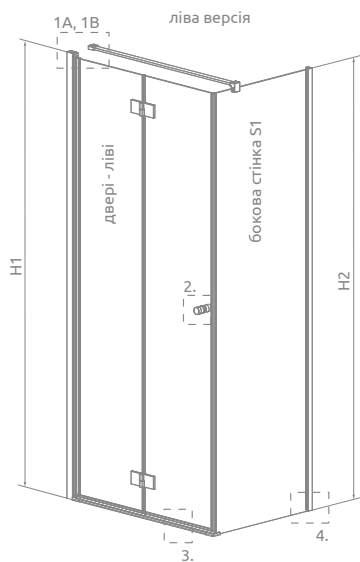

ліва версія

права версія

Двері	A1	X1	Y1	B	D	H1
KDJ B 80	800	777-787	772-782	390	645	2020
KDJ B 90	900	877-887	872-882	440	745	2020
KDJ B 100	1000	977-987	972-982	490	845	2020

Бокова стінка S1	A2	X2	Y2	H2
S1 70	700	680-695	667-682	2000
S1 75	750	730-745	717-732	2000
S1 80	800	780-795	767-782	2000
S1 90	900	880-895	867-882	2000
S1 100	1000	980-995	967-982	2000
S1 110	1100	1080-1095	1067-1082	2000
S1 120	1200	1180-1195	1167-1182	2000

ДОДАТКОВІ ОПЦІЇ



НА ЗАМОВЛЕННЯ стор. 6
 ВАРИАНТИ СКЛА стор. 11
 ДРУК/ГРАВІЮВАННЯ НА СКЛІ стор. 26/30
 РОЗШИРЮВАЛЬНІ ПРОФІЛІ стор. 21
 ЗАМІНА КОЛЬОРУ ДВЕРНОЇ РУЧКИ стор. 16
 ДОДАТКОВА РУЧКА стор. 15
 РУШНИКОТРИМАЧ стор. 14

Розширювальні профілі		№ арт.
	Профіль +2 см – тільки для бокової стінки S1	P01-137202001
	Профіль +2 см* – монтаж тільки зі сторони трубчатої петлі.	P01-276200001

* можливість додавання розширювальних профілів

МОДЕЛЬНИЙ РЯД



Розміри вказані в мм