

DANE KLIENTA: _____

SERIA I MODEL: _____ DANE INSTALATORA: _____

KOLOR OKUĆ: _____

KOLOR SZKŁA: _____

SPOSOBY WYMIAROWANIA:

WEJŚCIE: STRONA „X” STRONA „Y”

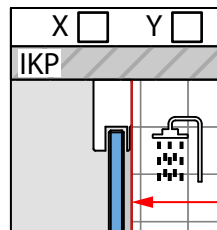
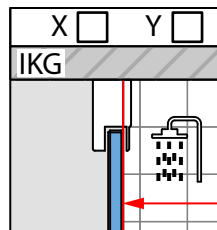
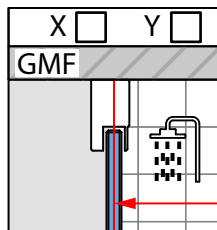
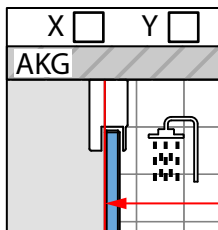
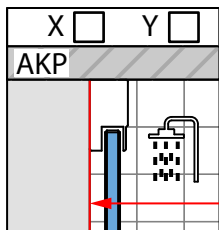
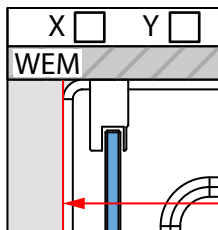

PROFILE MONTAŻOWE:

	X	Y
ZGODNY Z SERIĄ I MODELEM	<input type="checkbox"/>	<input type="checkbox"/>
INNY:	<input type="checkbox"/>	<input type="checkbox"/>
INNY:	<input type="checkbox"/>	<input type="checkbox"/>

RYSUNEK GŁÓWNY

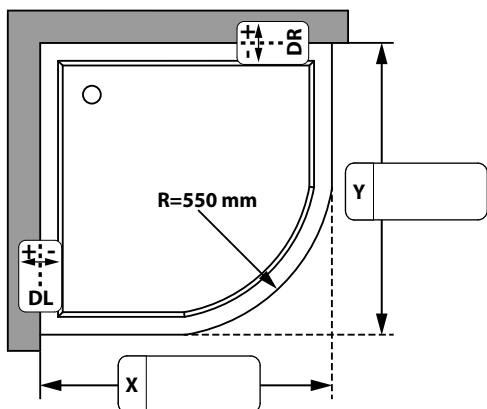

WYSOKOŚĆ ZABUDOWY W PUNKCIE „0”:

STANDARDOWA

INNA:

ZMIERZ I PODAJ ODCHYLEKI: (PUSTE POLE OZNACZA BRAK ODCHYLEKI)

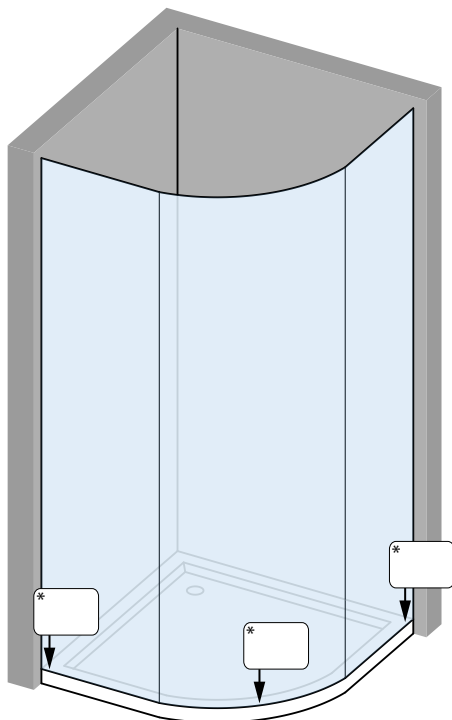
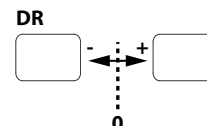
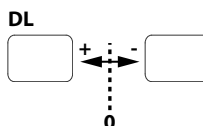

* WSKAŻ PUNKT „Y „0” ORAZ PODAJ ODCHYLEKI JAKO WARTOŚCI UJEMNE. PUNKT „0” TO MIEJSCE POMIARU WYSOKOŚCI ZABUDOWY.

 UWAGA, RADAWAY ZE WZGLĘDÓW TECHNOLOGICZNYCH ZASTRZEGA SOBIE MOŻLIWOŚĆ DOKONANIA ZMIAN KONSTRUKCYJNYCH.

UWAGI: _____