

radaway 

Katalog produktów

Oferta obowiązuje od 01.10.2020 r.

2020/2021

Spis treści

Co nowego w katalogu?	2
Marka Radaway	6
Na Miarę	10
Dopasuj kabinę do swoich potrzeb	12
Ochrona szkła, EasyClean®	14
Pielęgnacja szkła	15
Środki do pielęgnacji kabin	15
Warianty szkła, UltraClear®	16
Kolory profili i okuć	17
Technologia Chrome+	17
Sposoby stabilizacji	18
Wieszak na ręcznik	19
Klamry wewnętrzne	20
Maksymalna wysokość kabin	20
Montaż bez listwy progowej	20
Dodatkowy uchwyt do drzwi składanych (bifold)	21
Wymiana uchwytów	22
Zmiana koloru uchwytów	22
Wymiana uszczelek	22
Szczelność kabin	23
Sposoby montażu kabin	24
Profile poszerzające	25
Jak dokonać pomiaru?	28
Grawer na szkle	30
Gold – kabiny w kolorze złotym	42
White Collection – kabiny w kolorze białym	50
Black Hypnotic – kabiny w kolorze czarnym	53
Walk-in	78
NOWOŚĆ Arta QL	132
Arta	146
Euphoria	186
NOWOŚĆ Furo	204
NOWOŚĆ Espera Pro	230
Espera	238
Idea	254
NOWOŚĆ Essenza Pro	272
Essenza New	294
Fuenta New	324
Carena	348
Nes 8/Nes	358
Eos	434
Almatea	480
Torrenta	498
Evo	514
Twist	520
Premium Plus	528
Premium	556
Classic	562
Parawany nawannowe	570
Brodziki	663
Syfony i akcesoria	699
Odptywy liniowe i brodziki podpłytkowe	707
Ogólne warunki sprzedaży	724

Z przyjemnością oddajemy w Państwa ręce katalog 2020, w którym oprócz dobrze już znanych produktów znajdą Państwo szereg nowości.

Pierwszą z nich jest seria kabin z drzwiami przesuwными **Furo**. Drzwi przesuwne bez ramy osadzone są na rolkach z systemem płynnej regulacji, który zapewnia ich cichy i bezawaryjny bieg. Rolki od wewnętrznej strony zlicowane są ze szkłem, co ułatwia utrzymanie kabiny w czystości. Seria składa się z 3 modeli kabin, dwóch modeli drzwi i parawanu nawannowego. Produkty z tej kolekcji dostępne są w trzech kolorach: **chromie, złotym i czarnym**. Można je personalizować zgodnie z życzeniem klienta m.in. zamieniać uchwyty, sposoby stabilizacji, kolor uszczelek.

Kolejną nowością w naszej ofercie jest seria **Arta QL**. Składa się ona z 2 modeli kabin, 3 modeli drzwi wnękowych oraz parawanu nawannowego. Wyróżnikiem tej serii jest zawias montowany do ściany bez profilu doszczelniającego, w przeciwieństwie do zawiasu w serii Arta. Sposób montażu produktów z tej kolekcji wymaga idealnego dopasowania do ścian w łazience, dlatego wszystkie modele oferowane są wyłącznie w programie „Na Miarę”.

Ciesząca się dużą popularnością seria kabin walk-in **Modo New** została poszerzona o modele ze szkłem **o grubości 10 mm**, zarówno w kolorze chrom, jak i w czarnym; ze szkłem przezroczystym oraz Factory i Frame. Kabiny te możemy **wykonywać do 3 m wysokości i montować bezpośrednio do sufitu**.

Do oferty dołączyła także nowa linia kabin **Essenza Pro**, bazująca na detalach z popularnej serii Essenza New, z tą różnicą, że montowana jest do ściany za pomocą systemu klamer. Kabiny z tej serii możemy zamontować bez profilu doszczelniającego w przypadku prostych ścian lub z profilem, jeśli ściany odbiegają od pionu. Produkty z serii Essenza Pro dostępne są w czterech kolorach: **chromie, czarnym, białym i złotym**, idealnie wpasowującym się w najnowsze trendy w wyposażeniu wnętrza.

Mając na uwadze komfort użytkowania naszych produktów, zaprojektowaliśmy serię **Espera Pro** z mechanizmem **soft close-open**, który zwalnia drzwi podczas otwierania i zamykania, powodując ich ciche i delikatne domknięcie. Kolekcję tworzą dwa modele: kabina narożna KDJ oraz drzwi wnękowe DWJ.

Seria Nes mająca swoją premierę w roku 2019 została poszerzona o nowe modele w kolorze czarnym oraz modele ze szkłem Frame i Factory. Wybrane modele dostępne są również ze szkłem o grubości 8 mm, tworząc linię **Nes 8**.

Nasza oferta brodzików została poszerzona o modele **Teos i Kyntos** w kolorze czarnym oraz Cemento. Brodziki te wykonane są z konglomeratu marmurowego a ich konstrukcja zapewnia łatwy montaż bezpośrednio na posadzce lub wpuszczenie ich w posadzkę, licując z poziomem podłogi. Linie brodzików **Doros** oraz **Doros Compact** zostały poszerzone o modele ze **strukturą Stone** w kolorze białym i antracytowym. Strukturalna powierzchnia Stone posiada właściwości antypoślizgowe, co zapewnia bezpieczeństwo podczas użytkowania. Modele Teos i Kyntos można łatwo dopasować do niestandardowych wymiarów poprzez ich docięcie.

Uzupełnieniem oferty są syfony z klapką w kolorze czarnym i białym: R400 Slim Black, R580 Black oraz R580 White.

W naszej ofercie pojawiły się nowe warianty szkła. **Master-Soft** strukturalne szkło, które dostępne jest w modelu Modo New II, zarówno w kolorze chrom jak i czarnym. Kolejną nowością jest możliwość wykonania wariantów Frame i Factory w szkłe grafitowym i brązowym.

Z uwagi na bogatą ofertę zmieniliśmy sposób prezentacji produktów w katalogu. Na stronie danego modelu znajdą Państwo informacje dotyczące wersji kolorystycznych, np. seria Essenza New, Idea, Essenza Pro. Dotychczas każdy wariant kolorystyczny był przedstawiony na oddzielnej stronie. Podobna sytuacja ma miejsce w modelach, które dostępne są w dwóch grubościach szkła np. Modo X (10 mm) i Modo New (8 mm) oraz Nes 8 (8 mm) i Nes (6 mm).

Zapraszamy do zapoznania się z naszą ofertą.

Co nowego w katalogu?



Seria Furo, str. 204



Seria Espera Pro, str. 230



Seria Arta QL, str. 132



Seria Idea w kolorze złotym, str. 45-46



Seria Essenza Pro, str. 272



Niektóre modele z serii Nes ze szkłem Frame lub Factory, str. 376, 378, 398, 400



Seria Nes 8, str. 358



Nowy model Walk-in Modò New IV, str. 100



Nowy model Euphoria VI, str. 112



Modo New II z wieszakiem, str. 88



Brodziki Doros, str. 670, 681, 685, 691, 693



Brodziki Teos w kolorze czarnym, str. 690



Brodziki Teos w kolorze Cemento, str. 690



Brodziki Kyntos w kolorze czarnym, str. 668



Brodziki Kyntos w kolorze Cemento, str. 689

Marka Radaway

Łazienka to przestrzeń, w której rozpoczynasz i kończysz dzień. Mała czy duża, podłużna czy prostokątna, wysoka czy ze skosami – Radaway tworzy rozwiązania wygodne i funkcjonalne, które pozwolą Ci wyrazić Twój styl.

Szczególne dla nas miejsce zajmuje w niej kabina prysznicowa. To przecież tutaj nabierasz każdego ranka energii, a wieczorem, zażywając kojącej kąpieli, odpoczywasz. Dlatego nasi konstruktorzy pracują nad tym, aby produkty marki Radaway były zgodne z najnowszymi trendami rynkowymi i jak najlepiej spełniały swoje funkcje.



Łącząc nowatorskie pomysły z pięknem form, tworzymy wyjątkowe, estetyczne i praktyczne kabiny prysznicowe. Dzięki indywidualnemu podejściu do każdego z naszych klientów, oferujemy Ci możliwość optymalnego wykorzystania dostępnej przestrzeni, sprawiając, że poruszanie się i korzystanie z łazienki zawsze będzie dla Ciebie przyjemnością.

Chcemy, aby w Twojej łazience nie zabrakło także innowacji, dlatego Radaway dba o unowocześnianie swoich produktów, by dostarczać Ci wciąż nowych doznań, pamiętając przy tym o korzystnym stosunku ceny do jakości.

Jakość oraz bezpieczeństwo to dla nas sprawy najważniejsze, dlatego duży nacisk kładziemy na kontrolę jakości, zarówno na etapie przygotowania

surowców do produkcji, jak i finalnych wyrobów. Każda seria produktów jest sprawdzana i testowana na stanowiskach badawczych, zanim opuści zakład produkcyjny. Wszystkie nasze kabiny posiadają niezbędne na polskim rynku deklaracje zgodności i atesty.

Oferujemy pomoc, fachową obsługę i wsparcie na każdym etapie współpracy, zapewniając serwis gwarancyjny, pogwarancyjny oraz dostępność części zamiennych.

Jeżeli w standardowej ofercie nie znajdziesz kabiny odpowiedniej wielkości, chętnie dopasujemy ją do Twoich potrzeb. W przypadku serii kabin bezprofilowych możliwa jest zmiana ich szerokości, długości i wysokości.

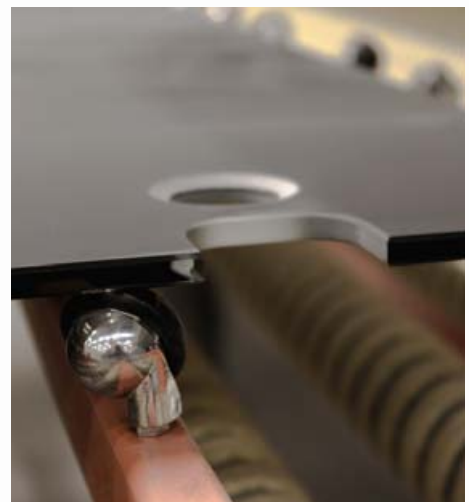
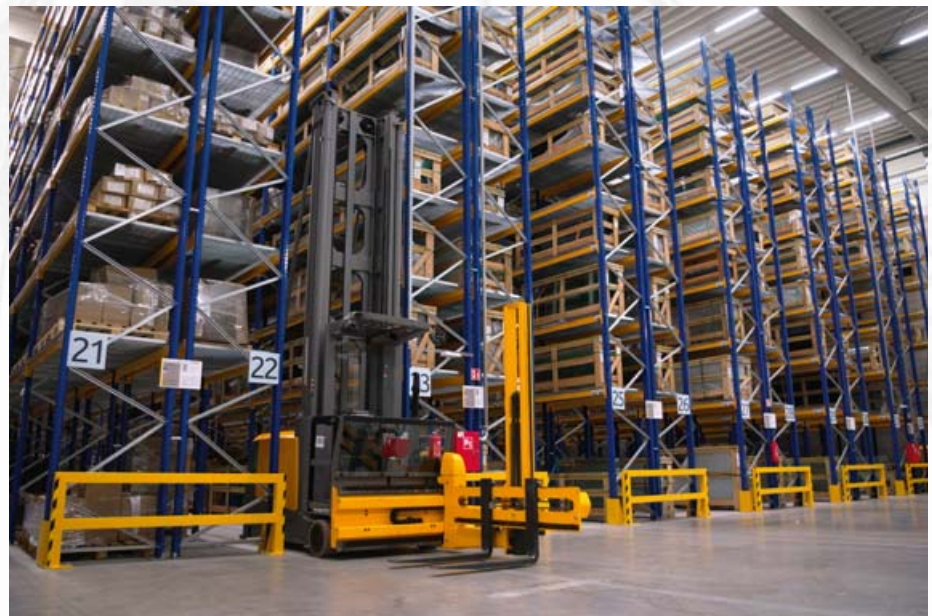

Firma Radaway działa na rynku od 2002 r. Od kilkunastu lat – dzięki nowoczesnym rozwiązaniom produkcyjnym, szczegółowej kontroli jakości, wykwalifikowanej kadrze specjalistów i szczególnej dbałości o satysfakcję klientów – jesteśmy nie tylko producentem komfortowych, a jednocześnie designerskich kabin prysznicowych, ale także doskonałym partnerem biznesowym. Potwierdzają to liczne wyróżnienia, i – co najważniejsze – wieloletnia, lojalna współpraca z wieloma klientami w kraju i na świecie.

Swoją codzienną pracę opieramy na kilku kluczowych filarach:



Jakość i bezpieczeństwo

Dzięki wieloletniemu doświadczeniu, wiedzy i ciągłym innowacjom, dostarczamy klientom najwyższej jakości produkty, wykonane z dbałością o detale. Wszystkie kabiny prysznicowe, drzwi wnętkowe i parawany podlegają kilku etapom kontroli jakości, od testu odporności na uderzenia, aż po testy funkcjonalne. Gwarantuje to spełnienie najwyższych standardów.

Przeprowadzane testy obejmują:

- badanie odporności na uderzenie / właściwości odłamków,

- badanie siatki spękań,
- badanie odporności na korozję,
- badanie odporności na chemikalia i płamienie,
- badanie odporności na cykle zamaczania i suszenia,
- badanie szczelności,
- badanie stabilności z użyciem elementu opadającego wewnątrz kabiny (równoważną uderzeniu ludzkiego ciała na dużą powierzchnię, tj. uderzenie barkiem, upadek),
- badanie odporności na wielokrotne otwieranie i zamykanie (20 000 cykli).



Doradztwo i wsparcie techniczne

Nasi pracownicy dokładają wszelkich starań, by wychodzić naprzeciw potrzebom klientów, zapewniając im wsparcie na każdym etapie procesu zakupu. Serwis Radaway to koncepcja, która obejmuje wszystkie usługi przed- i posprzedażowe,

od doradztwa, przez naprawy, po usługi związane z częściami zamiennymi. Zespół techniczny składa się z kilkunastu kompetentnych osób, będących do Państwa dyspozycji w zakresie specjalistycznych konsultacji i wsparcia klienta.



Gwarancja 10 lat dostępności części zamiennych

Długoletnie doświadczenie w produkcji kabin prysznicowych oraz inwestycja w nowoczesny park maszynowy pozwala nam utrzymać jakość naszych produktów na wysokim poziomie. Z doświadczenia wiemy, że części zamienne, stosowane w kabinach prysznicowych, a także udzielana

na nie gwarancja, mają podstawowe znaczenie w zapewnianiu wydajności i trwałości produktu. Gwarantujemy Państwu dostępność części zamiennych przez 10 lat od momentu zakończenia produkcji danego modelu kabiny.



Dział projektowy

Posiadamy własny dział konstrukcyjny oraz swoich projektantów. Poszukujemy innowacji z entuzjazmem i zaangażowaniem, tak by każdego roku móc zaprezentować Państwu nowe, bardziej zaawansowane produkty. Dzięki temu jako producent kabin

prysznicowych wyznaczamy trendy w dziedzinie wyposażenia łazienek i stajemy się inspiracją dla innych. Wszystkie produkty Radaway zostały zaprojektowane w naszej firmie i są naszymi autorskimi rozwiązaniami.



Produkt polski

Jesteśmy polskim producentem i ekspertem w dziedzinie nowoczesnych kabin prysznicowych, brodzików standardowych i brodzików podłukowych. Nasz zakład mieści się w Jasinie, w województwie wielkopolskim. Jesteśmy polską firmą,

która odnosi sukcesy w kraju i za granicą, promując rodzime produkty. Nasze kabiny prysznicowe zdobyły uznanie m.in. we Włoszech, Hiszpanii, Francji, Rumunii, Rosji czy na Ukrainie.

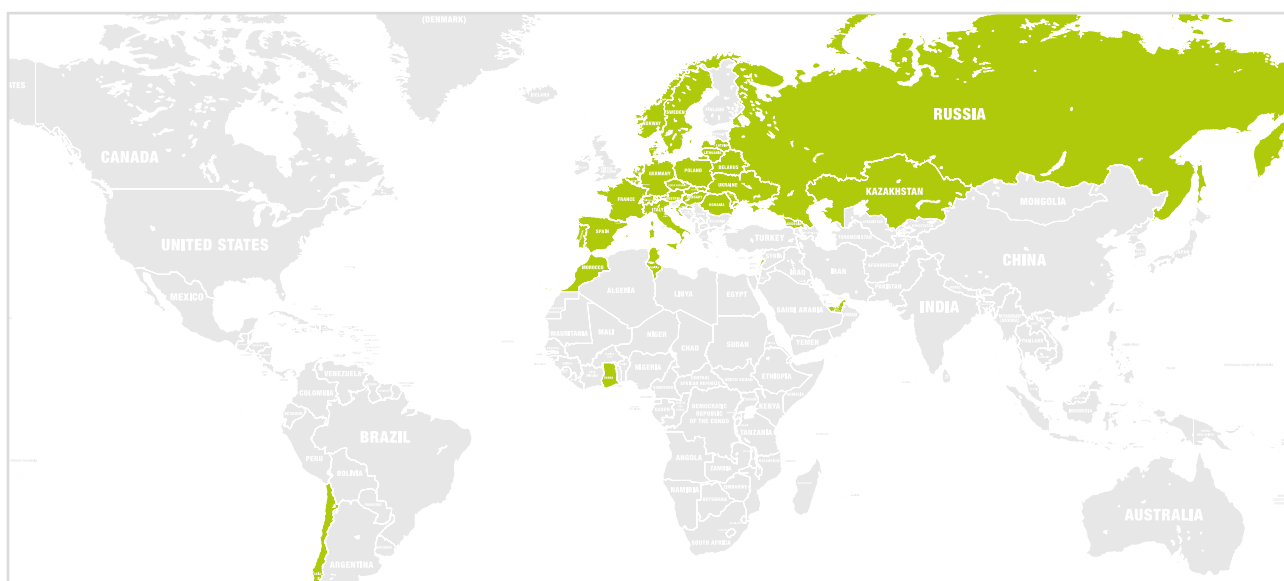

Współpraca z architektami

Wiemy, jak ważny w trakcie procesu projektowania jest czas i wygoda, dlatego – aby ułatwić pracę architektom i dekoratorom wnętrz – przygotowaliśmy modele 3D naszych produktów w kilku różnych formatach: 3ds, obj, dwg, dxf, blend, skp, w zależności od typu oprogramowania, na którym Państwo pracują. Na bieżąco uaktualniamy również bazę modeli, kompatybilną z programami: CAD Decor, CAD Decor PRO.

Pliki 3D są dostępne na naszej stronie www.radaway.pl/do-pobrania/pliki-3d/ oraz na stronach konkretnych produktów. Modele Radaway znajdują się również na stronie internetowej CAD Projekt K&A i są dystrybuowane w formie e-mailingu do wszystkich subskrybentów z bazy partnera.

Mamy nadzieję, że przygotowana przez nas baza produktów zainspiruje architektów, designerów i projektantów wnętrz do tworzenia oryginalnych projektów łazienek.



Na miarę
radaway

Dopasuj kabinę
do swojej łazienki

Konfigurator kabin niestandardowych

www.konfigurator.radaway.pl



Jeśli aranżacja Twojej łazienki wymaga niestandardowych rozwiązań, stwórz je z programem „Na Miarę”. Dopasuj wymiar, kształt i wariant szkła kabiny do swoich potrzeb.

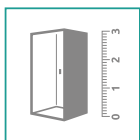

Kabiny dostępne w ofercie „Na Miarę” oznaczone są symbolem przedstawionym obok.

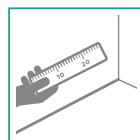

Należy dokonać dokładnego pomiaru miejsca przeznaczonego na kabinę. Zalecamy skorzystanie z usług Certyfikowanych Instalatorów Radaway. Aktualny wykaz instalatorów znajduje się w serwisie internetowym www.radaway.pl.



Przy pomocy konfiguratora dostępnego na www.radaway.pl można w łatwy sposób skonfigurować niestandardową kabinę oraz otrzymać wycenienie szacunkowej ceny detalicznej. Wygenerowany formularz można wykorzystać jako zapytanie lub zamówienie kabiny niestandardowej.

Jeżeli kabina będzie zamontowana bezpośrednio na podłodze, prosimy o przeczytanie wskazówek dotyczących montażu kabin na str. 24.



Termin wykonania kabin niestandardowych wynosi 10 dni roboczych.

Doradztwo i wsparcie techniczne

Zapraszamy do kontaktu z naszym Działem Kabin Niestandardowych na każdym etapie procesu aranżacyjnego. Dzięki rozległej wiedzy na temat produktów na miarę zamiast dostrzegać problemy, widzimy tylko rozwiązania!

Jeśli nie są Państwo pewni, jak dopasować kabinę do swojej łazienki, co jest możliwe do wykonania i jak najlepiej to zrobić, prosimy o kontakt telefoniczny lub emailowy – z przyjemnością udzielimy wszelkich informacji oraz odpowiemy na każde pytanie.

Dział Kabin Niestandardowych
namiare@radaway.pl
tel. +48 61 66 33 427



Dopasuj kabinę do swoich potrzeb



KOLORY PROFILI

Dostępny w wybranych modelach.
- Chrom: wszystkie serie, wszystkie modele
- Czarny: Modo X, Modo New, Furo, Idea, Essenza Pro, Essenza New, Nes 8, Nes
- Złoty: Furo, Idea, Essenza Pro
- Biały: Essenza Pro, Classic



PROFILE POSZERZAJĄCE

Aby powiększyć wymiar nominalny kabiny, bez konieczności zamówienia produktu na wymiar, można zastosować profile poszerzające.

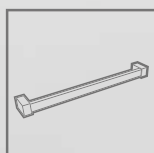

WIESZAK RELINGOWY

Relingowy wieszak to praktyczne rozwiązanie, które sprawia, że ręcznik znajduje się zawsze w zasięgu ręki, a po kąpielii ułatwia jego suszenie.



NIETYPOWY KSZTAŁT

Istnieje możliwość wykonania kabiny prysznicowej w nietypowym kształcie, np. ze skosami lub wycięciami pod siedzisko czy wannę. Więcej gotowych rozwiązań na: www.radaway.pl/na-miare



Chrome+

Profile pionowe oraz profil wspornika mogą zostać wykonane w technologii Chrome+, zapewniającej większy połysk.

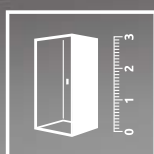

INDYWIDUALNY WYMIAR

Kabiny oznaczone tym symbolem wykonujemy również na wymiar, idealnie dopasowując je do aranżacji łazienki, uwzględniając jej wielkość, specyfikę i charakter. Więcej informacji na str. 10.

Na miarę radaway

KLAMRY WEWNĘTRZNE

W produktach z serii Arta, Euphoria, Euphoria Walk-in istnieje możliwość zamówienia produktu z klamrami wewnętrznymi.

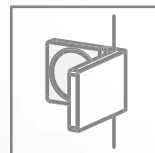

UCHWYT BIFOLD

Możliwość zamówienia dodatkowego uchwytu do kabin prysznicowych, drzwi wnekowych i parawanów nawannowych z drzwiami składanymi (bifold).



ZAMIANA UCHWYTÓW

W produktach z serii Eos i Eos II można dokonać wyboru uchwytów z elementami TPE w kolorze czarnym, grafitowym lub w całości chromowanych.

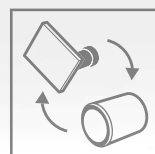

GRAWER NA SZKLE

Na produktach oznaczonych tym symbolem możliwe jest wykonanie graweru laserowego, wybranego z kilkunastu gotowych wzorów lub według Państwa indywidualnego projektu.

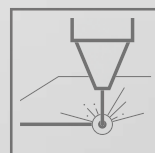

WARIANTY SZKŁA

Produkt oznaczony tym symbolem mogą Państwo zamówić ze szkłem w kolorze brązowym, grafitowym, satynowym, Intimato, Pixarena, Mirror bądź w opcji UltraClear®.



MONTAŻ BEZ LISTWY PROGOWEJ

W przypadku montażu bezpośrednio na podłodze, istnieje możliwość zamówienia kabiny bez listwy progowej.

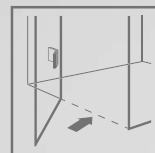

Ochrona szkła

Wszyscy wiemy, jak ważna jest higiena w łazience i jak trudnym oraz czasochłonnym zadaniem jest utrzymanie łazienki w czystości. Dotyczy to szczególnie dużych powierzchni szklanych.

Z pewnością wielokrotnie widzieli Państwo ślady po kroplach wody oraz zacieki na szybach w kabinach prysznicowych. Otóż powierzchnia szkła, która wydaje się nam idealnie gładka, w rzeczywistości posiada mikroskopijne pory i wyżłobienia, niewidoczne gołym okiem. Z tego powodu szkło przyciąga i zatrzymuje wodę. Pod wpływem czystej wody zawarte w szkłe krzemiany ulegają hydrolizie, w wyniku czego na powierzchni szkła tworzy się warstwa żelu krzemionkowego. Dodatkowo zachodzi reakcja pomiędzy szkłem a zawartymi w wodzie solami żelaza, manganu itp. z tłuszczem oraz detergentami zawartymi w środkach myjących. Prowadzi to do tzw. korozji szkła. Skorodowana i zniszczona powierzchnia szkła jest bardzo trudna do czyszczenia, poza tym na zanieczyszczonej powierzchni rozmnażają się bakterie. Problemy z utrzymaniem w czystości kabin z niezabezpieczonym szkłem z pewnością poznał prawie każdy ich użytkownik, a stosowane w czasie czyszczenia agresywne środki chemiczne tylko pogłębiają proces korozji. Na szczęście postęp technologiczny w zakresie ochrony powierzchni szkła, jaki dokonał się w ostatnich latach, pozwala wyeliminować zjawisko korozji.



Szkło bez ochrony

Szkło zabezpieczone ochroną

Stosowana przez firmę Radaway technologia zabezpieczania szkła EasyClean® gwarantuje skuteczną ochronę przed korozją oraz pomaga utrzymać walory estetyczne wyrobów.

EasyClean®

Powłoka EasyClean® to niewidoczna gołym okiem polimerowa warstwa ochronna, nakładana w procesie obróbki szkła. Ma ona właściwości hydrofobowe, dzięki czemu krople wody nie utrzymują się na powierzchni szkła, tylko spływają, nie pozostawiając osadów. Pozbawiona bezpośredniego kontaktu z wodą, zabezpieczona powierzchnia szkła nie koroduje, a osadzanie się na niej wszelkich zanieczyszczeń i rozwój bakterii są wielokrotnie mniejsze niż w przypadku szkła bez powłoki.

W procesie nanoszenia warstwa EasyClean® tworzy stałe połączenie z krzemem zawartym w szkłe, stając się częścią powierzchni szkła. Powstała w ten sposób powłoka ma charakter trwały i tym właśnie różni się od dostępnych na rynku impregnatów do szkła, które zapewniają jedynie krótkotrwałą ochronę. Niestety, pod wpływem wody oraz środków myjących skuteczność działania powłoki (zwłaszcza właściwości hydrofobowych) stopniowo obniża się, dlatego raz na 6 miesięcy zalecamy stosowanie środka EasyClean® Glass Protector, który odświeża warstwę ochronną.

Pielęgnacja szkła

EasyClean®

- Aby długo cieszyć się zaletami powłoki EasyClean® wystarczy po każdej kąpieli słucać szkło wodą, aby usunąć z niego pozostałości mydła.
- Do czyszczenia zalecamy stosowanie miękkiej ściereczki. Trudniejsze do usunięcia zabrudzenia skutecznie wyczyści preparat Glass Cleaner. Nie należy stosować agresywnych środków rozpuszczających i szorujących, gdyż może dojść do trwałego uszkodzenia powłoki.
- Co 6 miesięcy należy odświeżyć powłokę środkiem Glass Protector. Przed nałożeniem środka Glass Protector wyczyścić szkło preparatem Glass Cleaner, aby usunąć z niego ewentualne zabrudzenia.

Środki do pielęgnacji kabin

Glass Protector

Środek do odświeżania powłoki ochronnej Easy Clean

Nr art. ZPR-5258

cena brutto
59,00 PLN

Glass Cleaner

Środek do czyszczenia kabin prysznicowych

Nr art. ZCL-5265

cena brutto
49,00 PLN



Warianty szkła

Wychodząc naprzeciw oczekiwaniom klientów, dajemy Państwu możliwość zamawiania kabin w różnych wariantach szkła. Dotyczy to zarówno produktów w wymiarach standardowych, jak i niestandardowych.



Produkt oznaczony tym symbolem mogą Państwo zamówić w kilku wariantach szkła.



13 UltraClear®



02 Satynowe



05 Grafitowe



08 Brązowe



16 Pixarena*



17 Master-Soft**



71 Mirror



Frame/
UltraClear®



Factory/
UltraClear®



Frame/
Satynowe



Factory/
Satynowe



Frame/
Grafitowe



Factory/
Grafitowe

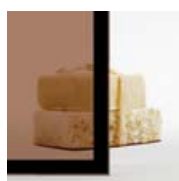

Frame/
Brązowe



Factory/
Brązowe



Frame/
Mirror



Factory/
Mirror

* Z wyłączeniem serii Nes 8, Nes (wszystkie modele), Eos (wszystkie modele), Eos II (wszystkie modele), Essenza New i Fuente New (modele KDJ B, KDJ+S, KDD B, DWB, PND I) oraz Twist DW+S.

** Szkło dostępne tylko w modelu Modo New I, Modo New II, serii Espera Pro, serii Espera oraz parawanie Modo PNJ.

UltraClear® – szkło wyraźnie inne

Szkło **UltraClear®** odznacza się niską zawartością tlenków żelaza, dzięki czemu jest to produkt o wyjątkowej jasności i przejrzystości.

Wykorzystanie nowych rodzajów materiałów do jego produkcji zwiększa zdolność przepuszczania światła i redukuje zielonkawy odcień właściwy dla szkła konwencjonalnego. Jest to szczególnie widoczne w przypadku grubości szkła 6 mm i 8 mm. Zamiast zielonego odcienia uzyskają Państwo niezwykłą przejrzystość i krawędzie w niebieskim odcieniu.

Szkło **UltraClear®** to doskonały wybór wszędzie tam, gdzie liczy się oddanie naturalnych barw oraz przejrzystość. Kryształowa przezroczystość i połysk niezwykle jasnego szkła **UltraClear®** sprawiają, że jest ono idealnym produktem dla tych, którzy poszukują maksymalnej jasności i wiernego oddania oryginalnych kolorów.

Cennik produktów standardowych w wariantach szkła znajduje się za każdą serią, którą oferujemy w tej opcji.



szkło
UltraClear®

szkło
tradycyjne

Kolory profili i okuć

Chrom

Wszystkie serie, wszystkie modele.



Złoty

Furo, Essenza Pro, Idea



Czarny

Modo X, Modo New, Furo, Idea, Essenza Pro, Essenza New, Nes 8, Nes

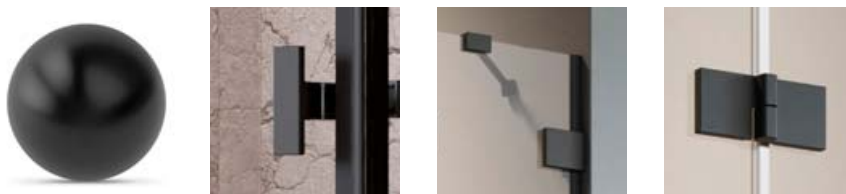

Biały

Essenza Pro, Classic



Technologia Chrome+

Profile pionowe i profil wspornika wykonane w technologii **Chrome+** zapewniają większy połysk oraz pozwalają na lepsze dopasowanie kabin do baterii łazienkowych.



W produktach z serii **Arta i Arta QL** technologia Chrome+ występuje w standardzie.



W produktach z serii **Euphoria, Euphoria Walk-in, Fuenta New i Essenza New** profile w wersji Chrome+ można zamówić za dopłatą, w ramach opcji dodatkowej. Wysokość dopłaty podana jest pod tabelą na stronie danego modelu. Termin realizacji produktów w opcji **Chrome+** wynosi 5 dni roboczych.

Sposoby stabilizacji

Wsporniki są nieodzownym elementem kabin prysznicowych, drzwi prysznicowych i parawanów nawanowych. Stabilizują oraz usztywniają konstrukcję. Dzięki zastosowaniu wsporników możliwe jest tworzenie trwałych i stabilnych konstrukcji. Rodzaj zastosowanego wspornika zależy od kilku czynników: serii kabiny, wielkości kabiny oraz nietypowej sytuacji w łazience.

Standardowe rodzaje stabilizacji

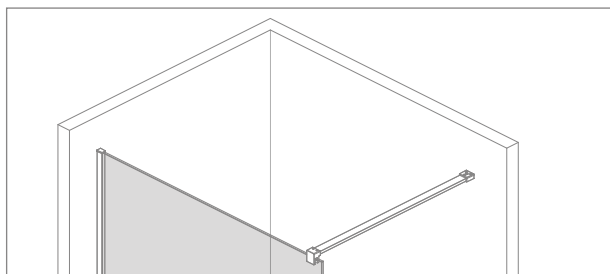

Wspornik prostopadły

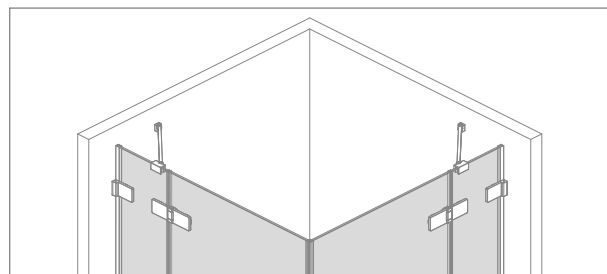

Wspornik skośny

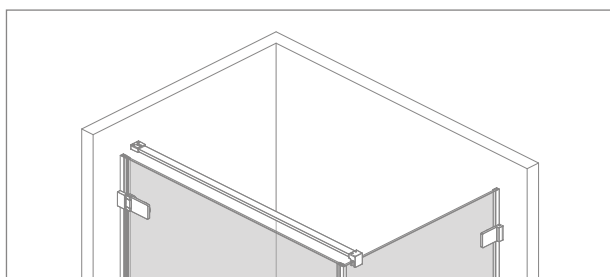

Wspornik równoległy

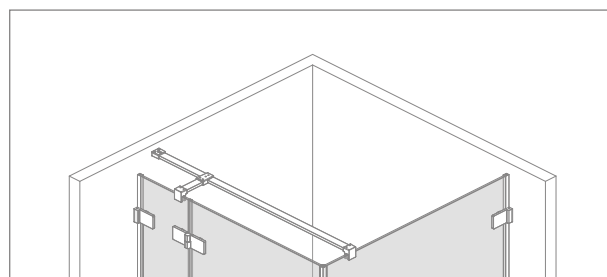

Wspornik krzyżowy

Niestandardowe rodzaje stabilizacji

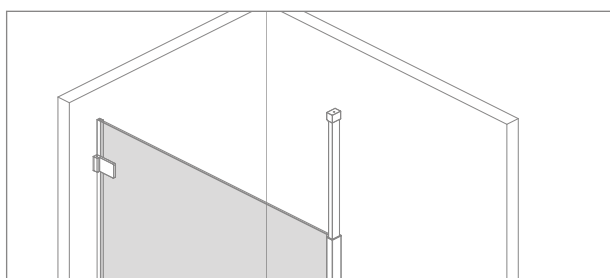

Wspornik teleskopowy

Element stabilizujący, montowany do sufitu, przeznaczony do kabin z serii Modo i Euphoria Walk-in. Wspornik teleskopowy stosowany jest w przypadku, gdy nie jest możliwe użycie standardowych wsporników montowanych do ściany, np.: kabina prysznicowa pod skosem, blisko okna czy luksferów.

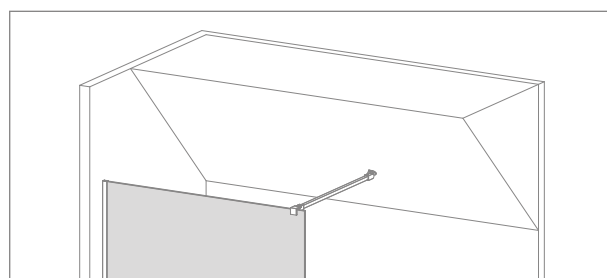

Wspornik do skosów

Element stabilizujący, umożliwiający montaż kabiny prysznicowej pod skosem. W tym przypadku konieczne jest użycie wspornika z ruchomymi mocowaniami – do szkła kabiny i do ściany. Każdy z tych elementów można regulować w zakresie 90°. Wspornik do skosów przeznaczony jest do mocowania na szkło o grubości 6 mm i 8 mm.

Wieszak na ręcznik

Relingowy wieszak to praktyczne rozwiązanie, które sprawia, że ręcznik znajduje się zawsze w zasięgu ręki, a po kąpieli ułatwia jego suszenie.

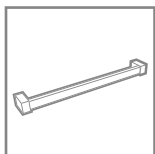

Wieszak **należy zamówić równocześnie z kabiną prysznicową**, wypełniając odpowiedni formularz zamówienia (str. 727) oraz podając dokładne wymiary i umiejscowienie wieszaka. Jeżeli formularz nie zostanie uzupełniony, wieszak zostanie zamontowany w osi uchwytu oraz 5 cm od krawędzi szkła.

Tylko w modelach oznaczonych symbolem przedstawionym obok może zostać zamontowany wieszak.

Termin realizacji w produktach o wymiarach standardowych wynosi 10 dni roboczych.

Wieszak może zostać zamontowany na dwa sposoby:

Montaż dwupunktowy do szyby



Montaż do szyby i do ściany łazienki



WIESZAK W KOLORZE CHROM

Nr art. WRG01
Cena brutto: 249 zł

WIESZAK W OPCJI CHROME+

Nr art. WRG03
Cena brutto: 299 zł

WIESZAK W KOLORZE CZARNYM

Nr art. WRG54
Cena brutto: 299 zł

WIESZAK W KOLORZE CHROM

Wersja lewa: nr art. WRW01-L
Wersja prawa: nr art. WRW01-R
Cena brutto: 249 zł

WIESZAK W OPCJI CHROME+

Wersja lewa: nr art. WRW03-L
Wersja prawa: nr art. WRW03-R
Cena brutto: 299 zł

WIESZAK W KOLORZE CZARNYM

Wersja lewa: nr art. WRW54-L
Wersja prawa: nr art. WRW54-R
Cena brutto: 299 zł

Wariant lewy

Wariant prawy

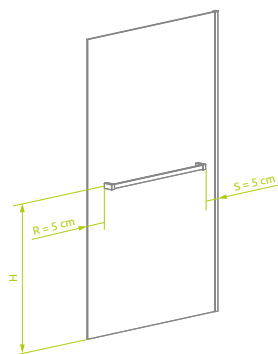
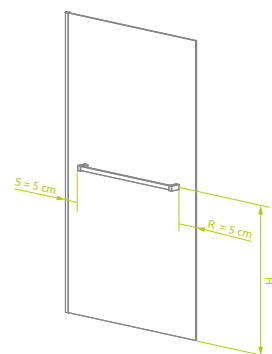

Wariant lewy

Wariant prawy

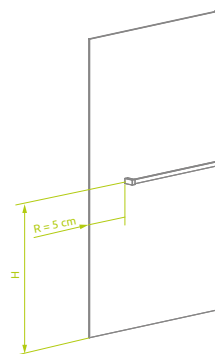
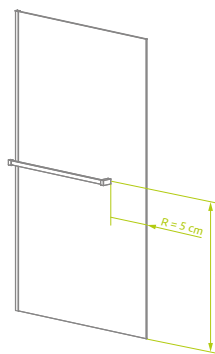

S – odległość od ściany łazienki

R – odległość od krawędzi szkła

H – wysokość do osi uchwytu

Klamry wewnętrzne

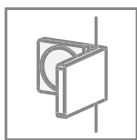

W przypadku braku możliwości zamocowania standardowej klamry, istnieje możliwość zamówienia produktu niestandardowego z klamrami wewnętrznymi. Dotyczy to serii Arta, Euphoria oraz Euphoria Walk-in. Kabinę z takimi klamrami możemy zamontować tylko na idealnie prostych ścianach, ponieważ nie można zastosować profili uszczelniających. W celu zamówienia klamer wewnętrznych niezbędny jest kontakt z Działem Kabin Niestandardowych.

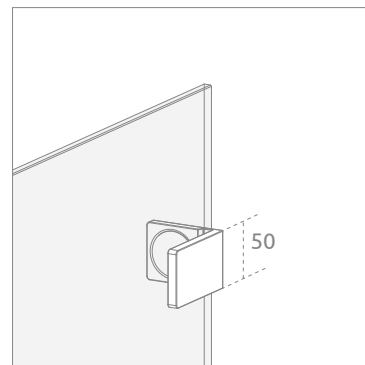
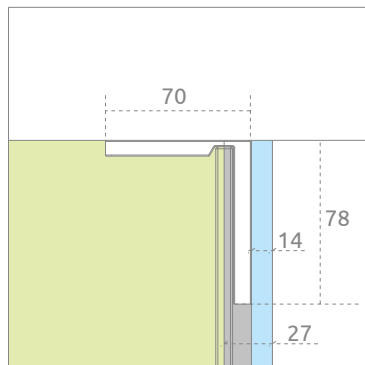

Maksymalna wysokość kabin

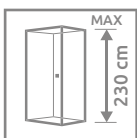

Standardowa wysokość kabin wynosi od 1700 mm do 2005 mm, w zależności od serii kabin. Istnieje jednak możliwość zamówienia wyższej kabiny w ramach programu „Na Miarę”. Modele, których ta opcja dotyczy, oznaczone są symbolem przedstawionym obok. Na nim znajduje się także informacja, do jakiej maksymalnej wysokości może zostać wyprodukowany dany model.

Montaż bez listwy progowej

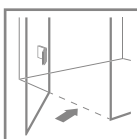

Aby zapewnić bezprogowy dostęp do przestrzeni prysznicowej, możemy zamontować kabinę prysznicową lub drzwi wnętkowe bez listwy progowej.

W naszej ofercie wyróżniamy dwa przypadki:

- Możliwość **montażu** bez listwy progowej – oznacza, że standardowo produkt zawiera wszystkie części, aby zamontować go bez listwy progowej. Dotyczy to serii **Arta, Nes/Nes 8, Espera, Espera Pro, Idea**.
- Możliwość **zamówienia** bez listwy progowej – oznacza to, że **należy tę opcję wyraźnie zaznaczyć w zamówieniu**. W takim przypadku uszczelka pozioma jest wyższa. Cena kabiny bez listwy jest taka sama jak kabiny z listwą progową. Czas realizacji zamówienia kabiny bez listwy progowej wynosi 5 dni roboczych. Dotyczy to serii **Euphoria, Essenza Pro, Essenza New, Fuenta New, Eos, Eos II oraz Torrenta**. W modelach KDD B w seriach Fuenta New, Essenza New, Eos wprowadziliśmy osobną indeksację dla kabin bez listwy progowej, co umożliwi szybszy termin realizacji.



Kabina zamontowana **bez listwy progowej**



Kabina zamontowana z **listwą progową**

Dodatkowy uchwyt do drzwi składanych (bifold)

Możliwość zamówienia dodatkowego uchwytu do kabin prysznicowych, drzwi wnekowych i parawanów nawannowych z drzwiami składanymi (bifold).

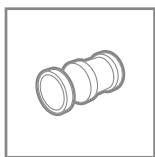

Pasuje do modeli ze szkłem 6 mm i 8 mm. W zestawie znajdują się elementy TPE zarówno w kolorze czarnym, jak i grafitowym. Uchwyt montowany jest na etapie procesu produkcyjnego, **dlatego należy zamówić go równocześnie z produktem.**

Termin realizacji wynosi 10 dni roboczych.

Nr art. BF-001 – Chrom, BF-054 – Czarny

Cena brutto: 99 zł za 1 sztukę.



Chrom, nr art. BF-001

Dodatkowy uchwyt – widok z zewnątrz kabiny.



Chrom, nr art. BF-001

Dodatkowy uchwyt – widok z wnętrza kabiny. Element TPE w kolorze grafitowym.



Chrome, nr art. BF-001

Dodatkowy uchwyt – widok z wnętrza kabiny. Element TPE w kolorze czarnym.



Czarny, nr art. BF-054



Kabina prysznicowa Arta KDD B z dodatkowym uchwytem.



Uchwyt z elementami TPE w kolorze czarnym. Nr art. 004-400001401



Uchwyt z elementami TPE w kolorze grafitowym. Nr art. 004-400001400



Uchwyt - chrom. Nr art. 004-400000301*
*nie dotyczy modeli KDD-B, KDJ-B oraz DWB.

Wymiana uchwytów

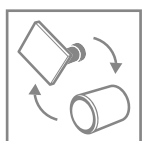

W wybranych modelach, oznaczonych symbolem przedstawionym obok, wprowadziliśmy opcję wymiany uchwytów.

W produktach z serii Eos i Eos II można dokonać zamiany standardowych uchwytów na uchwyty z elementami TPE w kolorze czarnym, grafitowym lub uchwyty w całości chromowane. Opcja wymiany uchwytów w tych seriach jest płatna i **należy ją wyraźnie zaznaczyć w zamówieniu oraz podać numer artykułu wybranego uchwytu**. Cena detaliczna wynosi 49 zł brutto za zamianę 1 sztuki.

W przypadku wymiany uchwytów termin realizacji zamówienia wynosi 5 dni roboczych.

Zmiana koloru uchwytów

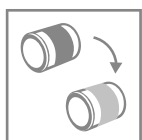

W przypadku modeli Arta KDD B, DWB, Fuentea New KDJ B, KDD B, DWB, Essenza New KDJ B, KDD B, DWB istnieje możliwość nieodpłatnej zamiany uchwytów z elementami TPE w kolorze czarnym na uchwyty z elementami TPE w kolorze grafitowym. **Zamianę należy wyraźnie zaznaczyć w zamówieniu oraz podać numer artykułu wybranego uchwytu**.

W przypadku wymiany uchwytów termin realizacji zamówienia wynosi 5 dni roboczych.

Wymiana uszczelek

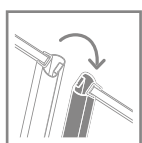

W wybranych modelach, oznaczonych symbolem przedstawionym obok, jest możliwość odpłatnej wymiany uszczelek przejrzystych na czarne.

W produktach w kolorze czarnym istnieje możliwość odpłatnej zamiany przejrzystych uszczelek na uszczelki w kolorze czarnym:

- opcja nr 1 - tylko uszczelek magnetycznych, cena brutto 50 zł,
- opcja nr 2 - wszystkich uszczelek (magnetycznych, pionowych i poziomych), cena brutto 70 zł.

Wybraną opcję należy wyraźnie zaznaczyć w zamówieniu.

W przypadku wymiany koloru uszczelek termin realizacji wynosi 5 dni roboczych.

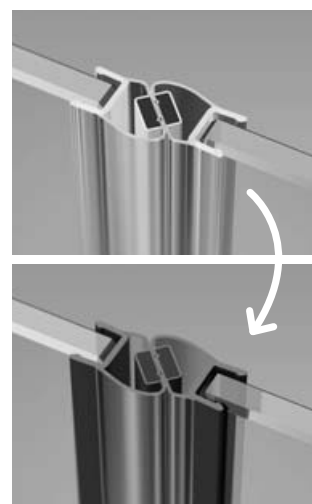

Szczelność kabin

Musimy pamiętać, że szczelność kabin prysznicowych zależy od ich designu, konstrukcji i sposobu montażu. Wszystkie kabiny produkowane przez naszą firmę są szczelne, zgodnie z normą PN EN 14428:2008+A1, która dokładnie określa problem i metody badań. Warunkiem zachowania odpowiedniej szczelności kabiny prysznicowej jest jej prawidłowy, zgodny z instrukcją, montaż.

Spośród wielu modeli kabin możemy wyróżnić modele profilowe oraz bezprofilowe:

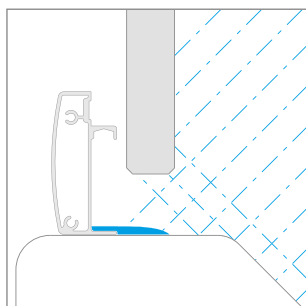

Modele profilowe (konstrukcja kabiny zamknięta w profilach) charakteryzują się największą szczelnością. Posiadają wysoki próg i najczęściej drzwi przesuwne, dzięki czemu krople wody nie przedostają się na zewnątrz kabiny.

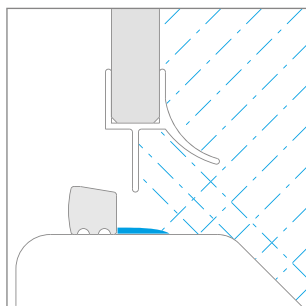

Modele bezprofilowe montowane z listwą progową. Niska listwa progowa stanowi mniejszą ochronę przed rozbryzgującymi się kroplami wody.

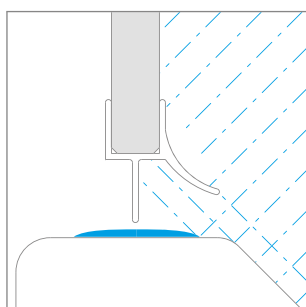

Modele bezprofilowe montowane bez listwy progowej. Brak listwy progowej sprawia, że woda łatwiej przedostaje się poza kabinę, co obniża jej szczelność. W przypadku montażu kabiny bezpośrednio na podłodze należy pamiętać o odpowiednim wyprofilowaniu posadzki, aby woda spływała w kierunku odpływu, a nie wylewała się fugami poza obszar kabiny.

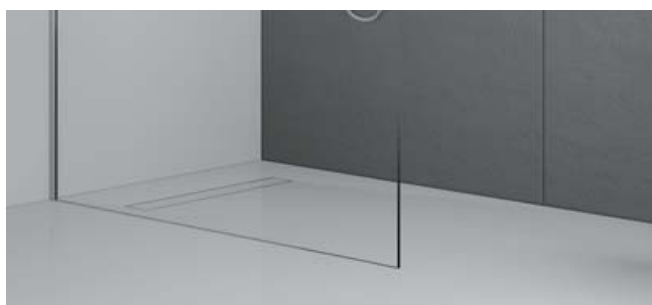

Kabiny Walk-in. Brak drzwi powoduje obniżenie szczelności kabiny, zwłaszcza w przypadku małych rozmiarów przestrzeni prysznicowej.

Sposoby montażu kabin

Kupując kabinę prysznicową warto pamiętać, że istnieją różne sposoby montażu, pozwalające osiągać odmienne efekty estetyczne. Kabinę możemy zamontować na brodziku lub bezpośrednio na podłodze – z osią szyby bądź wymiarem zewnętrznym przypadającym wzdłuż granicy płytek.

1 Montaż na brodziku – wymiar zewnętrzny brodzika (wymiary A1 i A2)

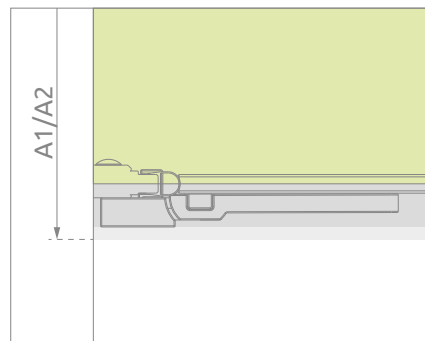

Standardem wśród producentów kabin jest podawanie wymiarów kabiny jako wymiarów brodzika, na którym jest ustawiana. W rzeczywistości wymiary zewnętrzne kabiny są mniejsze, ponieważ zewnętrzna krawędź zawiasu bądź klamry kabiny jest odsunięta od krawędzi brodzika.

2 Kabina montowana bez brodzika – wymiar zewnętrzny kabiny przypada na krawędzi płytek/fudze (wymiary X1 i X2)

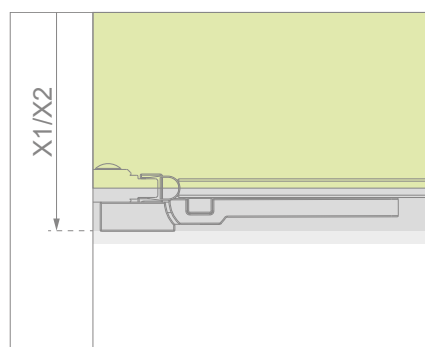

Wymiary X1 i X2 to wymiary zewnętrzne kabiny (licząc od ściany do zewnętrznego obrysu profilu, zawiasu lub klamry). Jeżeli chcemy, aby zewnętrzna krawędź profilu, zawiasu lub klamry kabiny była zamontowana na krawędzi płytek/fudze, prosimy odczytać wymiary X1 i X2 z tabelki umieszczonej przy rysunku technicznym danego modelu kabiny w dalszej części katalogu.

3 Kabina montowana bez brodzika – oś szyby przypada na krawędzi płytek/fudze (wymiary Y1 i Y2)

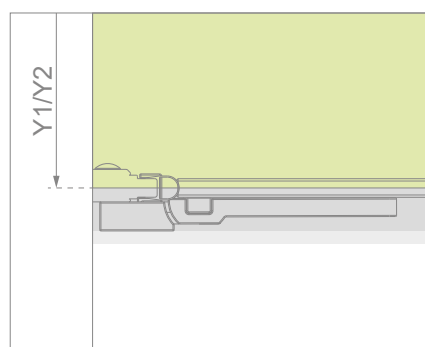

Jeżeli chcemy, aby osie szyb w kabinie były zamontowane na łączeniu płytek (przebiegały wzdłuż fugi) bez konieczności zamawiania kabiny niestandardowej, prosimy odczytać wymiary Y1 i Y2 z tabelki umieszczonej przy rysunku technicznym danego modelu kabiny w niniejszym katalogu.

Profile poszerzające

Najprostszym i najbardziej ekonomicznym sposobem dopasowania kabiny prysznicowej lub drzwi wnękowych do wymiarów odbiegających od standardowych jest zastosowanie profili poszerzających.

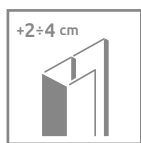
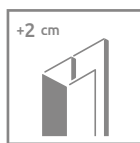
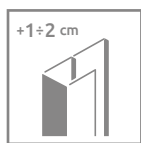

W zależności od modelu mamy do dyspozycji profile zwiększające rozmiar nominalny o 1 cm, 2 cm lub 4 cm. Informacje o profilach znajdują się na stronie danego modelu kabiny i są oznaczone specjalnymi symbolami.

Jeżeli profile poszerzające nie pozwolą uzyskać żądanej wielkości kabiny lub drzwi, mogą Państwo skorzystać z programu „Radaway Na Miarę”. Profile poszerzające nie występują w opcji w Chrome+.

Profile w poszczególnych seriach produktów



Fuenta New, Essenza New – standardowy profil L.



Fuenta New, Essenza New – profil +2 cm. Profil poszerzający dokładamy do standardowego profilu L. Chrom - P01-154200001, Czarny - P01-154200054.



Fuenta New, Essenza New – profil +4 cm. Profil poszerzający dokładamy do standardowego profilu L. Chrom - P01-155200001, Czarny - P01-155200054.



Carena – standardowy profil U.



Carena – profil +1 cm. Standardowy profil U zastępujemy profilem poszerzającym P01-132195001.



Carena – profil +2 cm. Standardowy profil U zastępujemy profilem poszerzającym P01-133195001.



Nes 8, Nes – standardowy profil U.



Nes 8, Nes – profil +2 cm. Profil poszerzający dokładamy do standardowego profilu U. Chrom - P01-276200001, Czarny - P01-276200054.



Nes 8, Nes – standardowy profil U.



Nes 8, Nes - profil +2 cm. Profil poszerzający dokładamy do standardowego profilu U. Chrom - P01-276200001, Czarny - P01-276200054.



Nes – standardowy profil U pod magnes.



Nes – profil +2 cm. Profil poszerzający dokładamy do standardowego profilu U pod magnes. Chrom - P01-277200001, Czarny - P01-277200054.



Almatea – standardowy profil U.

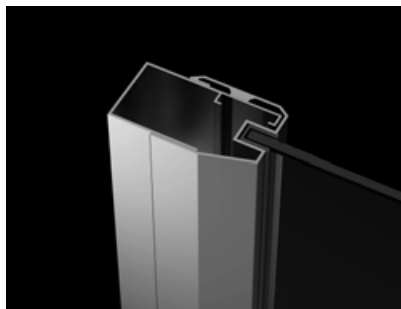

Almatea – profil +2 cm. Standardowy profil U zastępujemy profilem poszerzającym P01-110195001.

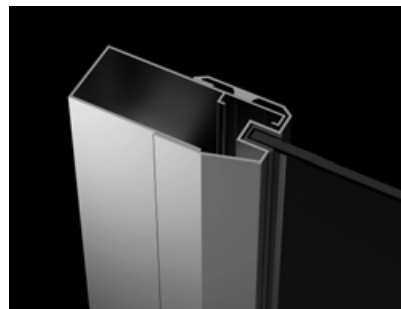

Almatea – profil +4 cm. Standardowy profil U zastępujemy profilem poszerzającym P01-111195001.



Eos, Eos II – standardowy profil U pod magnes.



Eos, Eos II – profil +2 cm. Standardowy profil U pod magnes zastępujemy profilem poszerzającym P01-137195001.

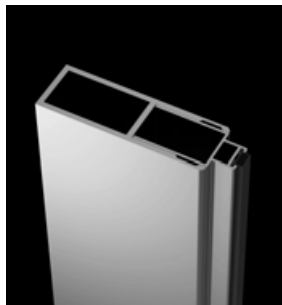

Eos, Eos II – profil +4 cm. Standardowy profil U pod magnes zastępujemy profilem poszerzającym P01-138195001.



Eos – standardowy profil U.



Eos – profil +2 cm. Standardowy profil U zastępujemy profilem poszerzającym P01-137197001.



Torrenta – standardowy profil U.

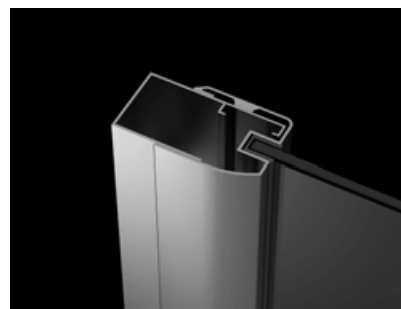

Torrenta – profil +2 cm. Standardowy profil U zastępujemy profilem poszerzającym P01-110185001.

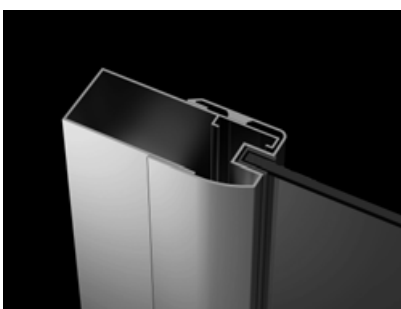

Torrenta – profil +4 cm. Standardowy profil U zastępujemy profilem poszerzającym P01-111185001.



Evo – standardowy profil U.



Evo – profil +2 cm. Profil poszerzający dokładamy do standardowego profilu P01-162199801.



Twist – standardowy profil U.



Twist – profil +2 cm. Standardowy profil U zastępujemy profilem poszerzającym P01-141190001.

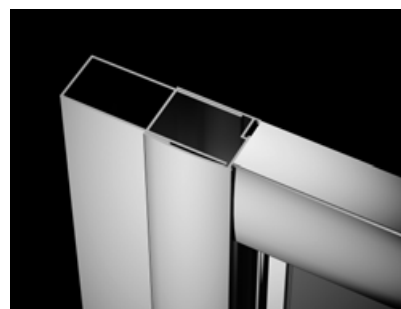

Twist – profil +4 cm. Standardowy profil U zastępujemy profilem poszerzającym P01-142190001.

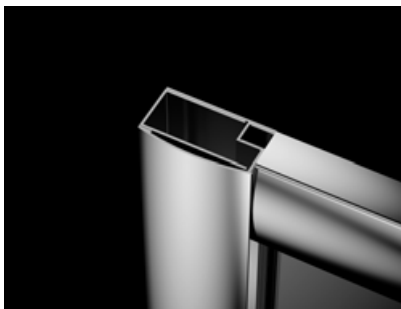

Premium Plus A, C, D, E, P – standardowy profil U.

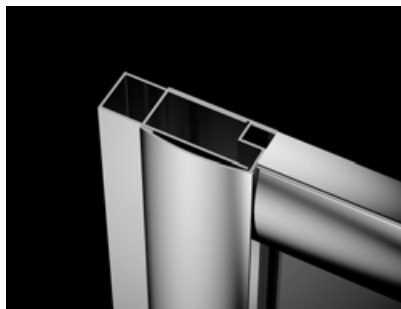

Premium Plus A, C, D, E, P – profil +2 cm. Standardowy profil U zastępujemy profilem poszerzającym P01-126190001.



Premium Plus A, C, D, E, P – profil +4 cm. Standardowy profil U zastępujemy profilem poszerzającym P01-127190001.

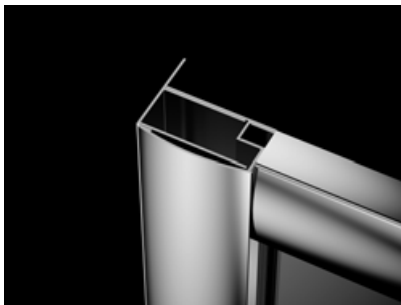

Premium Plus DWD – standardowy profil U.

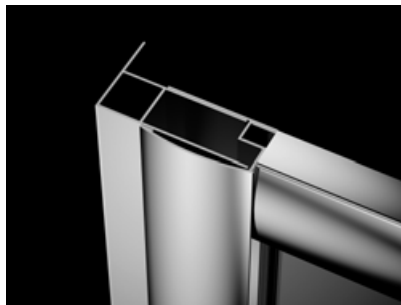

Premium Plus DWD – profil +2 cm. Standardowy profil U zastępujemy profilem poszerzającym P01-130190001.

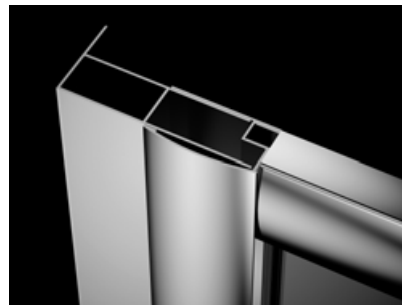

Premium Plus DWD – profil +4 cm. Standardowy profil U zastępujemy profilem poszerzającym P01-131190001.



Premium Plus DWJ – standardowy profil U pod magnes.



Premium Plus DWJ – profil +2 cm. Standardowy profil U pod magnes zastępujemy profilem poszerzającym P01-126190001.



Premium Plus DWJ – profil +4 cm. Standardowy profil U pod magnes zastępujemy profilem poszerzającym P01-127190001.

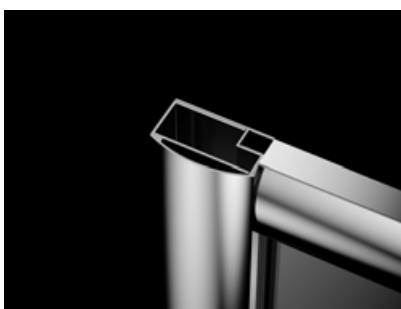

Classic – standardowy profil U.

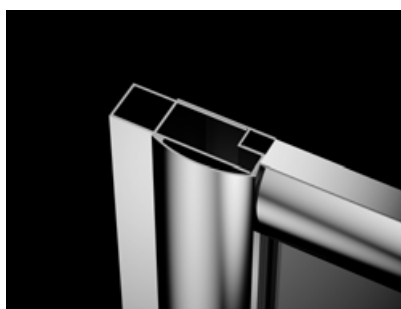

Classic – profil +2 cm. Standardowy profil U zastępujemy profilem poszerzającym Chrom - P01-112185001, Biały - P01-122185004.

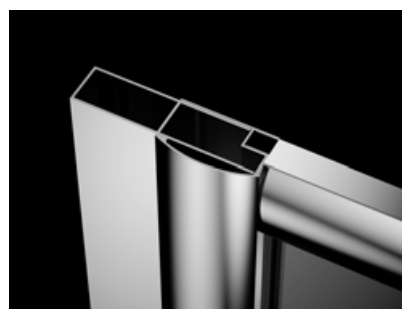

Classic – profil +4 cm. Standardowy profil U zastępujemy profilem poszerzającym Chrom - P01-124185001. Biały - P01-124185004.



Vesta – standardowy profil U.



Vesta – profile +2 cm. Standardowy profil U zastępujemy profilem poszerzającym P01-120150001.



Vesta – profil +4 cm. Standardowy profil U zastępujemy profilem poszerzającym P01-121150001.

Jak dokonać pomiaru?

Pomiarów należy dokonywać po założeniu wszystkich płytek na ścianie i podłodze.

Przed dokonaniem pomiaru sprawdź:

1. Wypoziomowanie brodzika lub posadzki.
2. Czy ściany są proste i trzymają pion. (W zależności od modelu kabiny istnieje możliwość niwelacji odchylenia od pionu. Wartość tego odchylenia można odczytać w tabelce przy rysunku technicznym.)
3. Czy w narożniku jest zachowany kąt prosty (w przypadku kabin narożnych).
4. Czy w miejscach nawierceń nie przebiegają rury lub przewody elektryczne.

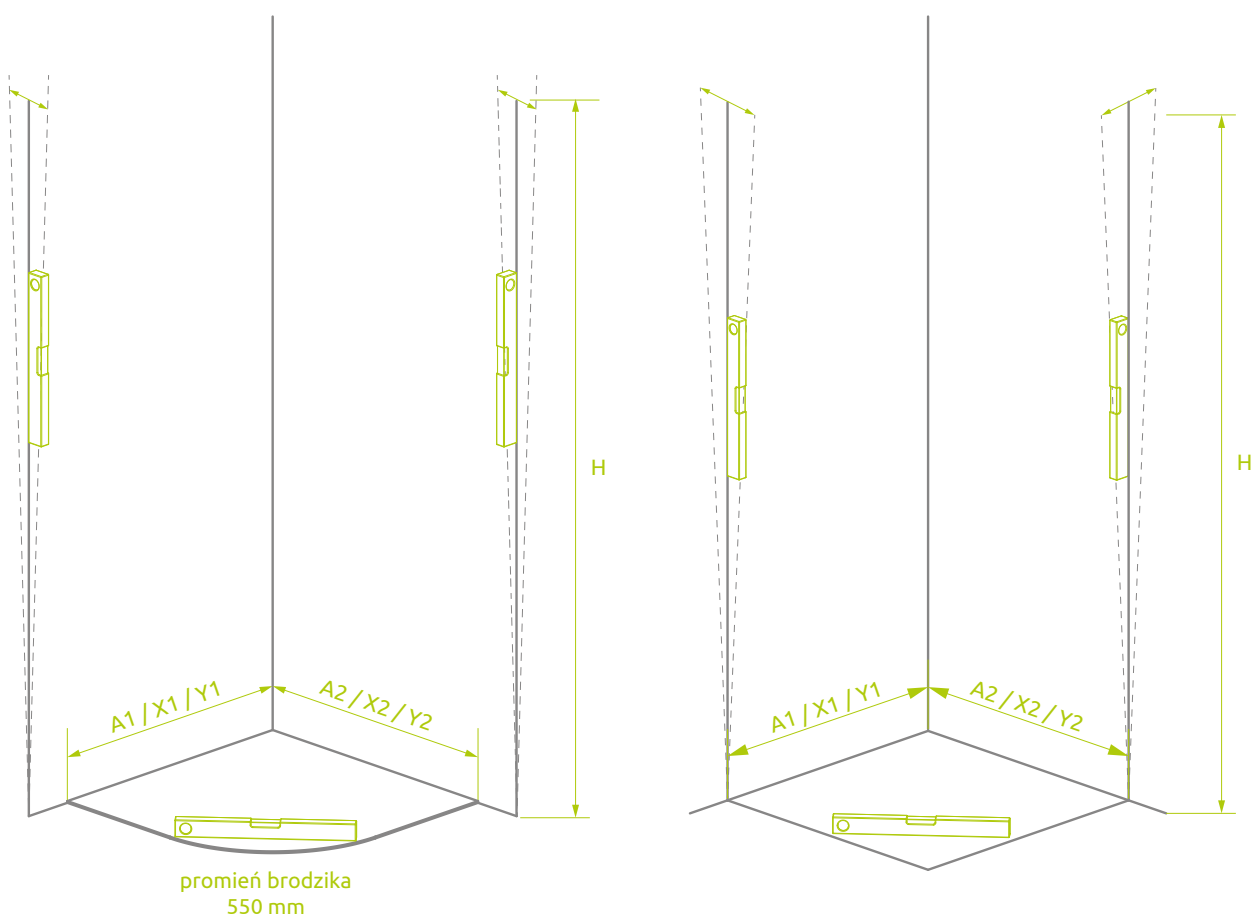

Kabina półokrągła

1. Określ sposób montażu kabiny:
 - na brodziku,
 - bez brodzika z zachowaniem wymiarów do zewnętrznego obrysu profilu,
 - bez brodzika z zachowaniem wymiarów do osi/środku szyby.
2. Określ wymiary kabiny (A / X / Y).
3. Sprawdź pion ścian i podaj wartości odchyień (podłoga musi być wypoziomowana).
4. Podaj wysokość kabiny (H).

Kabina prostokątna

1. Określ sposób montażu kabiny:
 - na brodziku,
 - bez brodzika z zachowaniem wymiarów do zewnętrznego obrysu profilu,
 - bez brodzika z zachowaniem wymiarów do osi/środku szyby.
2. Określ część frontową i boczną kabiny.
3. Podaj szerokość części frontowej kabiny (A1 / X1 / Y1).
4. Podaj szerokość części bocznej kabiny (A2 / X2 / Y2).
5. Sprawdź pion ścian i podaj wartości odchyień (podłoga musi być wypoziomowana).
6. Podaj wysokość kabiny (H).

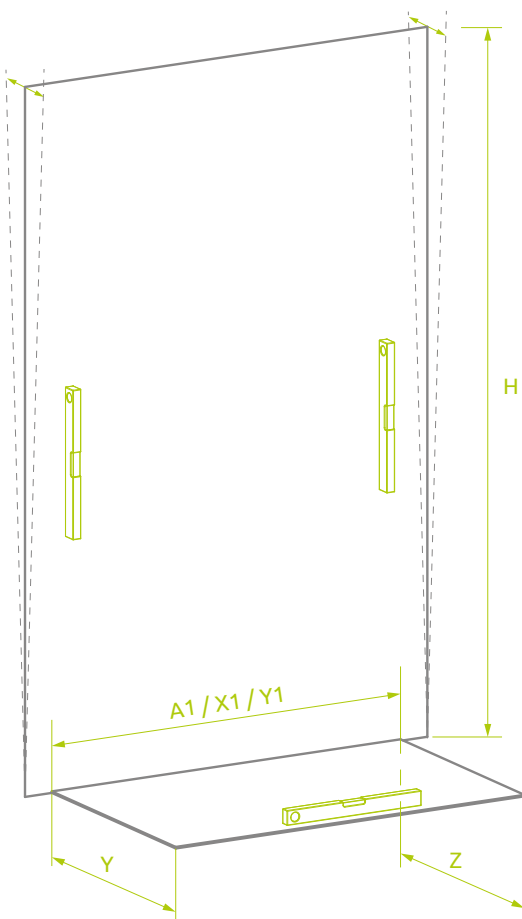

Kabina przyścienna

1. Określ sposób montażu kabiny:
 - na brodziku,
 - bez brodzika z zachowaniem wymiarów do zewnętrznego obrysu profilu,
 - bez brodzika z zachowaniem wymiarów do osi/środku szyby.
2. Określ część frontową i boczne kabiny.
3. Podaj szerokość części frontowej kabiny (A1 / X1 / Y1).
4. Podaj szerokość części bocznej kabiny (Y).
5. Podaj szerokość części bocznej kabiny (Z).
6. Sprawdź piony ścian i podaj wartości odchyłeń (podłoga musi być wypoziomowana).
7. Podaj wysokość kabiny (H).

Parawan nawannowy

1. Sprawdź piony ścian i podaj wartości odchyłeń.
2. Podaj szerokość produktu (X).
3. Podaj szerokość wanny (Y).
4. Podaj wysokość produktu (H).

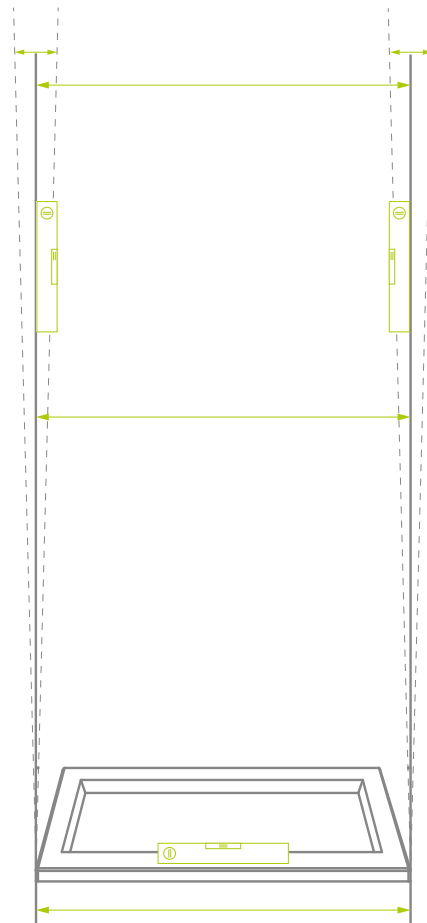

Drzwi wewnętrzne

1. Zmierz wnękę na trzech wysokościach: na dole, na środku i na górze.
2. Sprawdź piony ścian i podaj wartości odchyłeń.
3. Podaj wysokość produktu (H).

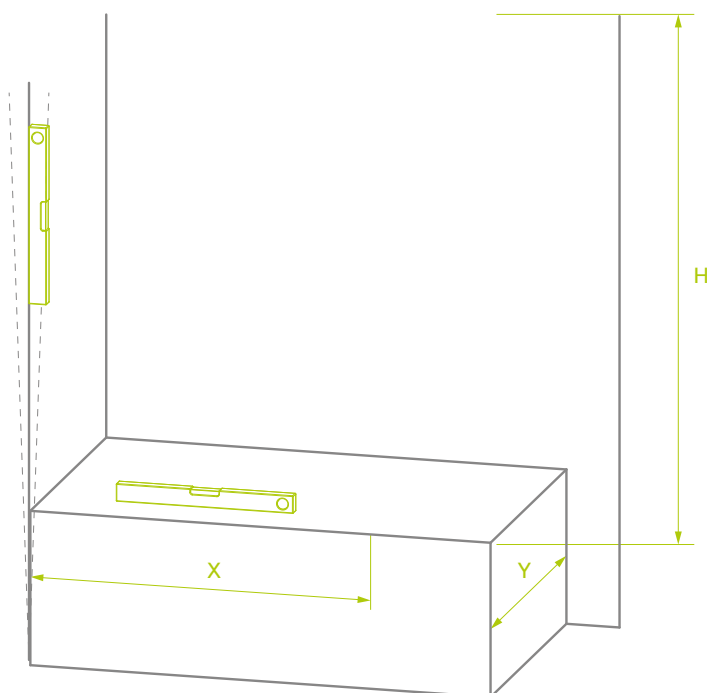

 Jeśli masz wątpliwości, jak dokonać pomiaru kabiny prysznicowej, skorzystaj z usług **Certyfikowanego Instalatora Radaway**.



Grawer na szkle

Szkło, jako środek wyrazu artystycznego, fascynuje twórców przedmiotów pięknych i niepowtarzalnych już od wielu stuleci. Wystarczy wspomnieć wyspę Murano – zapoczątkowana tam w XIII w. tradycja dmuchanego szkła weneckiego miewa się doskonale i w XXI wieku. Szklane rzeźby, naczynia, kwiaty, żyrandole, witraże, bombki, a nawet elementy instrumentów muzycznych (np. harfy szklanej czy verrofonu) wytwarzane na całym świecie – zarówno dla celów artystycznych, jak i komercyjnych – niosą w sobie niepowtarzalny rys indywidualizmu.

Pracując na tak inspirującym materiale, postanowiliśmy zachęcić również Państwa do stworzenia stylowej dekoracji kabiny prysznicowej, dyskretnie podkreślającej niepowtarzalną aranżację łazienki. Innowacyjna technologia laserowego grawerowania pozwala nanosić na szkło wyjątkowe wzory, dekoracyjne czcionki, a nawet zdjęcia.

Zapraszamy do zapoznania się z naszymi propozycjami wzorów graweru lub przesłania własnego motywu. Precyzyjna wiązka laserowego światła przeniesie go na szklaną taflę wybranej przez Państwa kabiny lub drzwi prysznicowych.

Technologia grawerowania laserowego jest trwałą technologią nanoszenia motywów na szkło w przeciwieństwie do innych metod, których efekt nie jest tak trwały i wraz z upływem czasu staje się mniej widoczny (wzory ścierają się i są mniej intensywne). Wygrawerowany wzór znajduje się zawsze po zewnętrznej stronie, dzięki czemu szkło nie traci właściwości bezpiecznego szkła hartowanego ani łatwości utrzymania w czystości – ochrona szkła przed zabrudzeniem znajduje się od wewnątrz kabiny.

Usługa grawerowania laserowego dostępna jest w kilku wariantach szkła: szkło przejrzyste, UltraClear®, Mirror, brązowym i grafitowym.

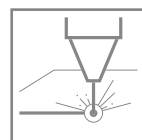

Na produktach oznaczonych tym symbolem możliwe jest wykonanie graweru laserowego.

Wybierając wzór z propozycji przedstawionych w katalogu, należy zwrócić uwagę na rozmiar i układ tafli szkła, na których możemy go wykonać. W przypadku grawerowania wzoru nadesłanego przez klienta, przesyłamy jego proponowany układ na szklanych taflach.

Cena graweru indywidualnego: 300 zł brutto za 1 m² grawerowanej powierzchni

Termin realizacji zamówienia wynosi 10 dni roboczych.



WYMAGANIA TECHNICZNE:
fotografia o wielkości co najmniej 1500 px na każdy metr graweru, np. grawer w formacie 1,4 m × 2 m = 2100 × 3000 px

Jakość graweru zależy od ostrości dostarczonego zdjęcia.

RAMA

Nowość



Wzór możemy wygrawerować tylko na jednej tafli szkła np. w kabinach typu Walk-In. Układ wzoru może ulec zmianie w zależności od rozmiaru szkła. Prosimy pamiętać o każdorazowym sprecyzowaniu strony i umiejscowienia graweru na kabine prysznicowej. Wygrawerowane wzory najlepiej prezentują się na ciemnym tle. Termin realizacji zamówienia produktu z grawerem na szkle wynosi 10 dni roboczych. Cennik grawerów znajduje się na str. 41.

MAGNOLIA

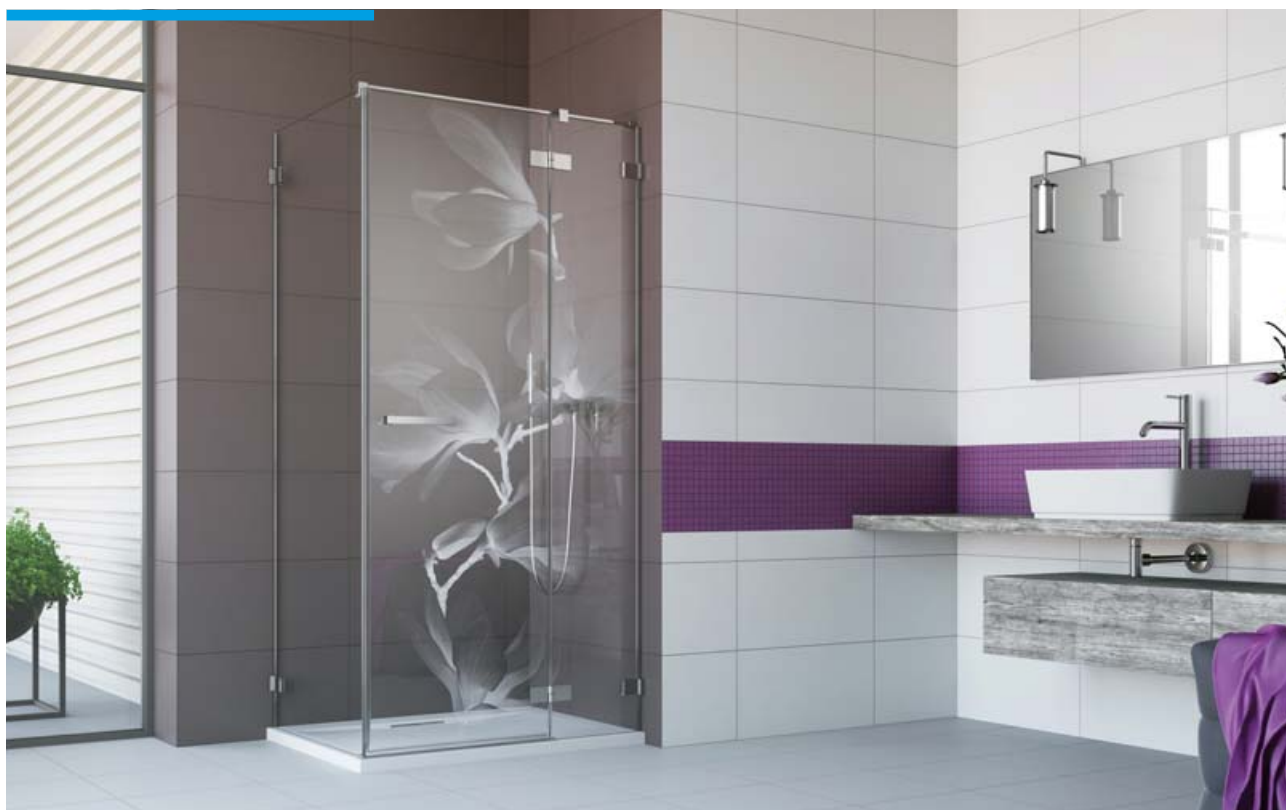

Prosimy pamiętać o każdorazowym sprecyzowaniu strony i umiejscowienia graweru na kabine prysznicowej. Wygrawerowane wzory najlepiej prezentują się na ciemnym tle. Termin realizacji zamówienia produktu z grawerem na szkle wynosi 10 dni roboczych. Cennik grawerów znajduje się na str. 41.

TREE



Prosimy pamiętać o każdorazowym sprecyzowaniu strony i umiejscowienia graweru na kabinie prysznicowej. Wygrawerowane wzory najlepiej prezentują się na ciemnym tle. Termin realizacji zamówienia produktu z grawerem na szkle wynosi 10 dni roboczych. Cennik grawerów znajduje się na str. 41.

BLUSZCZ

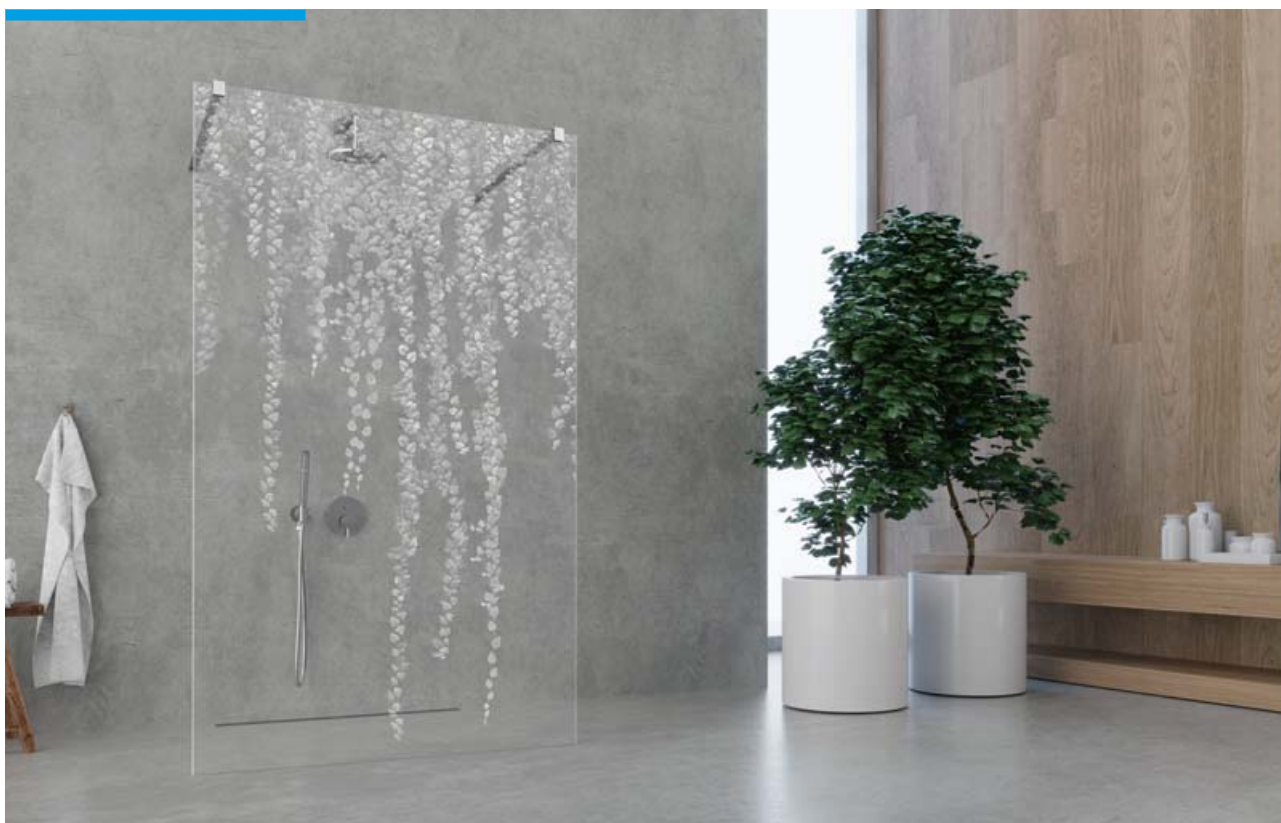

Prosimy pamiętać o każdorazowym sprecyzowaniu strony i umiejscowienia graweru na kabinie prysznicowej. Wygrawerowane wzory najlepiej prezentują się na ciemnym tle. Termin realizacji zamówienia produktu z grawerem na szkle wynosi 10 dni roboczych. Cennik grawerów znajduje się na str. 41.

DMUCHAWCE

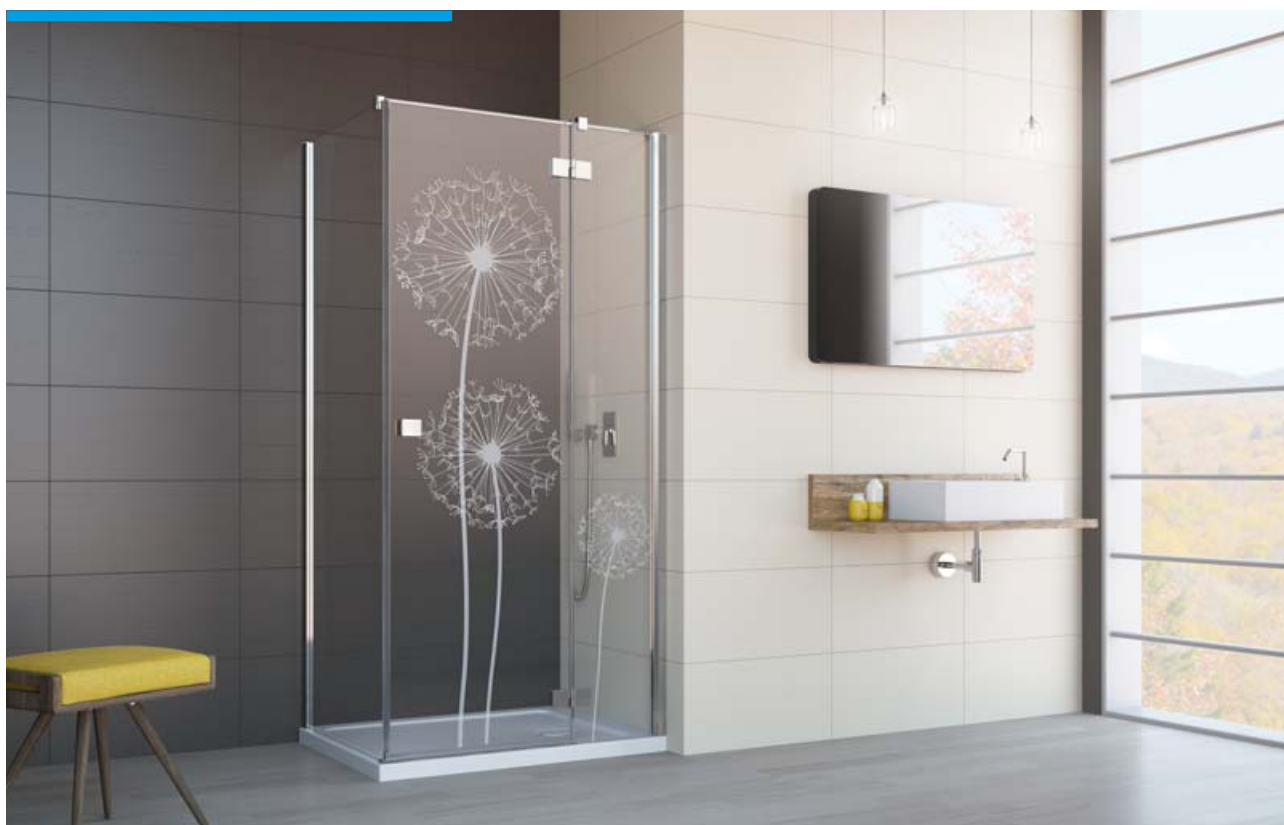

Prosimy pamiętać o każdorazowym sprecyzowaniu strony i umiejscowienia graweru na kabinie prysznicowej. Wygrawerowane wzory najlepiej prezentują się na ciemnym tle. Termin realizacji zamówienia produktu z grawerem na szkle wynosi 10 dni roboczych. Cennik grawerów znajduje się na str. 41.

KEY VISUAL



Prosimy pamiętać o każdorazowym sprecyzowaniu strony i umiejscowienia graweru na kabinie prysznicowej. Wygrawerowane wzory najlepiej prezentują się na ciemnym tle. Termin realizacji zamówienia produktu z grawerem na szkle wynosi 10 dni roboczych. Cennik grawerów znajduje się na str. 41.

TRAWY

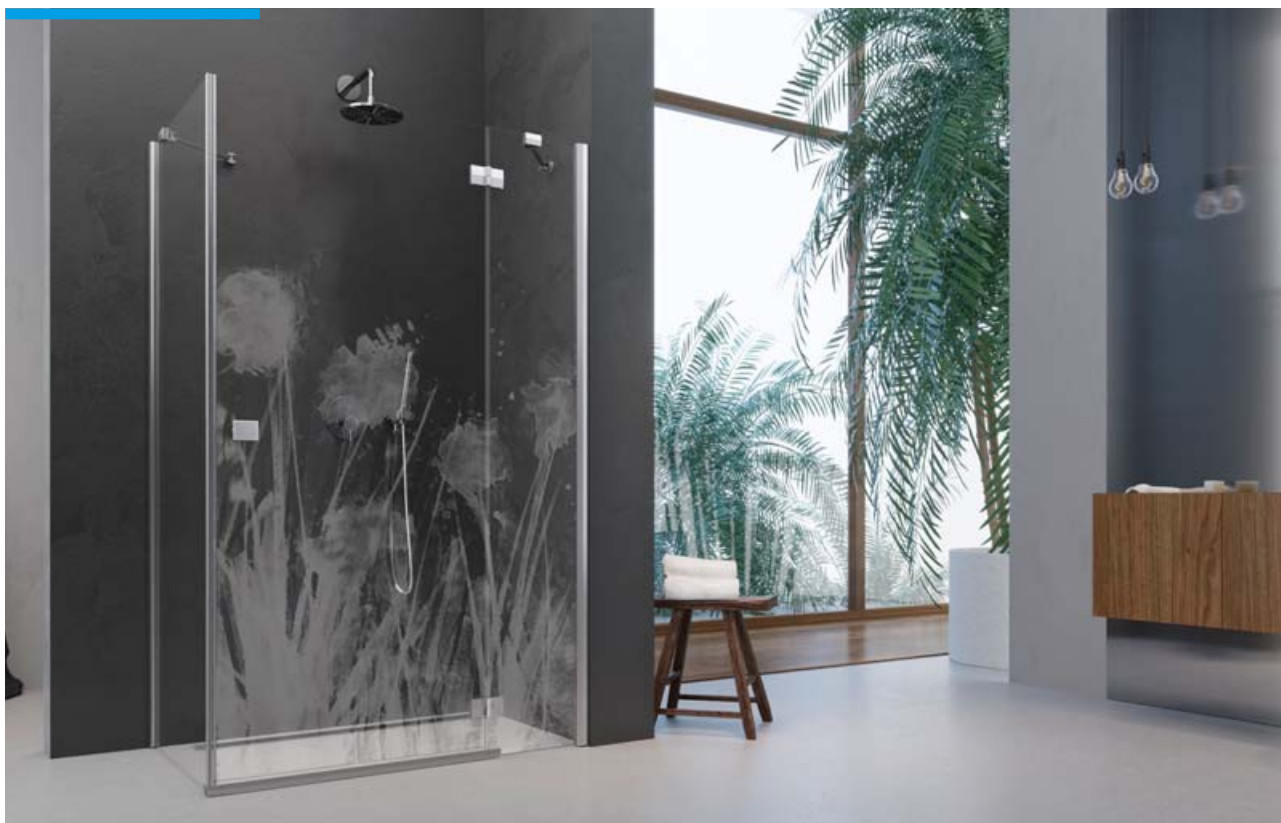

Prosimy pamiętać o każdorazowym sprecyzowaniu strony i umiejscowienia graweru na kabinie prysznicowej. Wygrawerowane wzory najlepiej prezentują się na ciemnym tle. Termin realizacji zamówienia produktu z grawerem na szkle wynosi 10 dni roboczych. Cennik grawerów znajduje się na str. 41.

MISITY

Nowość



Prosimy pamiętać o każdorazowym sprecyzowaniu strony i umiejscowienia graweru na kabinie prysznicowej. Wygrawerowane wzory najlepiej prezentują się na ciemnym tle. Termin realizacji zamówienia produktu z grawerem na szkle wynosi 10 dni roboczych. Cennik grawerów znajduje się na str. 41.

DRAGONFLY



Nowość

Prosimy pamiętać o każdorazowym sprecyzowaniu strony i umiejscowienia graweru na kabinie prysznicowej. Wygrawerowane wzory najlepiej prezentują się na ciemnym tle. Termin realizacji zamówienia produktu z grawerem na szkle wynosi 10 dni roboczych. Cennik grawerów znajduje się na str. 41.

ŻURAWIE



Prosimy pamiętać o każdorazowym sprecyzowaniu strony i umiejscowienia graweru na kabinie prysznicowej. Wygrawerowane wzory najlepiej prezentują się na ciemnym tle. Termin realizacji zamówienia produktu z grawerem na szkle wynosi 10 dni roboczych. Cennik grawerów znajduje się na str. 41.

MIASTO

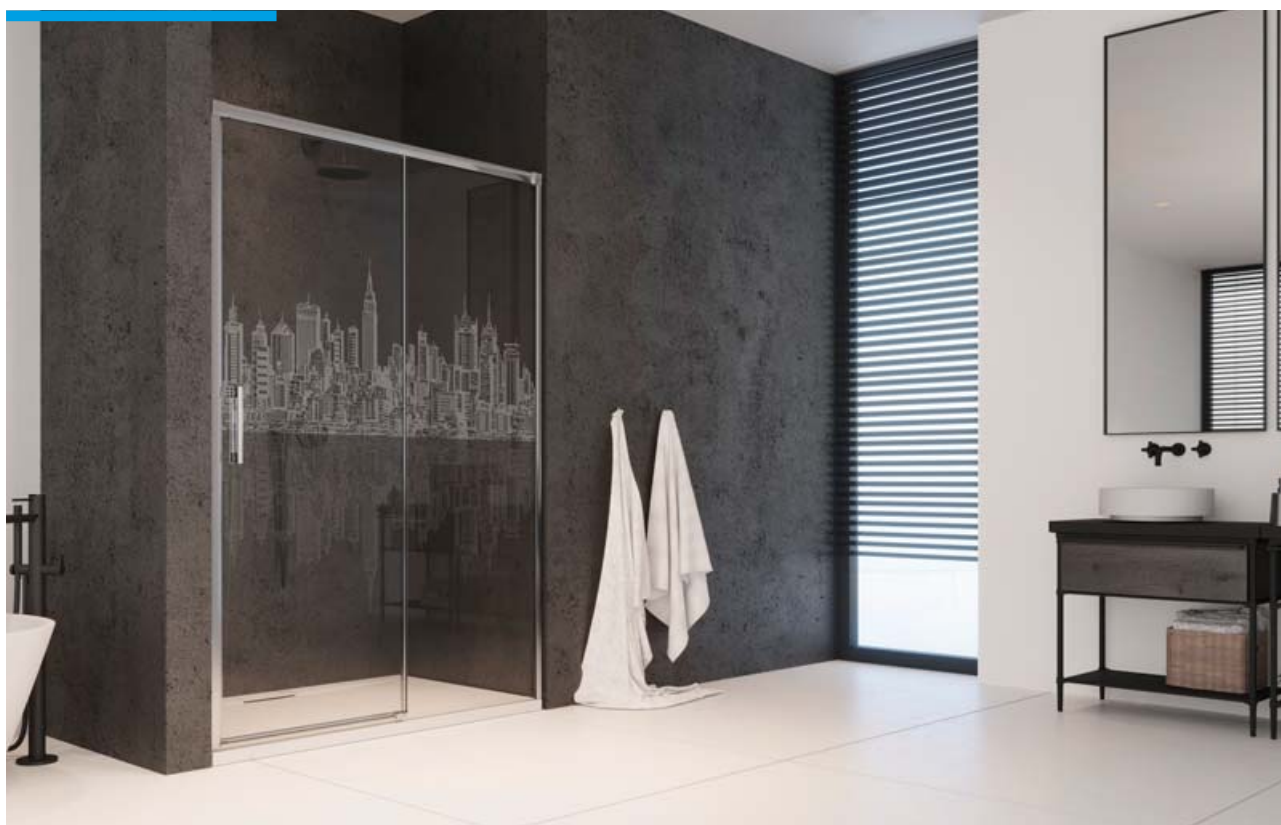

Prosimy pamiętać o każdorazowym sprecyzowaniu strony i umiejscowienia graweru na kabinie prysznicowej. Wygrawerowane wzory najlepiej prezentują się na ciemnym tle. Termin realizacji zamówienia produktu z grawerem na szkle wynosi 10 dni roboczych. Cennik grawerów znajduje się na str. 41.

SLAVIC

Nowość



Prosimy pamiętać o każdorazowym sprecyzowaniu strony i umiejscowienia graweru na kabinie prysznicowej. Wygrawerowane wzory najlepiej prezentują się na ciemnym tle. Termin realizacji zamówienia produktu z grawerem na szkle wynosi 10 dni roboczych. Cennik grawerów znajduje się na str. 41.

HEKSAGONY

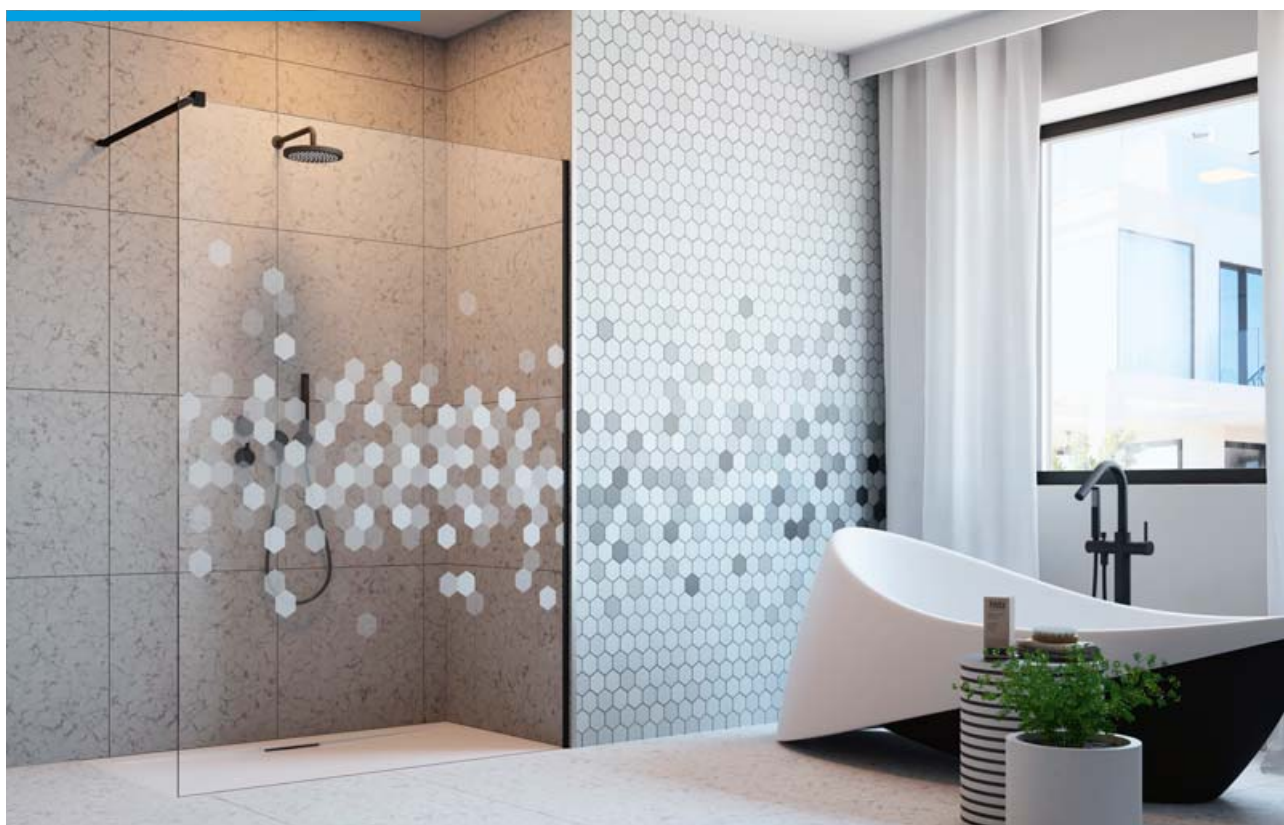

Prosimy pamiętać o każdorazowym sprecyzowaniu strony i umiejscowienia graweru na kabinie prysznicowej. Wygrawerowane wzory najlepiej prezentują się na ciemnym tle. Termin realizacji zamówienia produktu z grawerem na szkle wynosi 10 dni roboczych. Cennik grawerów znajduje się na str. 41.

CRYSTAL



Prosimy pamiętać o każdorazowym sprecyzowaniu strony i umiejscowienia graweru na kabinie prysznicowej. Wygrawerowane wzory najlepiej prezentują się na ciemnym tle. Termin realizacji zamówienia produktu z grawerem na szkle wynosi 10 dni roboczych. Cennik grawerów znajduje się na str. 41.

POOL

Nowość



Prosimy pamiętać o każdorazowym sprecyzowaniu strony i umiejscowienia graweru na kabinie prysznicowej. Wygrawerowane wzory najlepiej prezentują się na ciemnym tle. Termin realizacji zamówienia produktu z grawerem na szkle wynosi 10 dni roboczych. Cennik grawerów znajduje się na str. 41.

WAVES

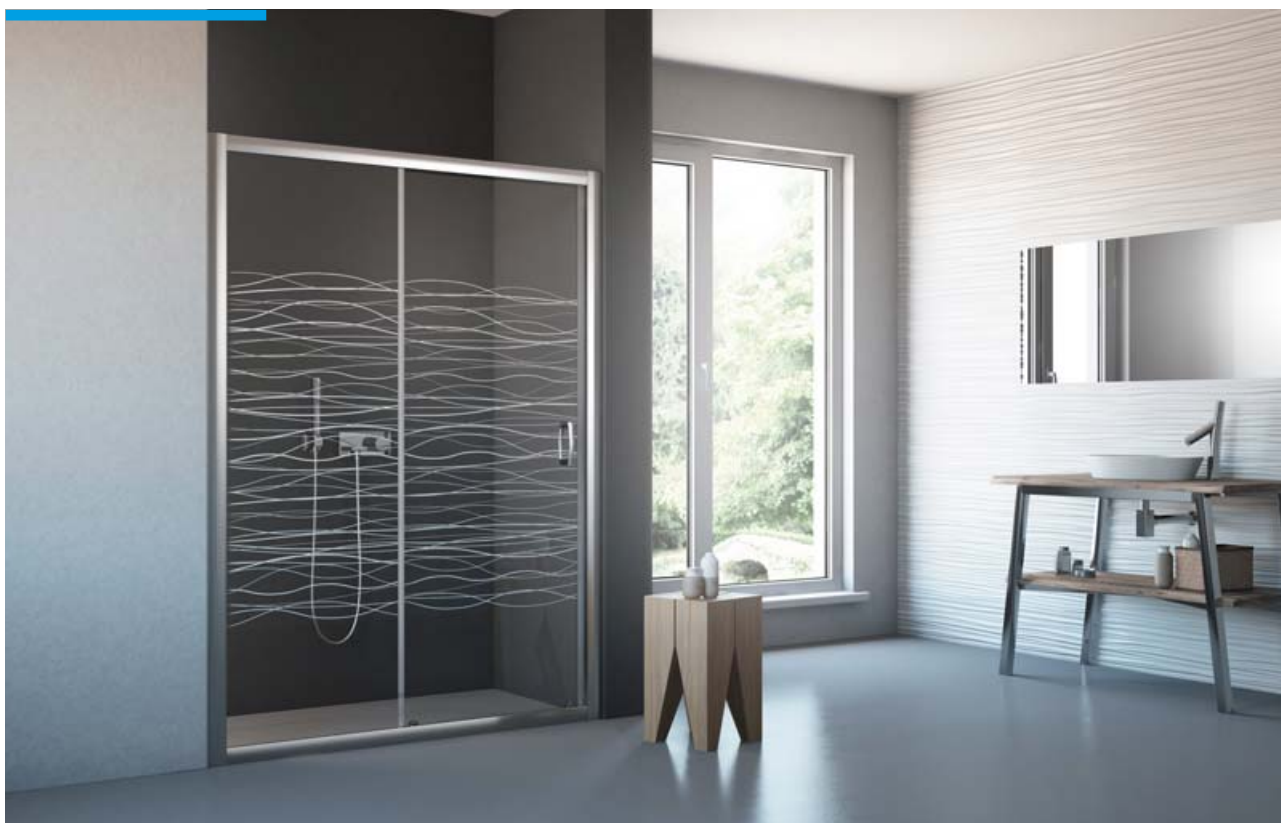

Prosimy pamiętać o każdorazowym sprecyzowaniu strony i umiejscowienia graweru na kabinie prysznicowej. Wygrawerowane wzory najlepiej prezentują się na ciemnym tle. Termin realizacji zamówienia produktu z grawerem na szkle wynosi 10 dni roboczych. Cennik grawerów znajduje się na str. 41.

WANDA

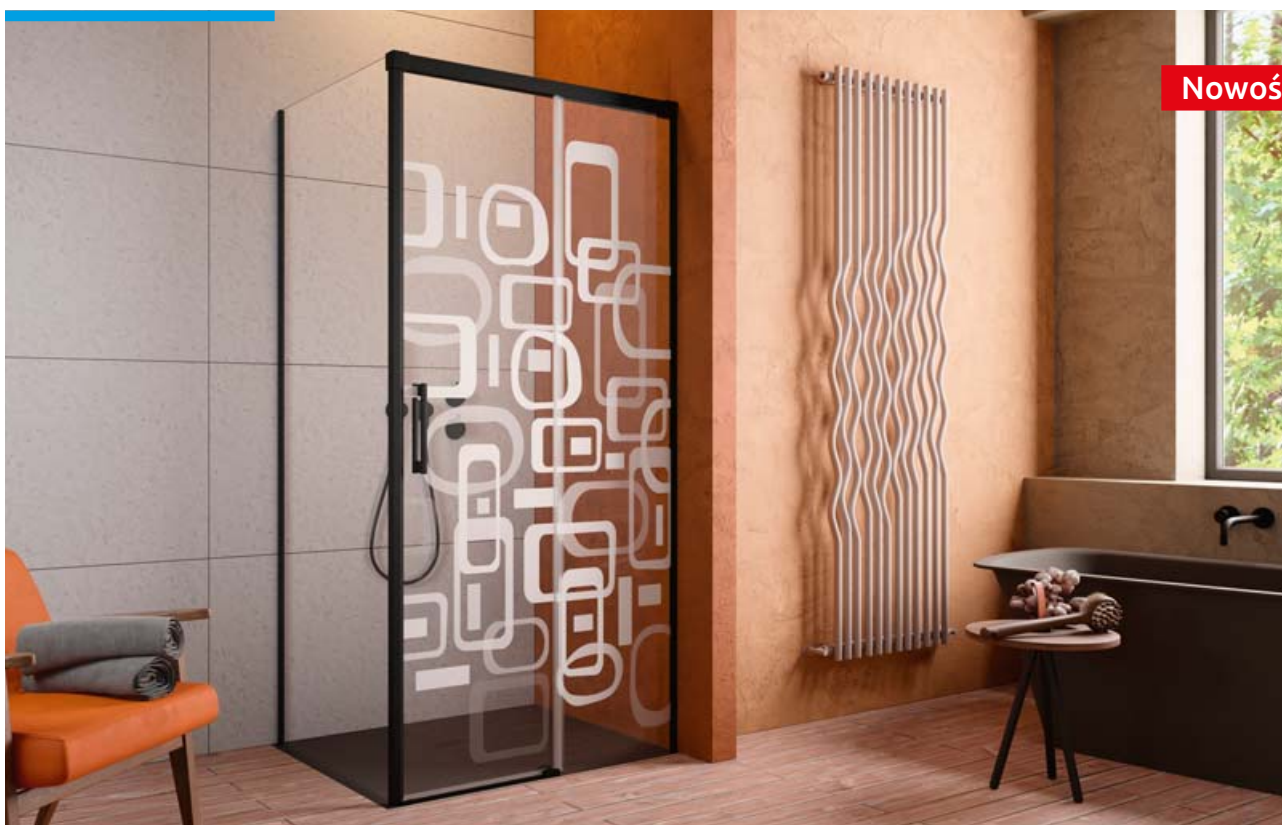

Prosimy pamiętać o każdorazowym sprecyzowaniu strony i umiejscowienia graweru na kabinie prysznicowej. Wygrawerowane wzory najlepiej prezentują się na ciemnym tle. Termin realizacji zamówienia produktu z grawerem na szkle wynosi 10 dni roboczych. Cennik grawerów znajduje się na str. 41.

SZRON



Prosimy pamiętać o każdorazowym sprecyzowaniu strony i umiejscowienia graweru na kabinie prysznicowej. Wygrawerowane wzory najlepiej prezentują się na ciemnym tle. Termin realizacji zamówienia produktu z grawerem na szkle wynosi 10 dni roboczych. Cennik grawerów znajduje się na str. 41.

LETTERS



Prosimy pamiętać o każdorazowym sprecyzowaniu strony i umiejscowienia graweru na kabinie prysznicowej. Wygrawerowane wzory najlepiej prezentują się na ciemnym tle. Termin realizacji zamówienia produktu z grawerem na szkle wynosi 10 dni roboczych. Cennik grawerów znajduje się na str. 41.

LATARNIA



Prosimy pamiętać o każdorazowym sprecyzowaniu strony i umiejscowienia graweru na kabinie prysznicowej. Wygrawerowane wzory najlepiej prezentują się na ciemnym tle. Termin realizacji zamówienia produktu z grawerem na szkle wynosi 10 dni roboczych. Cennik grawerów znajduje się na str. 41.

Wartości dopłat za grawery

Grawer	Szerokość grawerowanego szkła [mm]							
	do 300 mm	od 301 mm do 800 mm	od 801 mm do 1000 mm	od 1001 mm do 1100 mm	od 1101 mm do 1200 mm	od 1201 mm do 1400 mm	od 1401 mm do 1800 mm	powyżej 1800 mm
	Cena brutto							
RAMA	–	–	–	–	779 zł	1 038 zł	1 296 zł	
MAGNOLIA	432 zł							
TREE	432 zł		576 zł			720 zł		
BLUSZCZ	432 zł		576 zł			720 zł		
DMUCHAWCE	576 zł							
KEY VISUAL	72 zł	216 zł	288 zł	360 zł			432 zł	504 zł
TRAWY	432 zł		576 zł			720 zł		
MISITY	779 zł		1 038 zł			1 296 zł		
DRAGONFLY	432 zł		576 zł			720 zł		
ŻURAWIE	480 zł							
MIASTO	432 zł		576 zł			720 zł		
SLAVIC	432 zł		576 zł			720 zł		
HEKSAGONY	432 zł		576 zł			720 zł		
CRYSTAL	432 zł		576 zł			720 zł		
POOL	432 zł		576 zł			720 zł		
WAVES	72 zł	216 zł	288 zł	360 zł			432 zł	504 zł
WANDA	432 zł		576 zł			720 zł		
SZRON	432 zł		576 zł			720 zł		
LETTERS	72 zł	216 zł	288 zł	360 zł			432 zł	504 zł
LATARNIA	779 zł		1 038 zł			1 296 zł		

INDYWIDUALNY

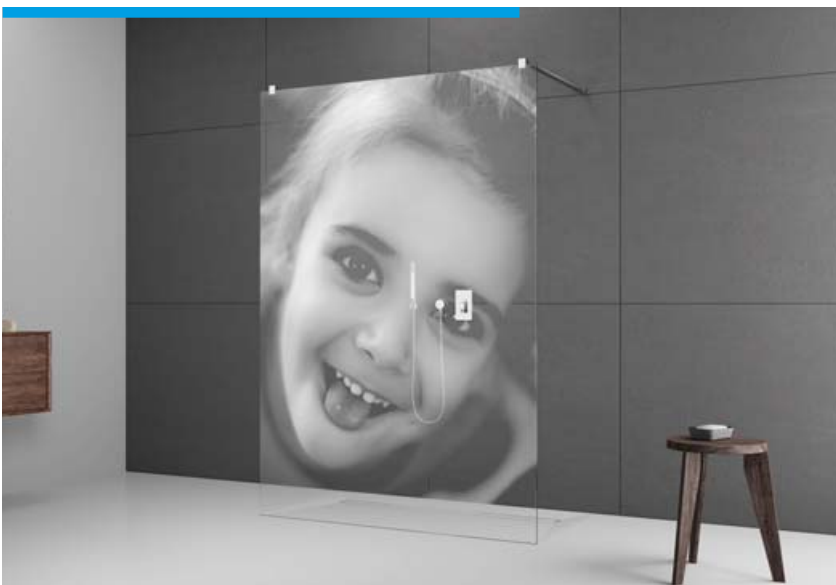

**Cena graweru indywidualnego:
300 zł brutto za 1 m²
grawerowanej powierzchni**

WYMAGANIA TECHNICZNE:
fotografia o wielkości co najmniej
1500 px na każdy metr graweru,
np. grawer w formacie
1,4 m × 2 m = 2100 × 3000 px

Jakość graweru zależy
od ostrości dostarczonego zdjęcia.

Termin realizacji zamówienia
wynosi 10 dni roboczych.



radaway 

Nowa, zjawiskowa seria kabin Radaway Gold rozświetla przestrzeń blaskiem szlachetnego kruszcu. Prostą linią oraz intrygującą kolorystyką podkreśla elegancję zarówno klasycznej, jak i nowoczesnej aranżacji. Olśniewająca wieczorem i o poranku, wniesie dyskretny powiew luksusu do Twojej łazienki.



Nowość

**Furo Gold
Walk-in**

str. 206



Nowość

**Furo Gold
KDJ**

str. 208



Nowość

**Furo Gold
KDD**

str. 212



Nowość

Furo Gold
DWJ

str. 214



Nowość

Furo Gold
DWD

str. 218



Nowość

Furo Gold
PND II

str. 632



Idea Gold
KDJ

str. 258



Idea Gold
KDD

str. 260



Idea Gold
DWJ

str. 262



Idea Gold
DWD

str. 264

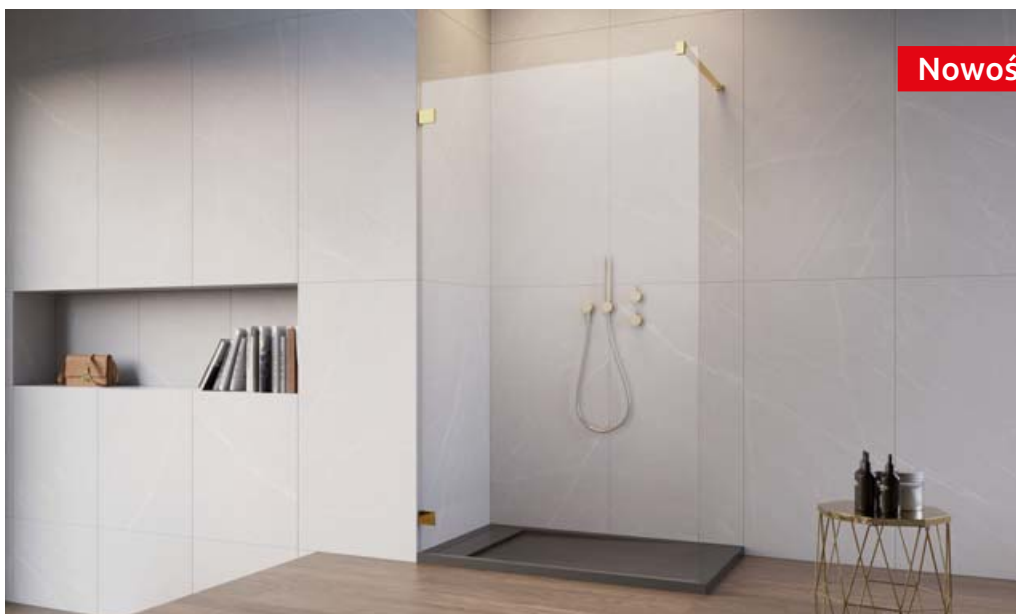

Essenza Pro
Gold Walk-In

Essenza Pro
Gold 8 Walk-In

str. 118



Essenza Pro
Gold PDD

str. 274



Nowość

**Essenza Pro
Gold KDJ**

str. 276



Nowość

**Essenza Pro
Gold KDJ+S**

str. 282



Nowość

**Essenza Pro
Gold KDD**

str. 278



Nowość

**Essenza Pro
Gold PTJ**

str. 280



Nowość

**Essenza Pro
Gold DWJ**

str. 284



**Essenza Pro
Gold PNJ II**

str. 594



**Essenza Pro
Gold PND II**

str. 626



Essenza Pro White KDJ, str. 276

Kolekcja White

Delikatna acz wyrazista. Doskonale komponuje się z każdym stylem, w jakim urządzona jest łazienka. Stanowi znakomitą bazę do zabawy wyrazistymi kolorami w aranżacji wnętrza, utrzymując wystrój w czystej harmonii.



Essenza Pro White Walk-In

str. 118



**Essenza Pro
White PDD**

str. 274



**Essenza Pro
White KDJ**

str. 276



**Essenza Pro
White KDD**

str. 278



**Essenza Pro
White DWJ**

str. 284

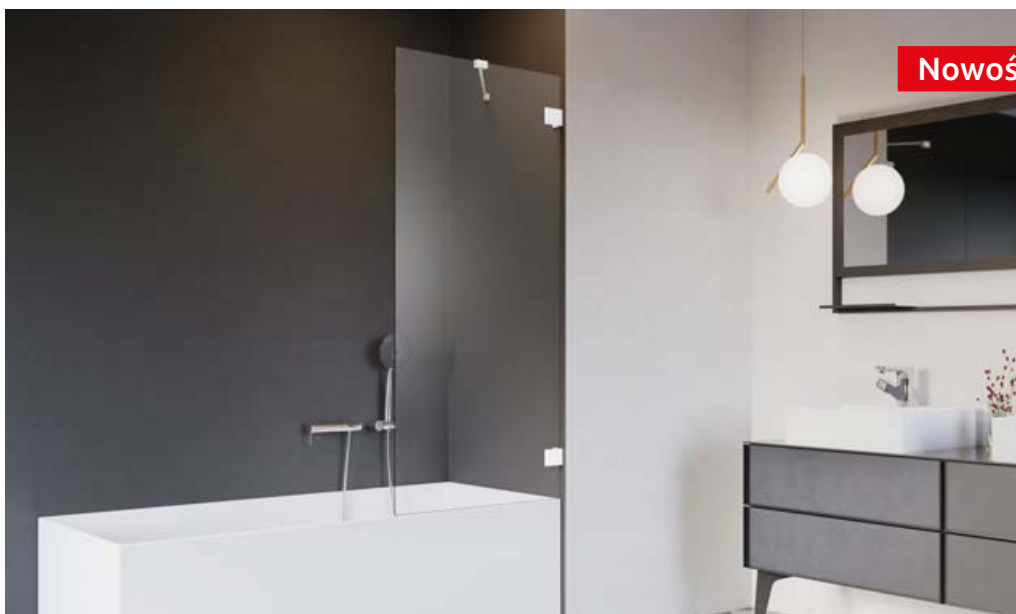

**Essenza Pro
White PNJ II**

str. 594



**Essenza Pro
White PND II**

str. 626



radaway 

hypnotic

Hipnotyzująca i bezkompromisowa. Stylowa i intrygująca. Czerń przetłumuje schematy i harmonijnie łączy przeciwieństwa. Podkreśl klasyczny kształt kabiny awangardowym kolorem – obudź zmysły inspirującą grą kontrastów.



**Modo X
Black I**

Nowość

**Modo New
Black I**

str. 80



**Modo X
Black I Frame**

Nowość

**Modo New
Black I Frame**

str. 82



**Modo X
Black I Factory**

Nowość

**Modo New
Black I Factory**

str. 84



**Modo X
Black II**

Nowość

**Modo New
Black II**

str. 86



**Modo New
Black II
z wieszakiem**

Nowość

str. 88



**Modo X
Black II Frame**

Nowość

**Modo New
Black II Frame**

str. 90



**Modo X
Black II
Factory**

Nowość

**Modo New
Black II Factory**

str. 92



**Modo X
Black III**

Nowość

**Modo New
Black III**

str. 94



**Modo X
Black III
Frame**

Nowość

**Modo New
Black III Frame**

str. 96



**Modo X
Black III
Factory**

Nowość

**Modo New
Black III Factory**

str. 98



Nowość

**Modo New
Black IV**

str. 100



Nowość

**Furo Black
Walk-in**

str. 116



Nowość

Furo Black
KDJ

str. 208



Nowość

Furo Black
KDD

str. 212



Nowość

Furo Black
DWJ

str. 214



Nowość

**Furo Black
DWD**

str. 218



**Idea Black
PDD**

str. 256



**Idea Black
KDJ**

str. 258



**Idea Black
KDD**

str. 260



**Idea Black
DWJ**

str. 262



**Idea Black
DWD**

str. 264



Nowość

**Essenza Pro
Black PDD**

str. 274



Nowość

**Essenza Pro
Black KDJ**

str. 276



Nowość

**Essenza Pro
Black KDD**

str. 278



**Essenza Pro
Black PTJ**

str. 280



**Essenza Pro
Black DWJ**

str. 284



**Essenza New
Black PDD**

str. 296



**Essenza New
Black KDJ**

str. 298



**Essenza New
Black KDD**

str. 302



**Essenza New
Black PTJ**

str. 306



**Essenza New
Black KDJ+S**

str. 308



**Essenza New
Black DWJ**

str. 310



**Essenza New
Black DWJS**

str. 312



**Nes 8 Black
KDJ I**

Nowość

**Nes Black
KDJ I**

str. 364



Nowość

**Nes 8 Black
KDJ I Frame**

**Nes Black
KDJ I Frame**

str. 366



Nowość

**Nes 8 Black
KDJ I Factory**

**Nes Black
KDJ I Factory**

str. 368



Nowość

**Nes Black
KDJ II**

str. 370



Nowość

**Nes 8 Black
KDJ B**

**Nes Black
KDJ B**

str. 372



**Nes 8 Black
KDD I**

Nowość

**Nes Black
KDD I**

str. 374



Nowość

**Nes 8 Black
KDD I Frame**

**Nes Black
KDD I Frame**

str. 376



Nowość

**Nes 8 Black
KDD I Factory**

**Nes Black
KDD I Factory**

str. 378



Nowość

**Nes Black
KDD II**

str. 380



**Nes 8 Black
KDD B**

Nowość

**Nes Black
KDD B**

str. 382



Nowość

**Nes 8 Black
KDS I**

str. 384



Nowość

**Nes Black
KDS II**

str. 386



**Nes Black
PTJ**

str. 388



**Nes Black
PTD**

str. 390



**Nes 8 Black
DWJ I**

Nowość

**Nes Black
DWJ I**

str. 396



Nowość

**Nes 8 Black
DWJ I Frame**

**Nes Black
DWJ I Frame**

str. 398



Nowość

**Nes 8 Black
DWJ I Factory**

**Nes Black
DWJ I Factory**

str. 400



Nowość

**Nes Black
DWJ II**

str. 402



**Nes 8 Black
DWS**

Nowość

**Nes Black
DWS**

str. 404



**Nes 8 Black
DWB**

Nowość

**Nes Black
DWB**

str. 408



**Nes 8 Black
DWD I**

Nowość

**Nes Black
DWD I**

str. 410



**Nes 8 Black
PNJ I**

Nowość

**Nes Black
PNJ I**

str. 576



**Nes 8 Black
PNJ I Frame**

Nowość

**Nes Black
PNJ I Frame**

str. 578



**Nes 8 Black
PNJ I Factory**

Nowość

**Nes Black
PNJ I Factory**

str. 580



**Modo New
Black PNJ II**

Nowość

str. 588



**Modo New
Black PNJ II
Frame**

str. 590



**Modo New
Black PNJ II
Factory**

str. 592



Nowość

**Essenza Pro
Black PNJ II**

str. 594



**Idea Black
PNJ II**

str. 596



**Idea Black
PNJ II Frame**

str. 600



**Idea Black
PNJ II Factory**

str. 602



**Furo Black
PND II**

str. 632



**Nes 8 Black
PND I**

Nowość

**Nes Black
PND I**

str. 612



Nowość

**Nes Black
PND II**

str. 620



Nowość

**Essenza Pro
Black PND II**

str. 626



**Essenza New
Black PND II**

str. 628



**Idea Black
PN DWJ**

str. 634



**Idea Black
PN DWD**

str. 638



**Idea Black
PN DWJ+S**

str. 642

CECHY SERII MODO X / MODO NEW



Modo X

Szko bezpieczne, hartowane, o grubości 10 mm, zgodne z normą PN:EN 12150:1



System umożliwiający niwelację krzywizny ściany do 10 mm



Wsporniki zapewniające stabilną konstrukcję kabiny



Bezpieczne szkło

DOSUFITOWY WSPORNIK TELESKOPOWY



Możliwość montażu do sufitu za pomocą teleskopowego wspornika dosufitowego. Prosimy zwrócić uwagę, że zastosowanie wspornika zwiększa wymiary kabiny. Więcej informacji na str. 122



Modo New

Szko bezpieczne, hartowane, o grubości 8 mm, zgodne z normą PN:EN 12150:1

KOLORY SZKŁA W STANDARDZIE



01 Przejrzyste



56, 58 Frame/przejrzyste
55, 57 Factory/przejrzyste

Wzór wykonany trwałą farbą ceramiczną, naniesioną od zewnętrznej strony, która zespała się ze szkłem podczas procesu hartowania.

KOLOR PROFILI

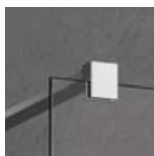

01 Chrom



54 Czarny

Czarne – anodowane profile charakteryzujące się wyższą wytrzymałością na korozję i ścieranie



Szko pokryte powłoką EasyClean®

CECHY SERII

Arta	str. 146
Euphoria	str. 186
Furo	str. 204
Essenza Pro	str. 272
Eos II	str. 434



Możliwość montażu do sufitu produktów Modo X II oraz Modo X III za pomocą dedykowanych profili.

OPCJE DODATKOWE



WARIANTY SZKŁA

Produkt dostępny w kilku wariantach szkła. Szczegóły na str. 16.

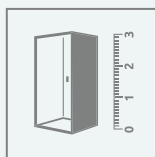

DOPASUJ KABINĘ DO SWOJEJ ŁAZIENKI

Kabiny oznaczone tym symbolem wykonujemy również jako produkty niestandardowe, np. o nietypowych wymiarach, ze skosami, wycięciami pod siedzisko czy wannę. Więcej informacji na str. 10 oraz na www.radaway.pl

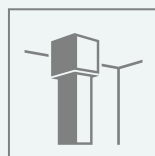

MOŻLIWOŚĆ ZASTOSOWANIA WSPORNIKA TELESKOPOWEGO

Jeżeli aranżacja łazienki nie pozwala na zamontowanie wspornika do ściany, istnieje możliwość zakupu teleskopowego wspornika dosufitowego. Prosimy zwrócić uwagę, że zastosowanie wspornika teleskopowego zwiększa wymiary kabiny. Szczegóły na str. 122

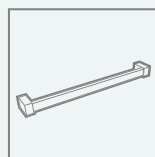

WIESZAK NA RĘCZNIK

Możliwość zamówienia wieszaka relingowego, idealnego do zawieszenia ręcznika. Szczegóły na str. 19.

Na miarę
radaway



kabiny
Walk-in

Modo X/ Modo New I	Modo X/ Modo New I Frame	Modo X/ Modo New I Factory	Modo X/ Modo New II	Modo New II z wieszakiem	Modo X/ Modo New II Frame	Modo X/ Modo New II Factory
str. 80	str. 82	str. 84	str. 86	str. 88	str. 90	str. 92
Modo X/ Modo New III	Modo X/ Modo New III Frame	Modo X/ Modo New III Factory	Modo New IV	Euphoria Walk-in I	Euphoria Walk-in II	Euphoria Walk-in III
str. 94	str. 96	str. 98	str. 100	str. 102	str. 104	str. 106
Euphoria Walk-in IV	Euphoria Walk-in V	Euphoria Walk-in VI	Arta Walk-in	Furo Walk-in	Essenza Pro 8/ Essenza Pro Walk-in	Eos II Walk-in
str. 108	str. 110	str. 112	str. 114	str. 116	str. 118	str. 120
Modo New PNJ II	Modo New PNJ II Frame	Modo New PNJ II Factory				
str. 588	str. 590	str. 592				

Modo X I Modo New I

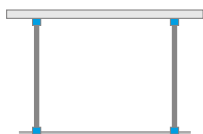

Produkt
w wariantach
kolorystycznym
Black znajduje się
na str. 54.

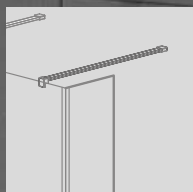

Istnieje
możliwość dokupienia
nieruchomych
ścianek bocznych SW.



Modo New I + brodzik podpłytkowy

Model dostępny
w kolorach profili:



01 Chrom 54 Czarny

Model	Modo X I szkło przejrzyste – 10 mm				Modo New I szkło przejrzyste – 8 mm			
	kolor profili: CHROM Nr artykułu	Cena brutto	kolor profili: CZARNY Nr artykułu	Cena brutto	kolor profili: CHROM Nr artykułu	Cena brutto	kolor profili: CZARNY Nr artykułu	Cena brutto
Modo (X/New) I 120	388324-01-01	2 100	388324-54-01	2 310	388124-01-01	1 600	388124-54-01	1 760
Modo (X/New) I 130	388334-01-01	2 200	388334-54-01	2 420	388134-01-01	1 700	388134-54-01	1 870
Modo (X/New) I 140	388344-01-01	2 300	388344-54-01	2 530	388144-01-01	1 800	388144-54-01	1 980
Modo (X/New) I 150	388354-01-01	2 400	388354-54-01	2 640	388154-01-01	1 900	388154-54-01	2 090
Modo (X/New) I 160	388364-01-01	2 500	388364-54-01	2 750	388164-01-01	2 000	388164-54-01	2 200
Modo I New 120-150x150-230	–	–	–	–	388901-01-01	2 200	388901-54-01	2 420
Modo I New 150-180x150-230	–	–	–	–	388902-01-01	2 400	388902-54-01	2 640

■ Artykuły oznaczone kolorem szarym – czas realizacji zamówienia 5 dni roboczych.

■ Artykuły oznaczone kolorem – czas realizacji 10 dni roboczych. Prosimy o podanie wymiaru produktu.

RYSUNKI TECHNICZNE

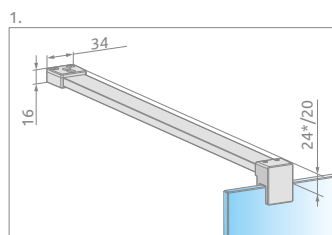
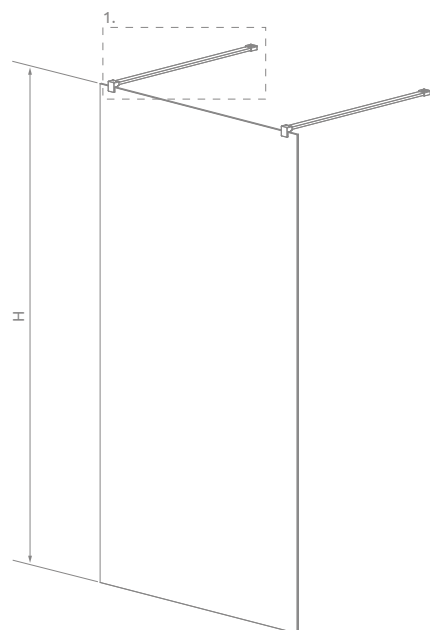

*Modo X



Model	X1	X2	H
Modo (X/New) 120	1180	max 1500	2000
Modo (X/New) 130	1280	max 1500	2000
Modo (X/New) 140	1380	max 1500	2000
Modo (X/New) 150	1480	max 1500	2000
Modo (X/New) 160	1580	max 1500	2000

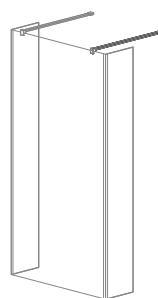

Do kabin Modo New (szkło 8 mm) istnieje możliwość dokupienia nieruchomych ścianek bocznych o szerokości 300 mm. W takim przypadku należy zamówić dodatkowo 2 ścianki boczne SW:
 chrom – **388000-01-01**,
 cena brutto 550 zł/szt.
 black – **388000-54-01**,
 cena brutto 605 zł/szt.

OPCJE DODATKOWE

Modo New	Modo New	Modo X	Modo New	Modo X	Modo New	Modo X	Modo New	Modo X	Modo New
DOSTĘPNE NA MIARĘ Patrz str. 10	WARIANTY SZKŁA Patrz str. 16/123	GRAWER NA SZKLE Patrz str. 30	WSPORNIK DOSUFITOWY Patrz str. 122	WIESZAK NA RĘCZNIK Patrz str. 19	MAKSYMALNA WYSOKOŚĆ 300 cm Patrz str. 20	MAKSYMALNA WYSOKOŚĆ 230 cm Patrz str. 20	BRODZIKI PODPŁYTKOWE Patrz str. 707	DOSTĘPNE AKCESORIA Patrz str. 703	

Teleskopowy wspornik dosufitowy	Grubość szkła	Wysokość	Kolor	Nr artykułu	Cena brutto
	8 mm	maks. 3000 mm		WD-008-02	299
				WD-008-02-54	359

ZALECANE BRODZIKI

Giaros D	Doros Plus D	Doros D	Doros D Compact	Argos D	Argos D z obudową	Laros D Compact
Podpłytkowe z odpływem liniowym	Podpłytkowe z kratką odpływową	Podpłytkowy odpływ liniowy				

Modo X
Black I Frame
Modo New
Black I Frame



Model dostępny
w kolorach profili:



54 Czarny



Modo New Black I Frame + brodzik podpyłkowy

Wzór wykonany trwałą farbą ceramiczną, naniesioną od zewnętrznej strony, która zespala się ze szkłem podczas procesu hartowania.

Model Модель	Modo X Black I Frame szkło Frame/przezryste – 10 mm		Modo New Black I Frame szkło Frame/przezryste – 8 mm	
	kolor profili: CZARNY Nr artykułu	Cena brutto	kolor profili: CZARNY Nr artykułu	Cena brutto
Modo (X/New) Black I Frame 120	388324-54-58	3 030	388124-54-58	2 480
Modo (X/New) Black I Frame 130	388334-54-58	3 200	388134-54-58	2 650
Modo (X/New) Black I Frame 140	Nowość 388344-54-58	3 370	388144-54-58	2 820
Modo (X/New) Black I Frame 150	Nowość 388354-54-58	3 540	388154-54-58	2 990
Modo (X/New) Black I Frame 160	Nowość 388364-54-58	3 710	388164-54-58	3 160

■ Artykuły oznaczone kolorem – czas realizacji zamówienia do 10 dni roboczych.

RYSUNKI TECHNICZNE

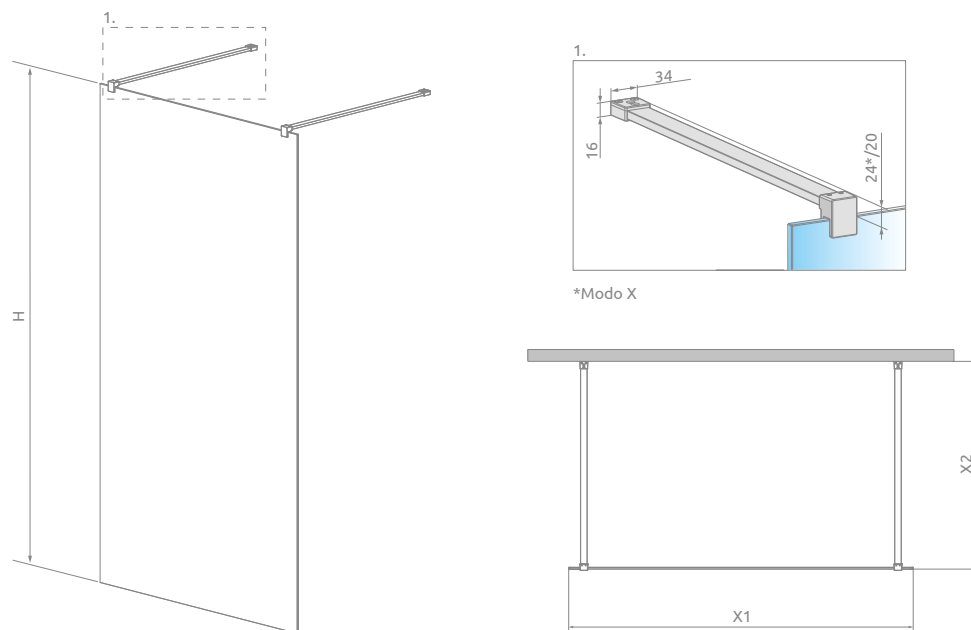

Model	X1	X2	H
Modo (X/New) Black I Frame 120	1180	max 1500	2000
Modo (X/New) Black I Frame 130	1280	max 1500	2000
Modo (X/New) Black I Frame 140	1380	max 1500	2000
Modo (X/New) Black I Frame 150	1480	max 1500	2000
Modo (X/New) Black I Frame 160	1580	max 1500	2000

OPCJE DODATKOWE

Modo New	Modo New	Modo X	Modo New			
DOSTĘPNE NA MIARĘ Patrz str. 10	WARIANTY SZKŁA Patrz str. 16/123	WSPORNIK DOSUFITOWY Patrz str. 122	MAKSYMALNA WYSOKOŚĆ Patrz str. 20	MAKSYMALNA WYSOKOŚĆ Patrz str. 20	WIESZAK NA RĘCZNIK Patrz str. 19	BRODZIKI PODPŁYTKOWE Patrz str. 707
						DOSTĘPNE AKCESORIA Patrz str. 703

Teleskopowy wspornik dosufitowy	Grubość szkła	Wysokość	Kolor	Nr artykułu	Cena brutto
	8 mm	maks. 3000 mm		WD-008-02-54	359

ZALECANE BRODZIKI

Giaros D	Doros Plus D	Doros D	Doros D Compact	Argos D	Argos D z obudową	Laros D Compact
Podpłytkowe z odpływem liniowym	Podpłytkowe z kratką odpływową	Podpłytkowy odpływ liniowy				

Ceny detaliczne podano w PLN. Wymiary podane są w mm.

Modo X
Black I Factory
Modo New
Black I Factory



Model dostępny
w kolorach profili:



54 Czarny



Modo New Black I Factory + brodzik pod płytkowy

Wzór wykonany trwałą farbą ceramiczną, naniesioną od zewnętrznej strony, która zespala się ze szkłem podczas procesu hartowania.

Model	Modo X Black I Factory szkło Factory/przejrzyste – 10 mm		Modo New Black I Factory szkło Factory/przejrzyste – 8 mm	
	kolor profili: CZARNY Nr artykułu	Cena brutto	kolor profili: CZARNY Nr artykułu	Cena brutto
Modo (X/New) Black I Factory 120	388324-54-57	3 030	388124-54-57	2 480
Modo (X/New) Black I Factory 130	388334-54-57	3 200	388134-54-57	2 650
Modo (X/New) Black I Factory 140	Nowość 388344-54-57	3 370	388144-54-57	2 820
Modo (X/New) Black I Factory 150	Nowość 388354-54-57	3 540	388154-54-57	2 990
Modo (X/New) Black I Factory 160	Nowość 388364-54-57	3 710	388164-54-57	3 160

■ Artykuły oznaczone kolorem – czas realizacji zamówienia do 10 dni roboczych.

RYSUNKI TECHNICZNE

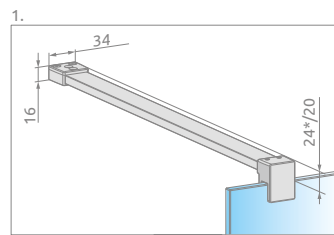
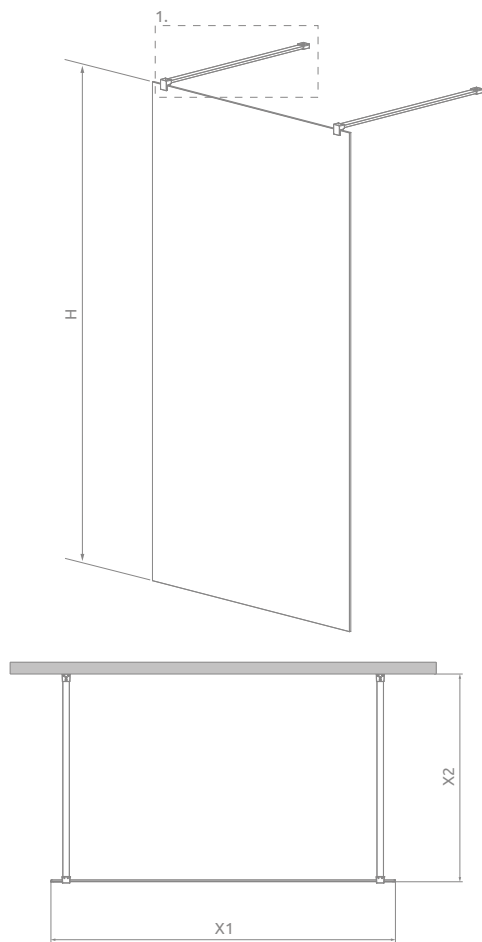

*Modo X

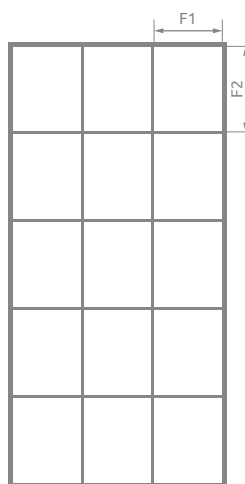

Wariant W3

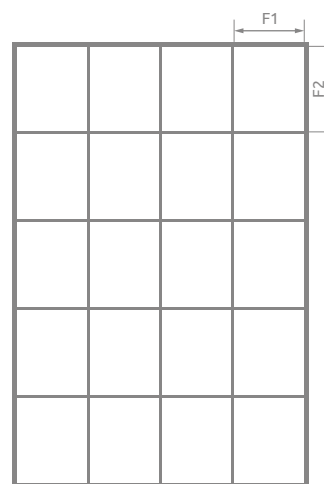

Wariant W4

Model	X1	X2	H	F1	F2	Wariant
Modo (X/New) Black I Factory 120	1180	max 1500	2000	373	384	W3
Modo (X/New) Black I Factory 130	1280	max 1500	2000	302	384	W4
Modo (X/New) Black I Factory 140	1380	max 1500	2000	327	384	
Modo (X/New) Black I Factory 150	1480	max 1500	2000	352	384	
Modo (X/New) Black I Factory 160	1580	max 1500	2000	377	384	

OPCJE DODATKOWE

Modo New	Modo New	Modo X	Modo New	Modo New	Modo New	Modo New	Modo New
DOSTĘPNE NA MIARĘ Patrz str. 10	WARIANTY SZKŁA Patrz str. 16/123	WSPORNIK DOSUFITOWY Patrz str. 122	MAKSYMALNA WYSOKOŚĆ Patrz str. 20	MAKSYMALNA WYSOKOŚĆ Patrz str. 20	WIESZAK NA RĘCZNIK Patrz str. 19	BRODZIKI PODPŁYTKOWE Patrz str. 707	DOSTĘPNE AKCESORIA Patrz str. 703

Teleskopowy wspornik dosufitowy	Grubość szkła	Wysokość	Kolor	Nr artykułu	Cena brutto
	8 mm	maks. 3000 mm		WD-008-02-54	359

ZALECANE BRODZIKI

Giaro D	Doros Plus D	Doros D	Doros D Compact	Argos D	Argos D z obudową	Laros D Compact
Podpłytkowe z odpływem liniowym	Podpłytkowe z kratką odpływową	Podpłytkowy odpływ liniowy				

Modo X II Modo New II

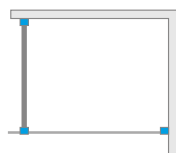

Model dostępny w kolorach profili:



01 Chrom 54 Czarny

Produkt w wariantcie kolorystycznym Black znajduje się na str. 55.

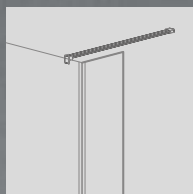

Istnieje możliwość dokupienia nieruchomej ścianki bocznej SW.



Kabina jest uniwersalna, można zamontować ją zarówno jako wersję lewą, jak i prawą.

Model	Modo X II szkło przejrzyste – 10 mm				Modo New II szkło przejrzyste – 8 mm			
	kolor profili: CHROM Nr artykułu	Cena brutto	kolor profili: CZARNY Nr artykułu	Cena brutto	kolor profili: CHROM Nr artykułu	Cena brutto	kolor profili: CZARNY Nr artykułu	Cena brutto
Modo (X/New) II 50	389254-01-01	1 450	389254-54-01	1 600	389054-01-01	1 100	389054-54-01	1 210
Modo (X/New) II 55	389255-01-01	1 500	389255-54-01	1 650	389055-01-01	1 150	389055-54-01	1 265
Modo (X/New) II 60	389264-01-01	1 500	389264-54-01	1 650	389064-01-01	1 150	389064-54-01	1 265
Modo (X/New) II 65	389265-01-01	1 550	389265-54-01	1 710	389065-01-01	1 200	389065-54-01	1 320
Modo (X/New) II 70	389274-01-01	1 550	389274-54-01	1 710	389074-01-01	1 200	389074-54-01	1 320
Modo (X/New) II 75	389275-01-01	1 600	389275-54-01	1 760	389075-01-01	1 250	389075-54-01	1 375
Modo (X/New) II 80	389284-01-01	1 600	389284-54-01	1 760	389084-01-01	1 250	389084-54-01	1 375
Modo (X/New) II 85	389285-01-01	1 650	389285-54-01	1 820	389085-01-01	1 300	389085-54-01	1 430
Modo (X/New) II 90	389294-01-01	1 650	389294-54-01	1 820	389094-01-01	1 300	389094-54-01	1 430
Modo (X/New) II 95	389295-01-01	1 700	389295-54-01	1 870	389095-01-01	1 350	389095-54-01	1 485
Modo (X/New) II 100	389304-01-01	1 700	389304-54-01	1 870	389104-01-01	1 350	389104-54-01	1 485
Modo (X/New) II 105	389305-01-01	2 000	389305-54-01	2 200	389105-01-01	1 550	389105-54-01	1 705
Modo (X/New) II 110	389314-01-01	2 000	389314-54-01	2 200	389114-01-01	1 550	389114-54-01	1 705
Modo (X/New) II 115	389315-01-01	2 050	389315-54-01	2 260	389115-01-01	1 600	389115-54-01	1 760
Modo (X/New) II 120	389324-01-01	2 050	389324-54-01	2 260	389124-01-01	1 600	389124-54-01	1 760
Modo (X/New) II 125	389325-01-01	2 100	389325-54-01	2 310	389125-01-01	1 650	389125-54-01	1 815
Modo (X/New) II 130	389334-01-01	2 100	389334-54-01	2 310	389134-01-01	1 650	389134-54-01	1 815
Modo (X/New) II 135	389335-01-01	2 150	389335-54-01	2 370	389135-01-01	1 700	389135-54-01	1 870
Modo (X/New) II 140	389344-01-01	2 150	389344-54-01	2 370	389144-01-01	1 700	389144-54-01	1 870
Modo (X/New) II 145	389345-01-01	2 200	389345-54-01	2 420	389145-01-01	1 750	389145-54-01	1 925
Modo (X/New) II 150	389354-01-01	2 200	389354-54-01	2 420	389154-01-01	1 750	389154-54-01	1 925
Modo (X/New) II 155	389355-01-01	2 250	389355-54-01	2 480	389155-01-01	1 800	389155-54-01	1 980
Modo (X/New) II 160	389364-01-01	2 250	389364-54-01	2 480	389164-01-01	1 800	389164-54-01	1 980
Modo (X/New) II 30-100×150-200	389403-01-01	2 050	389403-54-01	2 260	389903-01-01	1 600	389903-54-01	1 760
Modo New II 30-100×200-230	–	–	–	–	389904-01-01	1 800	389904-54-01	1 980
Modo X II 30-100×200-250	389404-01-01	2 750	389404-54-01	3 030	–	–	–	–
Nowość Modo X II 30-100×250-300	389405-01-01	3 300	389405-54-01	3 630	–	–	–	–
Modo New II 100-140×150-200	–	–	–	–	389905-01-01	2 100	389905-54-01	2 310
Modo New II 100-140×200-230	–	–	–	–	389906-01-01	2 200	389906-54-01	2 420
Modo X II 100-160×150-200	389407-01-01	2 650	389407-54-01	2 920	–	–	–	–
Modo X II 100-160×200-250	389408-01-01	3 300	389408-54-01	3 630	–	–	–	–
Nowość Modo X II 100-160×250-300	389409-01-01	4 000	389409-54-01	4 400	–	–	–	–
Modo New II 140-180×150-200	–	–	–	–	389907-01-01	2 300	389907-54-01	2 530
Modo New II 140-180×200-230	–	–	–	–	389908-01-01	2 400	389908-54-01	2 640

■ Artykuły oznaczone kolorem szarym – czas realizacji zamówienia 5 dni roboczych.

■ Artykuły oznaczone kolorem – czas realizacji 10 dni roboczych. Prosimy o podanie wymiaru produktu.

RYUNKI TECHNICZNE

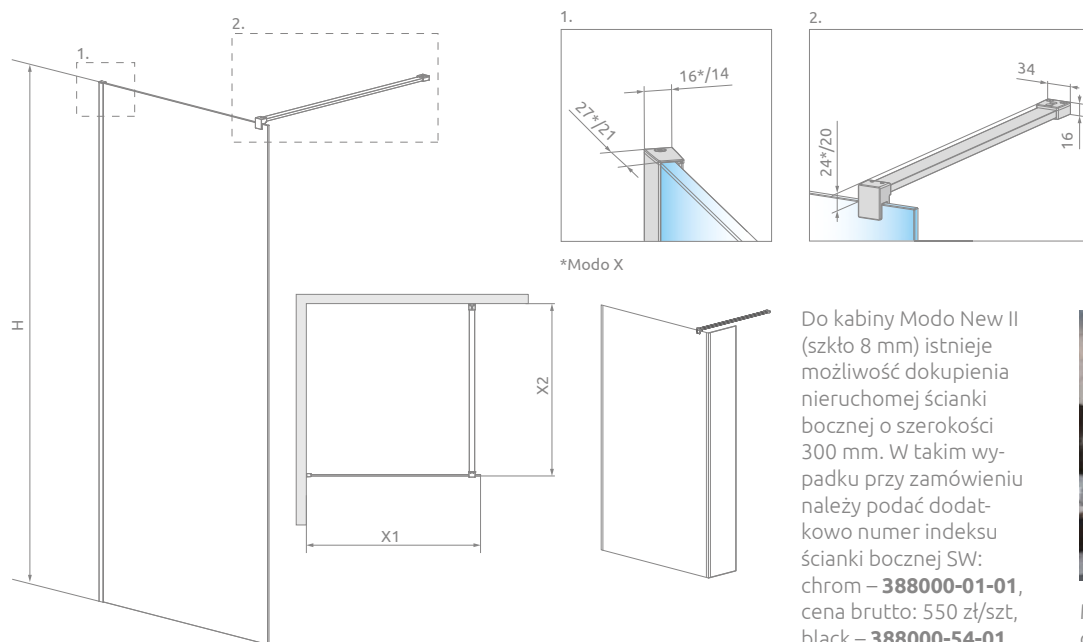

Do kabiny Modo New II (szkło 8 mm) istnieje możliwość dokupienia nieruchomej ścianki bocznej o szerokości 300 mm. W takim wypadku przy zamówieniu należy podać dodatkowo numer indeksu ścianki bocznej SW: chrom – **388000-01-01**, cena brutto: 550 zł/szt., black – **388000-54-01**, cena brutto: 605 zł/szt.



Możliwość montażu do sufitu za pomocą dedykowanych profili. Patrz str. 131, 698.

Model	X1	X2	H
Modo (X/New) II 50	485-495	max 1500	2000
Modo (X/New) II 55	535-545	max 1500	2000
Modo (X/New) II 60	585-595	max 1500	2000
Modo (X/New) II 65	635-645	max 1500	2000
Modo (X/New) II 70	685-695	max 1500	2000
Modo (X/New) II 75	735-745	max 1500	2000
Modo (X/New) II 80	785-795	max 1500	2000
Modo (X/New) II 85	835-845	max 1500	2000
Modo (X/New) II 90	885-895	max 1500	2000
Modo (X/New) II 95	935-945	max 1500	2000
Modo (X/New) II 100	985-995	max 1500	2000
Modo (X/New) II 105	1035-1045	max 1500	2000

Model	X1	X2	H
Modo (X/New) II 110	1085-1095	max 1500	2000
Modo (X/New) II 115	1135-1145	max 1500	2000
Modo (X/New) II 120	1185-1195	max 1500	2000
Modo (X/New) II 125	1235-1245	max 1500	2000
Modo (X/New) II 130	1285-1295	max 1500	2000
Modo (X/New) II 135	1335-1345	max 1500	2000
Modo (X/New) II 140	1385-1395	max 1500	2000
Modo (X/New) II 145	1435-1445	max 1500	2000
Modo (X/New) II 150	1485-1495	max 1500	2000
Modo (X/New) II 155	1535-1545	max 1500	2000
Modo (X/New) II 160	1585-1595	max 1500	2000

OPCJE DODATKOWE

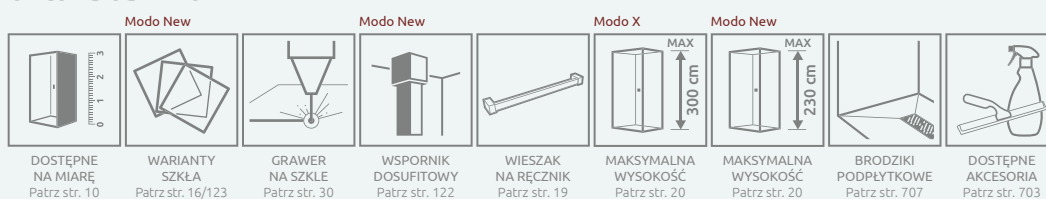

Teleskopowy wspornik dosufitowy	Grubość szkła	Wysokość	Kolor	Nr artykułu	Cena brutto
	8 mm	maks. 3000 mm		WD-008-02	299
				WD-008-02-54	359

ZALECANE BRODZIKI



Modo New II z wieszakiem

Produkt w wariantcie kolorystycznym Black znajduje się na str. 55.



Model dostępny w kolorach profili:



01 Chrom 54 Czarny



Kabina jest uniwersalna, można zamontować ją zarówno jako wersję lewą, jak i prawą.

Model	Modo New II szkło przejrzyste – 8 mm			
	kolor profili: CHROM Nr artykułu	Cena brutto	kolor profili: CZARNY Nr artykułu	Cena brutto
Modo New II 80 + wieszak	389084-01-01W	1 450	389084-54-01W	1 615
Modo New II 85 + wieszak	389085-01-01W	1 500	389085-54-01W	1 670
Modo New II 90 + wieszak	389094-01-01W	1 500	389094-54-01W	1 670
Modo New II 95 + wieszak	389095-01-01W	1 550	389095-01-01W	1 725
Modo New II 100 + wieszak	389104-01-01W	1 550	389104-54-01W	1 725
Modo New II 105 + wieszak	389105-01-01W	1 750	389105-54-01W	1 945
Modo New II 110 + wieszak	389114-01-01W	1 750	389114-54-01W	1 945
Modo New II 115 + wieszak	389115-01-01W	1 800	389115-54-01W	2 000
Modo New II 120 + wieszak	389124-01-01W	1 800	389124-54-01W	2 000
Modo New II 125 + wieszak	389125-01-01W	1 850	389125-54-01W	2 055
Modo New II 130 + wieszak	389134-01-01W	1 850	389134-54-01W	2 055
Modo New II 135 + wieszak	389135-01-01W	1 900	389135-54-01W	2 110
Modo New II 140 + wieszak	389144-01-01W	1 900	389144-54-01W	2 110
Modo New II 145 + wieszak	389145-01-01W	1 950	389145-54-01W	2 165
Modo New II 150 + wieszak	389154-01-01W	1 950	389154-54-01W	2 165
Modo New II 155 + wieszak	389155-01-01W	2 000	389155-54-01W	2 220
Modo New II 160 + wieszak	389164-01-01W	2 000	389164-54-01W	2 220

■ Artykuły oznaczone kolorem szarym – czas realizacji zamówienia 5 dni roboczych.

RYSUNKI TECHNICZNE

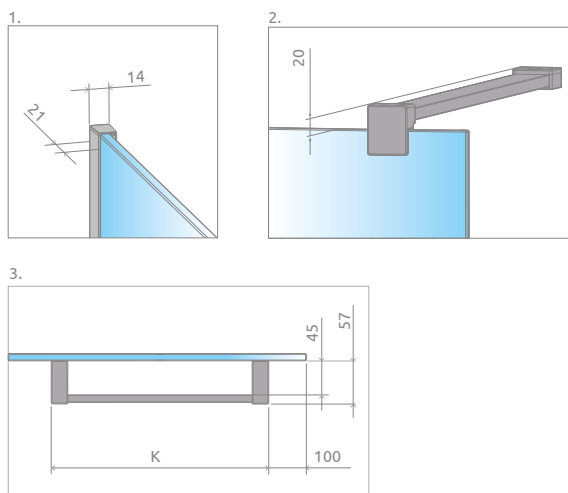
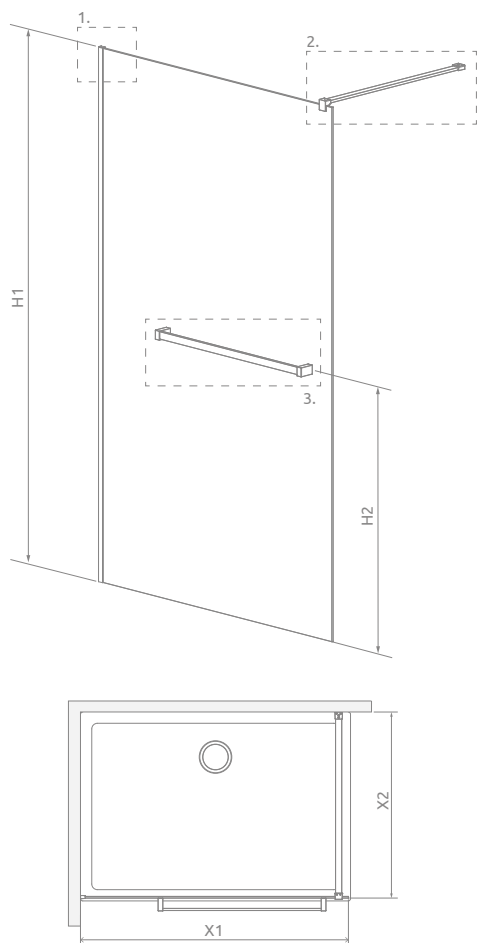

Model	X1	X2	H1	H2	K
80	785-795	maks. 1500	2000	1000	580
85	835-845	maks. 1500	2000	1000	630
90	885-895	maks. 1500	2000	1000	680
95	935-945	maks. 1500	2000	1000	730
100	985-995	maks. 1500	2000	1000	750
105	1035-1045	maks. 1500	2000	1000	750
110	1085-1095	maks. 1500	2000	1000	750
115	1135-1145	maks. 1500	2000	1000	750
120	1185-1195	maks. 1500	2000	1000	750
125	1235-1245	maks. 1500	2000	1000	750
130	1285-1295	maks. 1500	2000	1000	750
135	1335-1345	maks. 1500	2000	1000	750
140	1385-1395	maks. 1500	2000	1000	750
145	1435-1445	maks. 1500	2000	1000	750
150	1485-1495	maks. 1500	2000	1000	750
155	1535-1545	maks. 1500	2000	1000	750
160	1585-1595	maks. 1500	2000	1000	750

OPCJE DODATKOWE

DOSTĘPNE NA MIARĘ Patrz str. 10	WARIANTY SZKŁA Patrz str. 16/123	GRAWER NA SZKLE Patrz str. 30	WSPORNIK DOSUFITOWY Patrz str. 122	MAKSYMALNA WYSOKOŚĆ Patrz str. 20	BRODZIKI PODPEYTKOWE Patrz str. 707	DOSTĘPNE AKCESORIA Patrz str. 703

Teleskopowy wspornik dosufitowy	Grubość szkła	Wysokość	Kolor	Nr artykułu	Cena brutto
	8 mm	maks. 3000 mm		WD-008-02	299
				WD-008-02-54	359

ZALECANE BRODZIKI



Modo X Black II Frame

Modo New Black II Frame



Model dostępny
w kolorach profili:



54 Czarny



Modo New Black II Frame + Giaros D

Wzór wykonany trwałą farbą ceramiczną, naniesioną od zewnętrznej strony, która zespała się ze szkłem podczas procesu hartowania.

Kabina jest uniwersalna, można zamontować ją zarówno jako wersję lewą, jak i prawą.

Model	Modo X Black II Frame szkło Frame/przezryste – 10 mm		Modo New Black II Frame szkło Frame/przezryste – 8 mm	
	kolor profili: CZARNY Nr artykułu	Cena brutto	kolor profili: CZARNY Nr artykułu	Cena brutto
Modo (X/New) Black II Frame 50	389254-54-56	1 900	389054-54-56	1 510
Modo (X/New) Black II Frame 55	389255-54-56	1 980	389055-54-56	1 595
Modo (X/New) Black II Frame 60	389264-54-56	2 010	389064-54-56	1 625
Modo (X/New) Black II Frame 65	389265-54-56	2 100	389065-54-56	1 710
Modo (X/New) Black II Frame 70	389274-54-56	2 130	389074-54-56	1 740
Modo (X/New) Black II Frame 75	389275-54-56	2 210	389075-54-56	1 825
Modo (X/New) Black II Frame 80	389284-54-56	2 240	389084-54-56	1 855
Modo (X/New) Black II Frame 85	389285-54-56	2 330	389085-54-56	1 940
Modo (X/New) Black II Frame 90	389294-54-56	2 360	389094-54-56	1 970
Modo (X/New) Black II Frame 95	389295-54-56	2 440	389095-54-56	2 055
Modo (X/New) Black II Frame 100	389304-54-56	2 470	389104-54-56	2 085
Modo (X/New) Black II Frame 105	389305-54-56	2 830	389105-54-56	2 335
Modo (X/New) Black II Frame 110	389314-54-56	2 860	389114-54-56	2 365
Modo (X/New) Black II Frame 115	389315-54-56	2 950	389115-54-56	2 450
Modo (X/New) Black II Frame 120	389324-54-56	2 980	389124-54-56	2 480
Modo (X/New) Black II Frame 125	389325-54-56	3 060	389125-54-56	2 565
Modo (X/New) Black II Frame 130	389334-54-56	3 090	389134-54-56	2 595
Modo (X/New) Black II Frame 140	Nowość 389344-54-56	3 210	389144-54-56	2 710
Modo (X/New) Black II Frame 150	Nowość 389354-54-56	3 320	389154-54-56	2 825
Modo (X/New) Black II Frame 160	Nowość 389364-54-56	3 440	389164-54-56	2 940

■ Artykuły oznaczone kolorem – czas realizacji zamówienia do 10 dni roboczych.

RYSUNKI TECHNICZNE

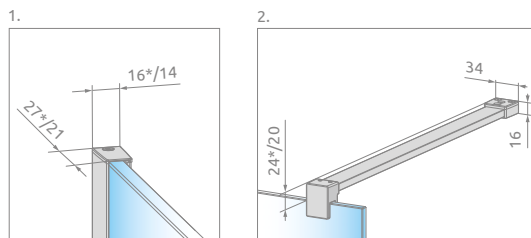
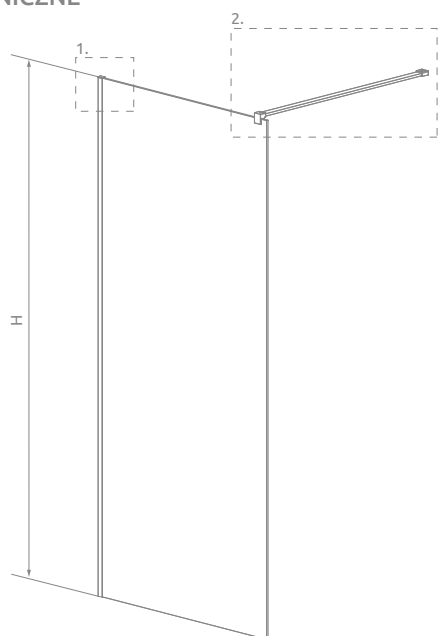

*Modo X

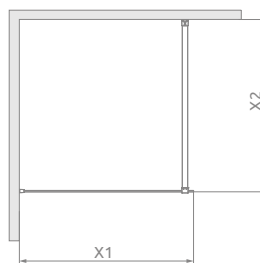

Model	X1	X2	H
Modo (X/New) Black II Frame 50	485-495	max 1500	2000
Modo (X/New) Black II Frame 55	535-545	max 1500	2000
Modo (X/New) Black II Frame 60	585-595	max 1500	2000
Modo (X/New) Black II Frame 65	635-645	max 1500	2000
Modo (X/New) Black II Frame 70	685-695	max 1500	2000
Modo (X/New) Black II Frame 75	735-745	max 1500	2000
Modo (X/New) Black II Frame 80	785-795	max 1500	2000
Modo (X/New) Black II Frame 85	835-845	max 1500	2000
Modo (X/New) Black II Frame 90	885-895	max 1500	2000
Modo (X/New) Black II Frame 95	935-945	max 1500	2000
Modo (X/New) Black II Frame 100	985-995	max 1500	2000
Modo (X/New) Black II Frame 105	1035-1045	max 1500	2000
Modo (X/New) Black II Frame 110	1085-1095	max 1500	2000
Modo (X/New) Black II Frame 115	1135-1145	max 1500	2000
Modo (X/New) Black II Frame 120	1185-1195	max 1500	2000
Modo (X/New) Black II Frame 125	1235-1245	max 1500	2000
Modo (X/New) Black II Frame 130	1285-1295	max 1500	2000
Modo (X/New) Black II Frame 140	1385-1395	max 1500	2000
Modo (X/New) Black II Frame 150	1485-1495	max 1500	2000
Modo (X/New) Black II Frame 160	1585-1595	max 1500	2000

OPCJE DODATKOWE

Modo New	Modo New	Modo X	Modo New	Modo New	Modo New	Modo New	Modo New
DOSTĘPNE NA MIARĘ Patrz str. 10	WARIANTY SZKŁA Patrz str. 16/123	WSPORNIK DOSUFITOWY Patrz str. 122	MAKSYMALNA WYSOKOŚĆ Patrz str. 20	MAKSYMALNA WYSOKOŚĆ Patrz str. 20	WIESZAK NA RĘCZNIK Patrz str. 19	BRODZIKI PODPŁYTKOWE Patrz str. 707	DOSTĘPNE AKCESORIA Patrz str. 703

Teleskopowy wspornik dosufitowy	Grubość szkła	Wysokość	Kolor	Nr artykułu	Cena brutto
	8 mm	maks. 3000 mm		WD-008-02-54	359

ZALECANE BRODZIKI

Kyntos C	Teos C	Zantos C	Giaros C	Doros Plus C	Doros C	Doros C Compact	Delos C	Delos C z obudową	Argos C	Argos C z obudową	Rodos C Compact	Siros C	Siros C Compact	Giaros D	Doros Plus D
Doros D	Doros D Compact	Argos D	Argos D z obudową	Delos D	Delos D z obudową	Laros D Compact	Kyntos F	Teos F	Zantos F	Doros Plus F	Doros F	Doros F Compact	Podpłytkowe z odpływem liniowym	Podpłytkowe z kratką odpływową	Podpłytkowe odpływ liniowy

Modo X Black II Factory

Modo New Black II Factory

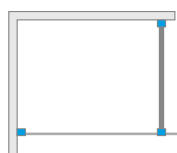

Model dostępny
w kolorach profili:



54 Czarny



Modo New Black II Factory + brodzik podpłytkowy

Wzór wykonany trwałą farbą ceramiczną, naniesioną od zewnętrznej strony, która zespała się ze szkłem podczas procesu hartowania.

Kabina jest uniwersalna, można zamontować ją zarówno jako wersję lewą, jak i prawą.

Model	Modo X Black II Factory szkło Factory/przejrzyste – 10 mm		Modo New Black II Factory szkło Factory/przejrzyste – 8 mm	
	kolor profili: CZARNY Nr artykułu	Cena brutto	kolor profili: CZARNY Nr artykułu	Cena brutto
Modo (X/New) Black II Factory 50	389254-54-55	1 900	389054-54-55	1 510
Modo (X/New) Black II Factory 55	389255-54-55	1 980	389055-54-55	1 595
Modo (X/New) Black II Factory 60	389264-54-55	2 010	389064-54-55	1 625
Modo (X/New) Black II Factory 65	389265-54-55	2 100	389065-54-55	1 710
Modo (X/New) Black II Factory 70	389274-54-55	2 130	389074-54-55	1 740
Modo (X/New) Black II Factory 75	389275-54-55	2 210	389075-54-55	1 825
Modo (X/New) Black II Factory 80	389284-54-55	2 240	389084-54-55	1 855
Modo (X/New) Black II Factory 85	389285-54-55	2 330	389085-54-55	1 940
Modo (X/New) Black II Factory 90	389294-54-55	2 360	389094-54-55	1 970
Modo (X/New) Black II Factory 95	389295-54-55	2 440	389095-54-55	2 055
Modo (X/New) Black II Factory 100	389304-54-55	2 470	389104-54-55	2 085
Modo (X/New) Black II Factory 105	389305-54-55	2 830	389105-54-55	2 335
Modo (X/New) Black II Factory 110	389314-54-55	2 860	389114-54-55	2 365
Modo (X/New) Black II Factory 115	389315-54-55	2 950	389115-54-55	2 450
Modo (X/New) Black II Factory 120	389324-54-55	2 980	389124-54-55	2 480
Modo (X/New) Black II Factory 125	389325-54-55	3 060	389125-54-55	2 565
Modo (X/New) Black II Factory 130	389334-54-55	3 090	389134-54-55	2 595
Modo (X/New) Black II Factory 140	Nowość 389344-54-55	3 210	389144-54-55	2 710
Modo (X/New) Black II Factory 150	Nowość 389354-54-55	3 320	389154-54-55	2 825
Modo (X/New) Black II Factory 160	Nowość 389364-54-55	3 440	389164-54-55	2 940





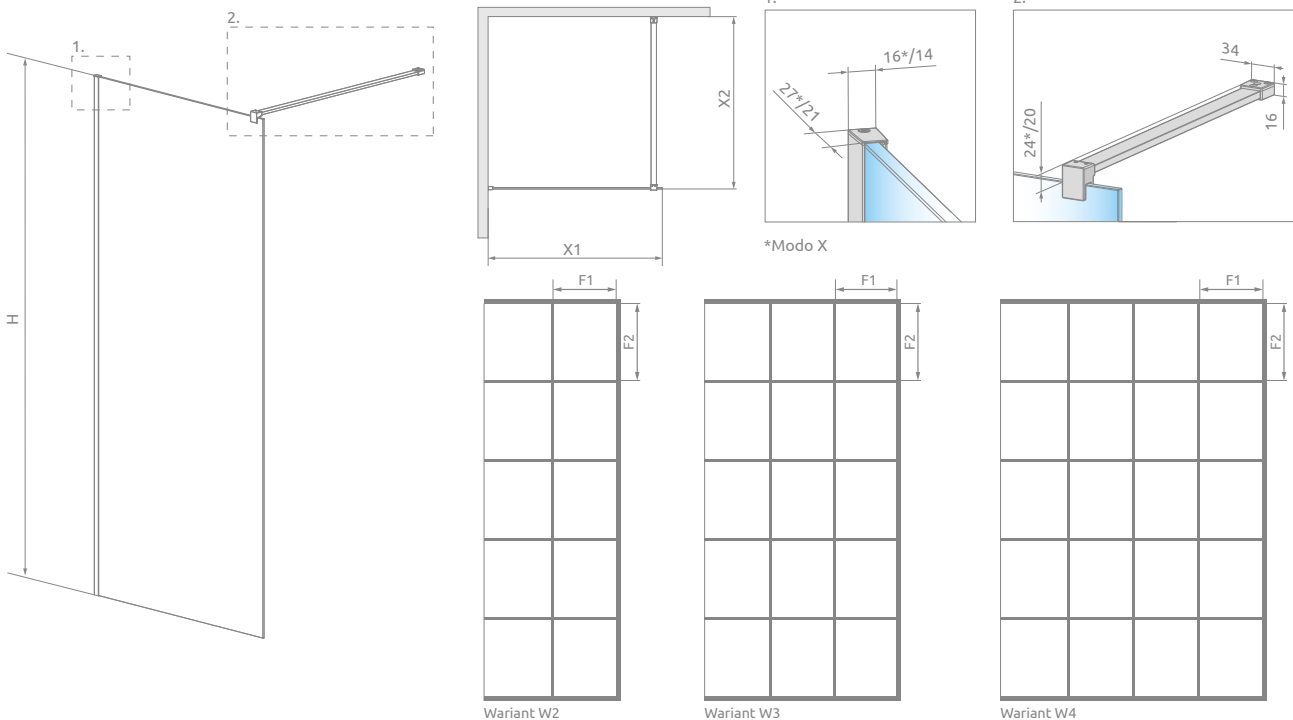



■ Artykuły oznaczone kolorem – czas realizacji zamówienia do 10 dni roboczych.

RYSUNKI TECHNICZNE





Model	X1	X2	H	F1	F2	Wariant
Modo (X/New) Black II Factory 50	485-495	max 1500	2000	215	384	W2
Modo (X/New) Black II Factory 55	535-545	max 1500	2000	240	384	
Modo (X/New) Black II Factory 60	585-595	max 1500	2000	265	384	
Modo (X/New) Black II Factory 65	635-645	max 1500	2000	290	384	
Modo (X/New) Black II Factory 70	685-695	max 1500	2000	315	384	
Modo (X/New) Black II Factory 75	735-745	max 1500	2000	340	384	
Modo (X/New) Black II Factory 80	785-795	max 1500	2000	365	384	
Modo (X/New) Black II Factory 85	835-845	max 1500	2000	390	384	
Modo (X/New) Black II Factory 90	885-895	max 1500	2000	273	384	W3
Modo (X/New) Black II Factory 95	935-945	max 1500	2000	290	384	
Modo (X/New) Black II Factory 100	985-995	max 1500	2000	306	384	
Modo (X/New) Black II Factory 105	1035-1045	max 1500	2000	323	384	
Modo (X/New) Black II Factory 110	1085-1095	max 1500	2000	340	384	
Modo (X/New) Black II Factory 115	1135-1145	max 1500	2000	357	384	
Modo (X/New) Black II Factory 120	1185-1195	max 1500	2000	373	384	W4
Modo (X/New) Black II Factory 125	1235-1245	max 1500	2000	390	384	
Modo (X/New) Black II Factory 130	1285-1295	max 1500	2000	302	384	
Modo (X/New) Black II Factory 140	1385-1395	max 1500	2000	327	384	
Modo (X/New) Black II Factory 150	1485-1495	max 1500	2000	352	384	
Modo (X/New) Black II Factory 160	1585-1595	max 1500	2000	377	384	

OPCJE DODATKOWE

 DOSTĘPNE NA MIARĘ Patrz str. 10	 WARIANTY SZKŁA Patrz str. 16/123	 WSPORNIK DOSUFITOWY Patrz str. 122	 MAKSYMALNA WYSOKOŚĆ Patrz str. 20	 MAKSYMALNA WYSOKOŚĆ Patrz str. 20	 WIESZAK NA RĘCZNIK Patrz str. 19	 BRODZIKI PODPŁYTKOWE Patrz str. 707	 DOSTĘPNE AKCESORIA Patrz str. 703
---	--	--	---	---	--	---	--

Teleskopowy wspornik dosufitowy	Grubość szkła	Wysokość	Kolor	Nr artykułu	Cena brutto
	8 mm	maks. 3000 mm		WD-008-02-54	359

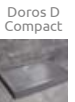
ZALECANE BRODZIKI

Kyntos C	Teos C	Zantos C	Giaros C	Doros Plus C	Doros C	Doros C Compact	Delos C	Delos C z obudową	Argos C	Argos C z obudową	Rodos C Compact	Siros C	Siros C Compact	Giaros D	Doros Plus D	Doros D
																

Modo X III Modo New III

Produkt w wariantach kolorystycznych Black znajduje się na str. 56.

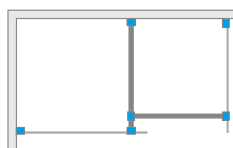

Nowość
Modo X
SZKŁO 10 mm



Modo New
SZKŁO 8 mm



Model dostępny w kolorach profili:



01 Chrom 54 Czarny

Istnieje możliwość dokupienia nieruchomej ścianki bocznej SW.

Modo New III + brodzik podpłytkowy

Składając zamówienie, należy podać 3 nr artykułów: dwóch ścianek Modo New II oraz łącznika wsporników.

Model	Modo X II szkło przejrzyste – 10 mm				Modo New II szkło przejrzyste – 8 mm			
	kolor profili: CHROM Nr artykułu	Cena brutto	kolor profili: CZARNY Nr artykułu	Cena brutto	kolor profili: CHROM Nr artykułu	Cena brutto	kolor profili: CZARNY Nr artykułu	Cena brutto
Modo (X/New) II 50	389254-01-01	1 450	389254-54-01	1 600	389054-01-01	1 100	389054-54-01	1 210
Modo (X/New) II 55	389255-01-01	1 500	389255-54-01	1 650	389055-01-01	1 150	389055-54-01	1 265
Modo (X/New) II 60	389264-01-01	1 500	389264-54-01	1 650	389064-01-01	1 150	389064-54-01	1 265
Modo (X/New) II 65	389265-01-01	1 550	389265-54-01	1 710	389065-01-01	1 200	389065-54-01	1 320
Modo (X/New) II 70	389274-01-01	1 550	389274-54-01	1 710	389074-01-01	1 200	389074-54-01	1 320
Modo (X/New) II 75	389275-01-01	1 600	389275-54-01	1 760	389075-01-01	1 250	389075-54-01	1 375
Modo (X/New) II 80	389284-01-01	1 600	389284-54-01	1 760	389084-01-01	1 250	389084-54-01	1 375
Modo (X/New) II 85	389285-01-01	1 650	389285-54-01	1 820	389085-01-01	1 300	389085-54-01	1 430
Modo (X/New) II 90	389294-01-01	1 650	389294-54-01	1 820	389094-01-01	1 300	389094-54-01	1 430
Modo (X/New) II 95	389295-01-01	1 700	389295-54-01	1 870	389095-01-01	1 350	389095-54-01	1 485
Modo (X/New) II 100	389304-01-01	1 700	389304-54-01	1 870	389104-01-01	1 350	389104-54-01	1 485
Modo (X/New) II 105	389305-01-01	2 000	389305-54-01	2 200	389105-01-01	1 550	389105-54-01	1 705
Modo (X/New) II 110	389314-01-01	2 000	389314-54-01	2 200	389114-01-01	1 550	389114-54-01	1 705
Modo (X/New) II 115	389315-01-01	2 050	389315-54-01	2 260	389115-01-01	1 600	389115-54-01	1 760
Modo (X/New) II 120	389324-01-01	2 050	389324-54-01	2 260	389124-01-01	1 600	389124-54-01	1 760
Modo (X/New) II 125	389325-01-01	2 100	389325-54-01	2 310	389125-01-01	1 650	389125-54-01	1 815
Modo (X/New) II 130	389334-01-01	2 100	389334-54-01	2 310	389134-01-01	1 650	389134-54-01	1 815
Modo (X/New) II 135	389335-01-01	2 150	389335-54-01	2 370	389135-01-01	1 700	389135-54-01	1 870
Modo (X/New) II 140	389344-01-01	2 150	389344-54-01	2 370	389144-01-01	1 700	389144-54-01	1 870
Modo (X/New) II 145	389345-01-01	2 200	389345-54-01	2 420	389145-01-01	1 750	389145-54-01	1 925
Modo (X/New) II 150	389354-01-01	2 200	389354-54-01	2 420	389154-01-01	1 750	389154-54-01	1 925
Modo (X/New) II 155	389355-01-01	2 250	389355-54-01	2 480	389155-01-01	1 800	389155-54-01	1 980
Modo (X/New) II 160	389364-01-01	2 250	389364-54-01	2 480	389164-01-01	1 800	389164-54-01	1 980
Modo (X/New) II 30-100×150-200	389403-01-01	2 050	389403-54-01	2 260	389903-01-01	1 600	389903-54-01	1 760
Modo New II 30-100×200-230	–	–	–	–	389904-01-01	1 800	389904-54-01	1 980
Modo X II 30-100×200-250	389404-01-01	2 750	389404-54-01	3 030	–	–	–	–
Nowość Modo X II 30-100×250-300	389405-01-01	3 300	389405-54-01	3 630	–	–	–	–
Modo New II 100-140×150-200	–	–	–	–	389905-01-01	2 100	389905-54-01	2 310
Modo New II 100-140×200-230	–	–	–	–	389906-01-01	2 200	389906-54-01	2 420
Modo X II 100-160×150-200	389407-01-01	2 650	389407-54-01	2 920	–	–	–	–
Modo X II 100-160×200-250	389408-01-01	3 300	389408-54-01	3 630	–	–	–	–
Nowość Modo X II 100-160×250-300	389409-01-01	4 000	389409-54-01	4 400	–	–	–	–
Modo New II 140-180×150-200	–	–	–	–	389907-01-01	2 300	389907-54-01	2 530
Modo New II 140-180×200-230	–	–	–	–	389908-01-01	2 400	389908-54-01	2 640

ŁĄCZNIK WSPORNIKÓW

Model	kolor łącznika: CHROM Nr artykułu	Cena brutto	kolor łącznika: CZARNY Nr artykułu	Cena brutto
Łącznik wsporników	389000-01	47	389000-54	56

■ Artykuły oznaczone kolorem szarym – czas realizacji zamówienia 5 dni roboczych.

■ Artykuły oznaczone kolorem – czas realizacji 10 dni roboczych. Prosimy o podanie wymiaru produktu.

RYSUNKI TECHNICZNE

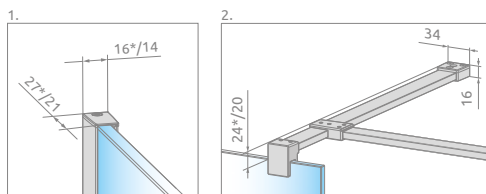
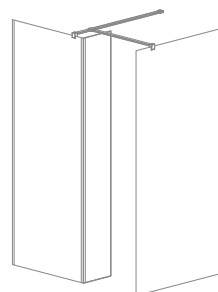
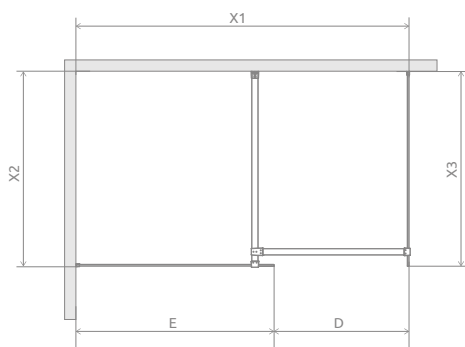

*Modo X

Do kabiny Modo New III istnieje możliwość dokupienia nieruchomej ścianki bocznej o szerokości 300 mm. W takim wypadku przy zamówieniu należy podać dodatkowo numer indeksu ścianki bocznej SW: chrom – **388000-01-01**, cena brutto 550 zł/szt. black – **388000-54-01**, cena brutto 605 zł/szt.

Ścianka 1	X1	X2	E	H
Modo (X/New) II 50	max 2000	max 1500	485-495	2000
Modo (X/New) II 55	max 2050	max 1500	535-545	2000
Modo (X/New) II 60	max 2100	max 1500	585-595	2000
Modo (X/New) II 65	max 2150	max 1500	635-645	2000
Modo (X/New) II 70	max 2200	max 1500	685-695	2000
Modo (X/New) II 75	max 2250	max 1500	735-745	2000
Modo (X/New) II 80	max 2300	max 1500	785-795	2000
Modo (X/New) II 85	max 2350	max 1500	835-845	2000
Modo (X/New) II 90	max 2400	max 1500	885-895	2000
Modo (X/New) II 95	max 2450	max 1500	935-945	2000
Modo (X/New) II 100	max 2500	max 1500	985-995	2000
Modo (X/New) II 105	max 2550	max 1500	1035-1045	2000
Modo (X/New) II 110	max 2600	max 1500	1085-1095	2000
Modo (X/New) II 115	max 2650	max 1500	1135-1145	2000
Modo (X/New) II 120	max 2700	max 1500	1185-1195	2000
Modo (X/New) II 125	max 2750	max 1500	1235-1245	2000
Modo (X/New) II 130	max 2800	max 1500	1285-1295	2000
Modo (X/New) II 135	max 2850	max 1500	1335-1345	2000
Modo (X/New) II 140	max 2900	max 1500	1385-1395	2000
Modo (X/New) II 145	max 2950	max 1500	1435-1445	2000
Modo (X/New) II 150	max 3000	max 1500	1485-1495	2000
Modo (X/New) II 155	max 3050	max 1500	1535-1545	2000
Modo (X/New) II 160	max 3100	max 1500	1585-1595	2000

Ścianka 2	X3	D
Modo (X/New) II 50	485-495	max 1500
Modo (X/New) II 55	535-545	max 1500
Modo (X/New) II 60	585-595	max 1500
Modo (X/New) II 65	635-645	max 1500
Modo (X/New) II 70	685-695	max 1500
Modo (X/New) II 75	735-745	max 1500
Modo (X/New) II 80	785-795	max 1500
Modo (X/New) II 85	835-845	max 1500
Modo (X/New) II 90	885-895	max 1500
Modo (X/New) II 95	935-945	max 1500
Modo (X/New) II 100	985-995	max 1500
Modo (X/New) II 105	1035-1045	max 1500
Modo (X/New) II 110	1085-1095	max 1500
Modo (X/New) II 115	1135-1145	max 1500
Modo (X/New) II 120	1185-1195	max 1500
Modo (X/New) II 125	1235-1245	max 1500
Modo (X/New) II 130	1285-1295	max 1500
Modo (X/New) II 135	1335-1345	max 1500
Modo (X/New) II 140	1385-1395	max 1500
Modo (X/New) II 145	1435-1445	max 1500
Modo (X/New) II 150	1485-1495	max 1500
Modo (X/New) II 155	1535-1545	max 1500
Modo (X/New) II 160	1585-1595	max 1500

OPCJE DODATKOWE

DOSTĘPNE NA MIARĘ Patrz str. 10	WARIANTY SZKŁA Patrz str. 16/123	GRAWER NA SZKLE Patrz str. 30	WSPORNIK DOSUFITOWY Patrz str. 122	WIESZAK NA RĘCZNIK Patrz str. 19	MAKSYMALNA WYSOKOŚĆ Patrz str. 20	MAKSYMALNA WYSOKOŚĆ Patrz str. 20	BRODZIKI PODPŁYTKOWE Patrz str. 707	DOSTĘPNE AKCESORIA Patrz str. 703

Teleskopowy wspornik dosufitowy	Grubość szkła	Wysokość	Kolor	Nr artykułu	Cena brutto
	8 mm	maks. 3000 mm		WD-008-02	299
				WD-008-02-54	359

ZALECANE BRODZIKI

Modo X Black III Frame

Modo New Black III Frame

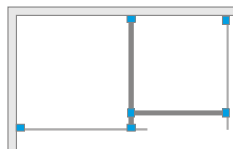

Nowość



Modo New



Model dostępny w kolorach profili:



54 Czarny



Modo New Black III Frame + brodzik pod płytowy

Wzór wykonany trwałą farbą ceramiczną, naniesioną od zewnętrznej strony, która zespała się ze szkłem podczas procesu hartowania.

Składając zamówienie, należy podać 3 nr artykułów: dwóch ścianek Modo New II oraz łącznika wsporników.

Model	Modo X Black II Frame szkło Frame/przejrzyste – 10 mm		Modo New Black II Frame szkło Frame/przejrzyste – 8 mm	
	kolor profili: CZARNY Nr artykułu	Cena brutto	kolor profili: CZARNY Nr artykułu	Cena brutto
Modo (X/New) Black II Frame 50	389254-54-56	1 900	389054-54-56	1 510
Modo (X/New) Black II Frame 55	389255-54-56	1 980	389055-54-56	1 595
Modo (X/New) Black II Frame 60	389264-54-56	2 010	389064-54-56	1 625
Modo (X/New) Black II Frame 65	389265-54-56	2 100	389065-54-56	1 710
Modo (X/New) Black II Frame 70	389274-54-56	2 130	389074-54-56	1 740
Modo (X/New) Black II Frame 75	389275-54-56	2 210	389075-54-56	1 825
Modo (X/New) Black II Frame 80	389284-54-56	2 240	389084-54-56	1 855
Modo (X/New) Black II Frame 85	389285-54-56	2 330	389085-54-56	1 940
Modo (X/New) Black II Frame 90	389294-54-56	2 360	389094-54-56	1 970
Modo (X/New) Black II Frame 95	389295-54-56	2 440	389095-54-56	2 055
Modo (X/New) Black II Frame 100	389304-54-56	2 470	389104-54-56	2 085
Modo (X/New) Black II Frame 105	389305-54-56	2 830	389105-54-56	2 335
Modo (X/New) Black II Frame 110	389314-54-56	2 860	389114-54-56	2 365
Modo (X/New) Black II Frame 115	389315-54-56	2 950	389115-54-56	2 450
Modo (X/New) Black II Frame 120	389324-54-56	2 980	389124-54-56	2 480
Modo (X/New) Black II Frame 125	389325-54-56	3 060	389125-54-56	2 565
Modo (X/New) Black II Frame 130	389334-54-56	3 090	389134-54-56	2 595
Modo (X/New) Black II Frame 140	Nowość 389344-54-56	3 210	389144-54-56	2 710
Modo (X/New) Black II Frame 150	Nowość 389354-54-56	3 320	389154-54-56	2 825
Modo (X/New) Black II Frame 160	Nowość 389364-54-56	3 440	389164-54-56	2 940

ŁĄCZNIK WSPORNIKÓW

Model	Nr artykułu	Cena brutto
Łącznik wsporników	389000-54	56

■ Artykuły oznaczone kolorem – czas realizacji zamówienia do 10 dni roboczych.

RYSUNKI TECHNICZNE

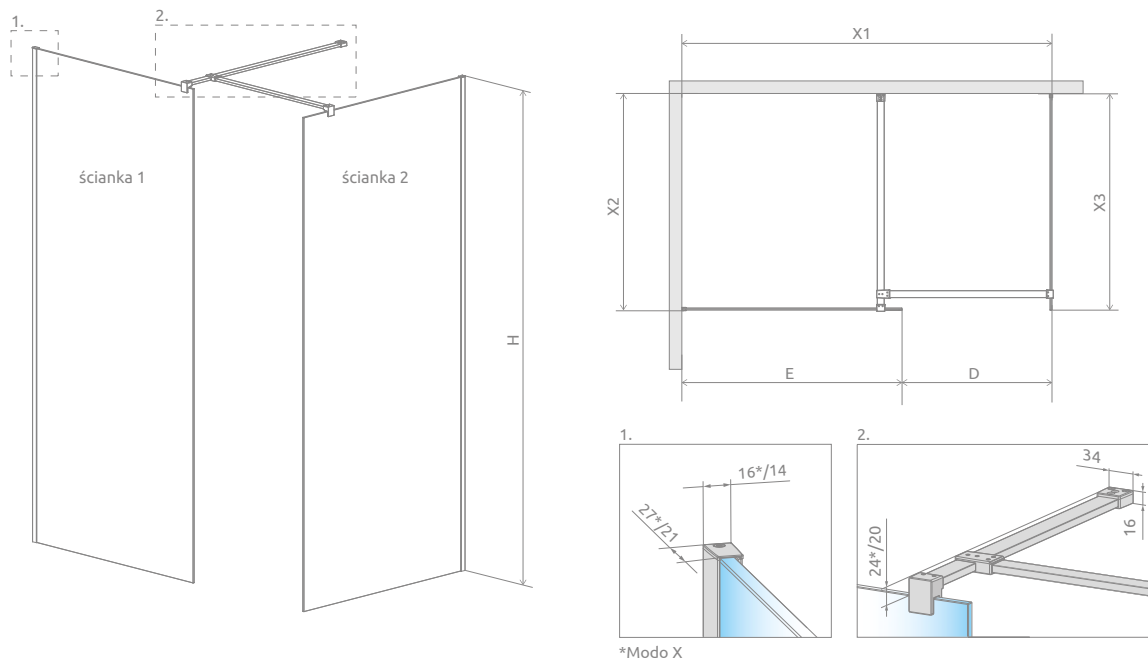

Ścianka 1	X1	X2	E	H	Ścianka 2	X3	D
Modo (X/New) Black II Frame 50	maks.2000	maks.1500	485-495	2000	Modo (X/New) Black II Frame 50	485-495	maks.1500
Modo (X/New) Black II Frame 55	maks.2050	maks.1500	535-545	2000	Modo (X/New) Black II Frame 55	535-545	maks.1500
Modo (X/New) Black II Frame 60	maks.2100	maks.1500	585-595	2000	Modo (X/New) Black II Frame 60	585-595	maks.1500
Modo (X/New) Black II Frame 65	maks.2150	maks.1500	635-645	2000	Modo (X/New) Black II Frame 65	635-645	maks.1500
Modo (X/New) Black II Frame 70	maks.2200	maks.1500	685-695	2000	Modo (X/New) Black II Frame 70	685-695	maks.1500
Modo (X/New) Black II Frame 75	maks.2250	maks.1500	735-745	2000	Modo (X/New) Black II Frame 75	735-745	maks.1500
Modo (X/New) Black II Frame 80	maks.2300	maks.1500	785-795	2000	Modo (X/New) Black II Frame 80	785-795	maks.1500
Modo (X/New) Black II Frame 85	maks.2350	maks.1500	835-845	2000	Modo (X/New) Black II Frame 85	835-845	maks.1500
Modo (X/New) Black II Frame 90	maks.2400	maks.1500	885-895	2000	Modo (X/New) Black II Frame 90	885-895	maks.1500
Modo (X/New) Black II Frame 95	maks.2450	maks.1500	935-945	2000	Modo (X/New) Black II Frame 95	935-945	maks.1500
Modo (X/New) Black II Frame 100	maks.2500	maks.1500	985-995	2000	Modo (X/New) Black II Frame 100	985-995	maks.1500
Modo (X/New) Black II Frame 105	maks.2550	maks.1500	1035-1045	2000	Modo (X/New) Black II Frame 105	1035-1045	maks.1500
Modo (X/New) Black II Frame 110	maks.2600	maks.1500	1085-1095	2000	Modo (X/New) Black II Frame 110	1085-1095	maks.1500
Modo (X/New) Black II Frame 115	maks.2650	maks.1500	1135-1145	2000	Modo (X/New) Black II Frame 115	1135-1145	maks.1500
Modo (X/New) Black II Frame 120	maks.2700	maks.1500	1185-1195	2000	Modo (X/New) Black II Frame 120	1185-1195	maks.1500
Modo (X/New) Black II Frame 125	maks.2750	maks.1500	1235-1245	2000	Modo (X/New) Black II Frame 125	1235-1245	maks.1500
Modo (X/New) Black II Frame 130	maks.2800	maks.1500	1285-1295	2000	Modo (X/New) Black II Frame 130	1285-1295	maks.1500
Modo (X/New) Black II Frame 140	maks.2900	maks.1500	1385-1395	2000	Modo (X/New) Black II Frame 140	1385-1395	maks.1500
Modo (X/New) Black II Frame 150	maks.3000	maks.1500	1485-1495	2000	Modo (X/New) Black II Frame 150	1485-1495	maks.1500
Modo (X/New) Black II Frame 160	maks.3100	maks.1500	1585-1595	2000	Modo (X/New) Black II Frame 160	1585-1595	maks.1500

OPCJE DODATKOWE

DOSTĘPNE NA MIARĘ Patrz str. 10	WARIANTY SZKŁA Patrz str. 16/123	WSPORNIK DOSUFITOWY Patrz str. 122	WIESZAK NA RĘCZNIK Patrz str. 19	MAKSYMALNA WYSOKOŚĆ Patrz str. 20	MAKSYMALNA WYSOKOŚĆ Patrz str. 20	BRODZIKI PODPŁYTKOWE Patrz str. 707	DOSTĘPNE AKCESORIA Patrz str. 703

Teleskopowy wspornik dosufitowy	Grubość szkła	Wysokość	Kolor	Nr artykułu	Cena brutto
	8 mm	maks. 3000 mm		WD-008-02-54	359

ZALECANE BRODZIKI

Giaros D	Doros Plus D	Doros D	Doros D Compact	Argos D	Argos D z obudową	Laros D Compact	Kyntos F	Teos F
Zantos F	Doros Plus F	Doros F	Doros F Compact	Podpłytkowe z odpływem liniowym	Podpłytkowe z kratką odpływową	Podpłytkowe odpływ liniowy		

Modo X
Black III Factory
Modo New
Black III Factory

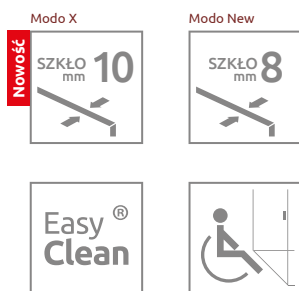
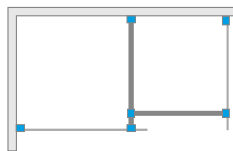

Model dostępny
w kolorach profili:



54 Czarny



Modo New Black III Factory + Giaros D

Wzór wykonany trwałą farbą ceramiczną, naniesioną od zewnętrznej strony, która zespała się ze szkłem podczas procesu hartowania.

Składając zamówienie, należy podać 3 nr artykułów: dwóch ścianek Modo New II oraz łącznika wsporników.

Model	Modo X Black II Factory szkło Factory/przejrzyste – 10 mm		Modo New Black II Factory szkło Factory/przejrzyste – 8 mm	
	kolor profili: CZARNY Nr artykułu	Cena brutto	kolor profili: CZARNY Nr artykułu	Cena brutto
Modo (X/New) Black II Factory 50	389254-54-55	1 900	389054-54-55	1 510
Modo (X/New) Black II Factory 55	389255-54-55	1 980	389055-54-55	1 595
Modo (X/New) Black II Factory 60	389264-54-55	2 010	389064-54-55	1 625
Modo (X/New) Black II Factory 65	389265-54-55	2 100	389065-54-55	1 710
Modo (X/New) Black II Factory 70	389274-54-55	2 130	389074-54-55	1 740
Modo (X/New) Black II Factory 75	389275-54-55	2 210	389075-54-55	1 825
Modo (X/New) Black II Factory 80	389284-54-55	2 240	389084-54-55	1 855
Modo (X/New) Black II Factory 85	389285-54-55	2 330	389085-54-55	1 940
Modo (X/New) Black II Factory 90	389294-54-55	2 360	389094-54-55	1 970
Modo (X/New) Black II Factory 95	389295-54-55	2 440	389095-54-55	2 055
Modo (X/New) Black II Factory 100	389304-54-55	2 470	389104-54-55	2 085
Modo (X/New) Black II Factory 105	389305-54-55	2 830	389105-54-55	2 335
Modo (X/New) Black II Factory 110	389314-54-55	2 860	389114-54-55	2 365
Modo (X/New) Black II Factory 115	389315-54-55	2 950	389115-54-55	2 450
Modo (X/New) Black II Factory 120	389324-54-55	2 980	389124-54-55	2 480
Modo (X/New) Black II Factory 125	389325-54-55	3 060	389125-54-55	2 565
Modo (X/New) Black II Factory 130	389334-54-55	3 090	389134-54-55	2 595
Modo (X/New) Black II Factory 140	Nowość 389344-54-55	3 210	389144-54-55	2 710
Modo (X/New) Black II Factory 150	Nowość 389354-54-55	3 320	389154-54-55	2 825
Modo (X/New) Black II Factory 160	Nowość 389364-54-55	3 440	389164-54-55	2 940

ŁĄCZNIK WSPORNIKÓW

Model	Nr artykułu	Cena brutto
Łącznik wsporników	389000-54	56

■ Artykuły oznaczone kolorem – czas realizacji zamówienia do 10 dni roboczych.

RYSUNKI TECHNICZNE

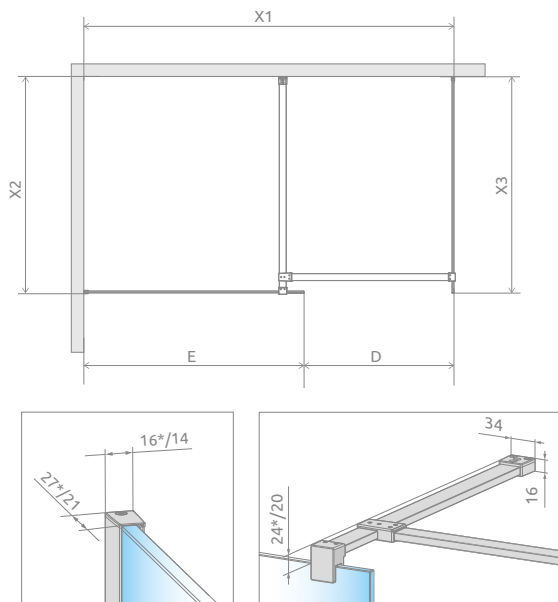
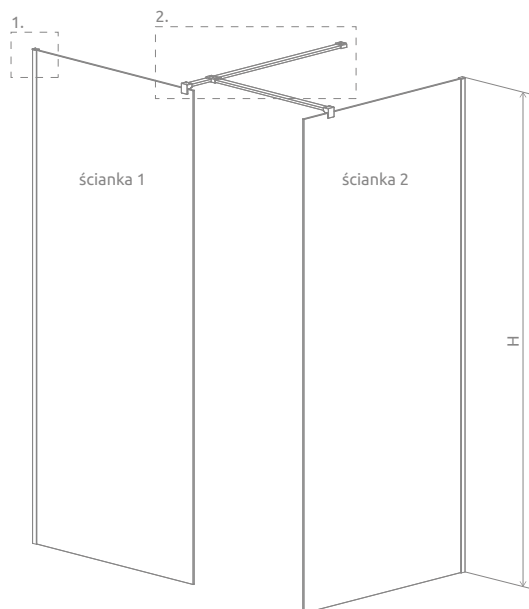

*Modo X

Ścianka 1	X1	X2	E	H	F1	F2	Wariant
Modo (X/New) Black II Factory 50	maks.2000	maks.1500	485-495	2000	215	384	W2
Modo (X/New) Black II Factory 55	maks.2050	maks.1500	535-545	2000	240	384	
Modo (X/New) Black II Factory 60	maks.2100	maks.1500	585-595	2000	265	384	
Modo (X/New) Black II Factory 65	maks.2150	maks.1500	635-645	2000	290	384	
Modo (X/New) Black II Factory 70	maks.2200	maks.1500	685-695	2000	315	384	
Modo (X/New) Black II Factory 75	maks.2250	maks.1500	735-745	2000	340	384	
Modo (X/New) Black II Factory 80	maks.2300	maks.1500	785-795	2000	365	384	
Modo (X/New) Black II Factory 85	maks.2350	maks.1500	835-845	2000	390	384	
Modo (X/New) Black II Factory 90	maks.2400	maks.1500	885-895	2000	273	384	
Modo (X/New) Black II Factory 95	maks.2450	maks.1500	935-945	2000	290	384	
Modo (X/New) Black II Factory 100	maks.2500	maks.1500	985-995	2000	306	384	
Modo (X/New) Black II Factory 105	maks.2550	maks.1500	1035-1045	2000	323	384	
Modo (X/New) Black II Factory 110	maks.2600	maks.1500	1085-1095	2000	340	384	
Modo (X/New) Black II Factory 115	maks.2650	maks.1500	1135-1145	2000	357	384	
Modo (X/New) Black II Factory 120	maks.2700	maks.1500	1185-1195	2000	373	384	
Modo (X/New) Black II Factory 125	maks.2750	maks.1500	1235-1245	2000	390	384	
Modo (X/New) Black II Factory 130	maks.2800	maks.1500	1285-1295	2000	302	384	
Modo (X/New) Black II Factory 140	maks.2900	maks.1500	1385-1395	2000	327	384	
Modo (X/New) Black II Factory 150	maks.3000	maks.1500	1485-1495	2000	352	384	
Modo (X/New) Black II Factory 160	maks.3100	maks.1500	1585-1595	2000	377	384	

Ścianka 2	X3	D	F1	F2	Wariant
Modo (X/New) Black II Factory 50	485-495	maks.1500	215	384	W2
Modo (X/New) Black II Factory 55	535-545	maks.1500	240	384	
Modo (X/New) Black II Factory 60	585-595	maks.1500	265	384	
Modo (X/New) Black II Factory 65	635-645	maks.1500	290	384	
Modo (X/New) Black II Factory 70	685-695	maks.1500	315	384	
Modo (X/New) Black II Factory 75	735-745	maks.1500	340	384	
Modo (X/New) Black II Factory 80	785-795	maks.1500	365	384	
Modo (X/New) Black II Factory 85	835-845	maks.1500	390	384	
Modo (X/New) Black II Factory 90	885-895	maks.1500	273	384	
Modo (X/New) Black II Factory 95	935-945	maks.1500	290	384	
Modo (X/New) Black II Factory 100	985-995	maks.1500	306	384	
Modo (X/New) Black II Factory 105	1035-1045	maks.1500	323	384	
Modo (X/New) Black II Factory 110	1085-1095	maks.1500	340	384	
Modo (X/New) Black II Factory 115	1135-1145	maks.1500	357	384	
Modo (X/New) Black II Factory 120	1185-1195	maks.1500	373	384	
Modo (X/New) Black II Factory 125	1235-1245	maks.1500	390	384	
Modo (X/New) Black II Factory 130	1285-1295	maks.1500	302	384	
Modo (X/New) Black II Factory 140	1385-1395	maks.1500	327	384	
Modo (X/New) Black II Factory 150	1485-1495	maks.1500	352	384	
Modo (X/New) Black II Factory 160	1585-1595	maks.1500	377	384	

Teleskopowy wspornik dosufitowy	Grubość szkła	Wysokość	Kolor	Nr artykułu	Cena brutto
	8 mm	maks. 3000 mm		WD-008-02-54	359

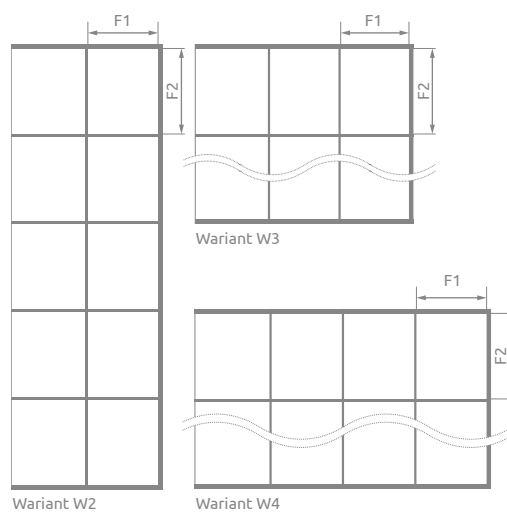

Wariant W2

Wariant W4

OPCJE DODATKOWE

DOSTĘPNE NA MIARĘ Patrz str. 10	WARIANTY SZKŁA Patrz str. 16/123	WSPORNIK DOSUFITOWY Patrz str. 122	WIESZAK NA RĘCZNIK Patrz str. 19
MAKSYMALNA WYSOKOŚĆ Patrz str. 20	MAKSYMALNA WYSOKOŚĆ Patrz str. 20	BRODZIKI PODPŁYTKOWE Patrz str. 707	DOSTĘPNE AKCESORIA Patrz str. 703

ZALECANE BRODZIKI



Modo New IV

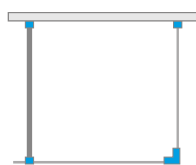

Produkt w wariacie kolorystycznym Black znajduje się na str. 57.

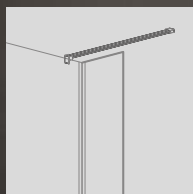

Istnieje możliwość dokupienia nieruchomej ścianki bocznej SW



Modo New IV+ Kyntos F

Model dostępny w kolorach profili:



01 Chrom 54 Czarny

Składając zamówienie, należy podać 2 numery artykułów: frontu i ścianki.

FRONT

Model	SZKŁO PRZEJRZYSTE			
	kolor profili: CHROM Nr artykułu	Cena brutto	kolor profili: CZARNY Nr artykułu	Cena brutto
Modo New IV 80	389584-01-01	1 100	389584-54-01	1 210
Modo New IV 90	389594-01-01	1 150	389594-54-01	1 270
Modo New IV 100	389604-01-01	1 200	389604-54-01	1 320
Modo New IV 110	389614-01-01	1 450	389614-54-01	1 600
Modo New IV 120	389624-01-01	1 500	389624-54-01	1 650
Modo New IV 130	389634-01-01	1 550	389634-54-01	1 710
Modo New IV 140	389644-01-01	1 600	389644-54-01	1 760

ŚCIANKA

Model	SZKŁO PRZEJRZYSTE			
	kolor profili: CHROM Nr artykułu	Cena brutto	kolor profili: CZARNY Nr artykułu	Cena brutto
Modo New II 70	389074-01-01	1 200	389074-54-01	1 320
Modo New II 75	389075-01-01	1 250	389075-54-01	1 375
Modo New II 80	389084-01-01	1 250	389084-54-01	1 375
Modo New II 85	389085-01-01	1 300	389085-54-01	1 430
Modo New II 90	389094-01-01	1 300	389094-54-01	1 430
Modo New II 95	389095-01-01	1 350	389095-54-01	1 485
Modo New II 100	389104-01-01	1 350	389104-54-01	1 485

■ Artykuły oznaczone kolorem szarym – czas realizacji zamówienia 5 dni roboczych.

RYUNKI TECHNICZNE

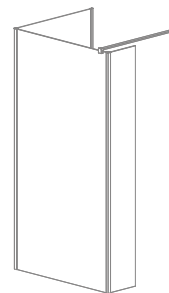
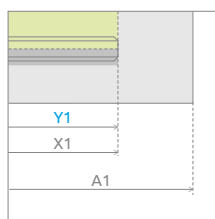
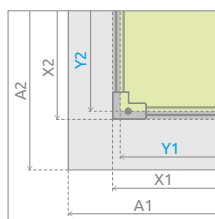
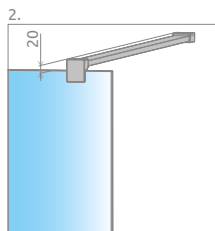
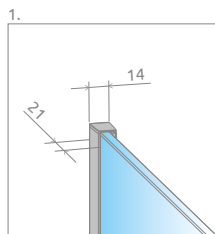
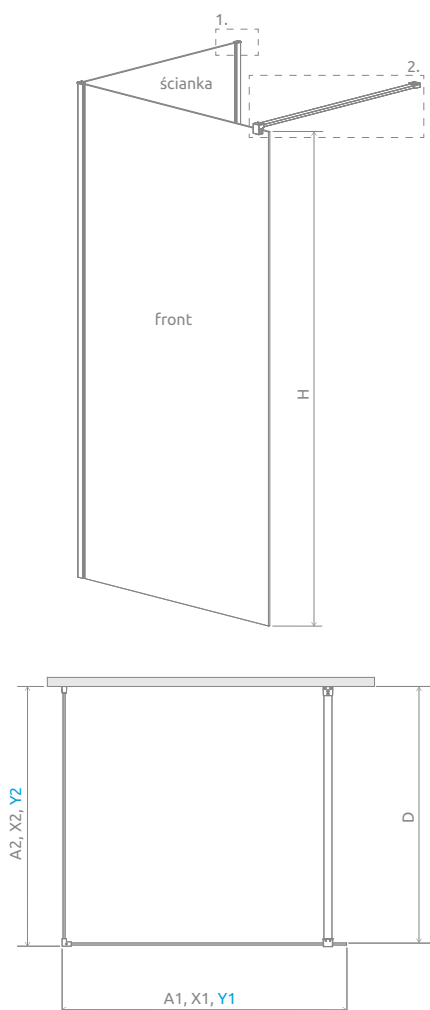

Do kabiny Modo New IV istnieje możliwość dokupienia nieruchomej ścianki bocznej o szerokości 300 mm. W takim wypadku przy zamówieniu należy podać dodatkowo numer indeksu ścianki bocznej SW: chrom – **388000-01-01**, cena brutto 550 zł/szt. black – **388000-54-01**, cena brutto 605 zł/szt.

Front	A1	X1	Y1	H
80	800	773	767	2000
90	900	873	867	2000
100	1000	973	967	2000
110	1100	1073	1067	2000
120	1200	1173	1167	2000
130	1300	1273	1267	2000
140	1400	1373	1367	2000

Ścianka	A2	X2	Y2	D
70	700	688-698	682-692	678-688
75	750	738-748	732-742	728-738
80	800	788-798	782-792	778-788
85	850	838-848	832-842	828-838
90	900	888-898	882-892	878-888
95	950	938-948	932-942	928-938
100	1000	988-998	982-992	978-988

OPCJE DODATKOWE

DOSTĘPNE NA MIARĘ Patrz str. 10	WARIANTY SZKŁA Patrz str. 16/123	GRAWER NA SZKLE Patrz str. 30	WSPORNIK DOSUFITOWY Patrz str. 122	WIESZAK NA RĘCZNIK Patrz str. 19	MAKSYMALNA WYSOKOŚĆ Patrz str. 20	BRODZIKI PODPŁYTKOWE Patrz str. 707	DOSTĘPNE AKCESORIA Patrz str. 703

Teleskopowy wspornik dosufitowy	Grubość szkła	Wysokość	Kolor	Nr artykułu	Cena brutto
	8 mm	maks. 3000 mm		WD-008-02	299
				WD-008-02-54	359

ZALECANE BRODZIKI

Kyntos C	Teos C	Zantos C	Giaros C	Doros Plus C	Doros C	Doros C Compact	Delos C	Delos C z obudową	Argos C	Argos C z obudową	Rodos C Compact	Siros C	Siros C Compact	Giaros D	Doros Plus D	Doros D
Doros D Compact	Argos D	Argos D z obudową	Delos D	Delos D z obudową	Laros D Compact	Kyntos F	Teos F	Zantos F	Doros Plus F	Doros F	Doros F Compact	Podpłytkowe z odpływem liniowym	Podpłytkowe z kratką odpływową	Podpłytkowy odpływ liniowy		

Euphoria Walk-in I

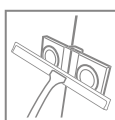
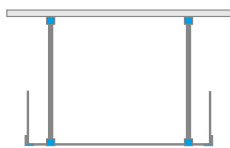

Euphoria Walk-in I + brodzik pod płytkowy

Model dostępny w kolorach profili:



01 Chrom

Składając zamówienie, należy podać 3 numery artykułów: front W4 oraz ścianek bocznych SW.

FRONT W4

Model	Wymiar nominalny (X1)	Wymiar do osi szyby (Y1)	Wysokość (H)	SZKŁO PRZEJRZYSTE	
				Nr artykułu	Cena brutto
Walk-in I W4 120	1173	1147	2000	383144-01-01	1 180
Walk-in I W4 130	1273	1247	2000	383145-01-01	1 260
Walk-in I W4 140	1373	1347	2000	383146-01-01	1 340

ŚCIANKA BOCZNA SW

(w opakowaniu znajduje się 1 ścianka boczna, składając zamówienie należy zamówić 2 ścianki boczne)

Model	Szerokość (C)	Wysokość (H)	SZKŁO PRZEJRZYSTE	
			Nr artykułu	Cena brutto
SW	300	2000	383160-01-01	1 000

■ Artykuły oznaczone kolorem szarym – czas realizacji zamówienia 5 dni roboczych.
Dopłata za opcję **Chrome+** wynosi 340 zł brutto do ceny kabiny.

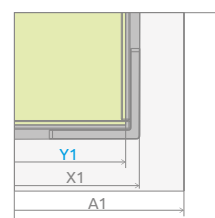
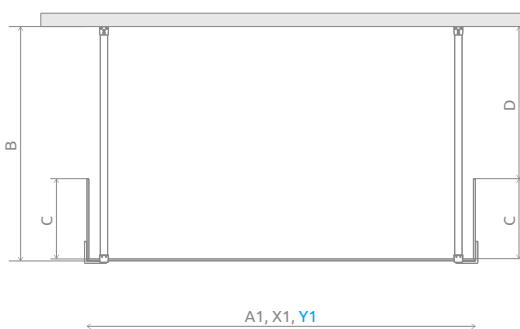
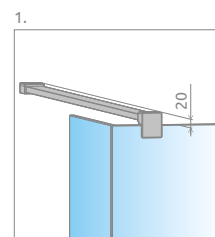
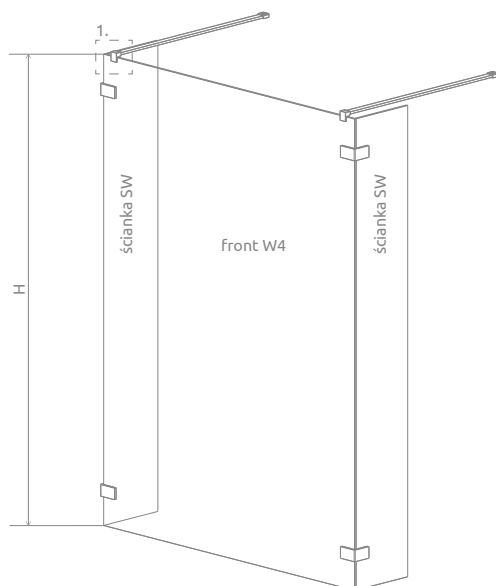

Front W4	A1	X1	Y1	B	H
W4 120	1200	1173	1147	maks. 1500	2000
W4 130	1300	1273	1247	maks. 1500	2000
W4 140	1400	1373	1347	maks. 1500	2000

Ścianka SW	C	D
SW	300	maks. 1190

OPCJE DODATKOWE

DOSTĘPNE NA MIARĘ Patrz str. 10	WARIANTY SZKŁA Patrz str. 16/126	GRAWER NA SZKŁO Patrz str. 30	PROFILE CHROME+ Patrz str. 17	WSPORNIK DOSUFITOWY Patrz str. 122	WIEŠZAK NA RĘCZNIK Patrz str. 19	MAKSYMALNA WYSOKOŚĆ Patrz str. 20	BRODZIKI PODPŁYTKOWE Patrz str. 707	DOSTĘPNE AKCESORIA Patrz str. 703

Teleskopowy wspornik dosufitowy	Grubość szkła	Wysokość	Nr artykułu	Cena brutto
	8 mm	maks. 3000 mm	WD-008-02	299

ZALECANE BRODZIKI

Giaros D	Doros Plus D	Doros D	Doros D Compact	Argos D	Argos D z obudową	Laros D Compact
Podpłytkowe z odpływem liniowym	Podpłytkowe z kratką odpływową	Podpłytkowy odpływ liniowy				

Euphoria Walk-in II

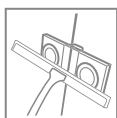
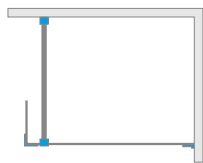

Euphoria Walk-in II + brodzik podpłytkowy

Model dostępny w kolorach profili:



01 Chrom

Składając zamówienie, należy podać 2 numery artykułów: frontu W3 oraz ścianki bocznej SW. Kabina jest uniwersalna, można zamontować ją zarówno jako wersję lewą, jak i prawą.

FRONT W3

Model	Wymiar nominalny (X1)	Wymiar do osi szyby (Y1)	Wysokość (H)	SZKŁO PRZEJRZYSTE	
				Nr artykułu	Cena brutto
Walk-in W3 80	786-796	773-783	2000	383130-01-01	1 150
Walk-in W3 90	886-896	873-883	2000	383131-01-01	1 200
Walk-in W3 100	986-996	973-983	2000	383132-01-01	1 250
Walk-in W3 110	1086-1096	1073-1083	2000	383133-01-01	1 600
Walk-in W3 120	1186-1196	1173-1183	2000	383134-01-01	1 680
Walk-in W3 130	1286-1296	1273-1283	2000	383135-01-01	1 760
Walk-in W3 140	1386-1396	1373-1383	2000	383136-01-01	1 840

ŚCIANKA BOCZNA SW

Model	Szerokość (C)	Wysokość (H)	SZKŁO PRZEJRZYSTE	
			Nr artykułu	Cena brutto
SW	300	2000	383160-01-01	1 000

■ Artykuły oznaczone kolorem szarym – czas realizacji zamówienia 5 dni roboczych. Doplata za opcję **Chrome+** wynosi 300 zł brutto do ceny kabiny.

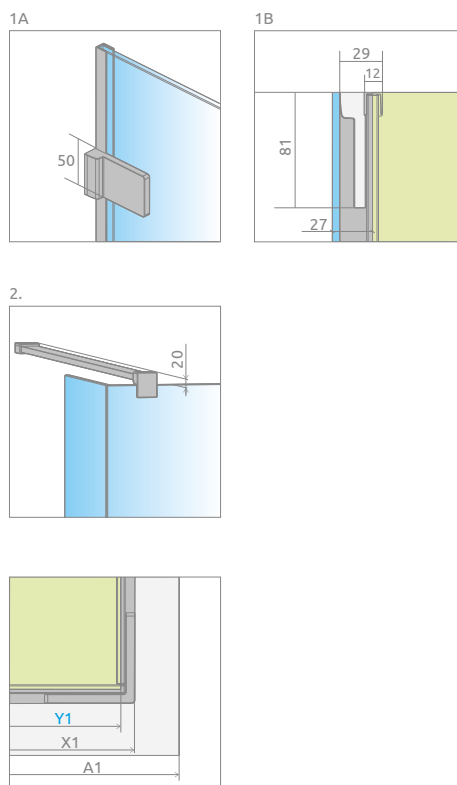
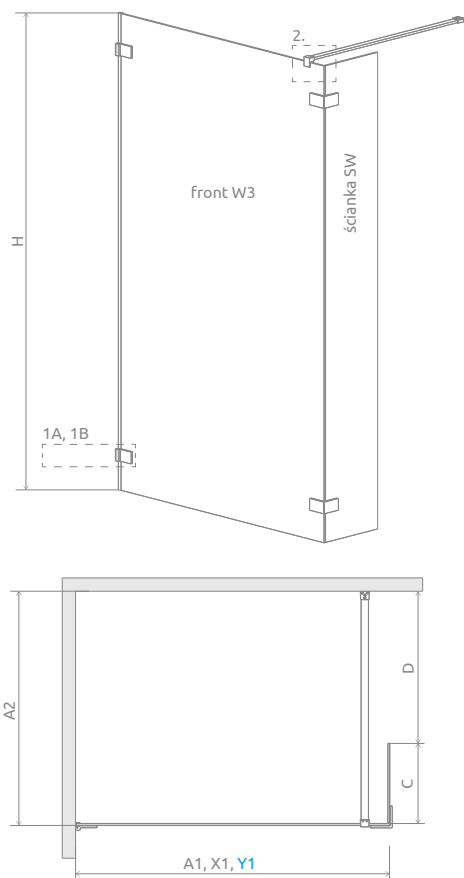

Front W3	A1	A2	X1	Y1	H
W3 80	800	maks. 1500	786-796	773-783	2000
W3 90	900	maks. 1500	886-896	873-883	2000
W3 100	1000	maks. 1500	986-996	973-983	2000
W3 110	1100	maks. 1500	1086-1096	1073-1083	2000
W3 120	1200	maks. 1500	1186-1196	1173-1183	2000
W3 130	1300	maks. 1500	1286-1296	1273-1283	2000
W3 140	1400	maks. 1500	1386-1396	1373-1383	2000

Ścianka SW	C	D
SW	300	maks. 1190

OPCJE DODATKOWE

			Chrome+ OPCJA						
DOSTĘPNE NA MIARĘ Patrz str. 10	WARIANTY SZKŁA Patrz str. 16/126	GRAWER NA SZKLE Patrz str. 30	PROFILE CHROME+ Patrz str. 17	KLAMRY WEWNĘTRZNE Patrz str. 20	WSPORNIK DOSUFITOWY Patrz str. 122	WIESZAK NA RĘCZNIK Patrz str. 19	MAKSYMALNA WYSOKOŚĆ Patrz str. 20	BRODZIKI PODPŁYTKOWE Patrz str. 707	DOSTĘPNE AKCESORIA Patrz str. 703

Teleskopowy wspornik dosufitowy	Grubość szkła	Wysokość	Nr artykułu	Cena brutto
	8 mm	maks. 3000 mm	WD-008-02	299

ZALECANE BRODZIKI

Kyntos C	Teos C	Zantos C	Giaros C	Doros Plus C	Doros C	Doros C Compact	Delos C	Delos C z obudową	Argos C	Argos C z obudową	Rodos C Compact	Siros C	Siros C Compact	Giaros D	Doros Plus D

Euphoria Walk-in III

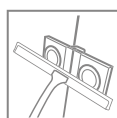
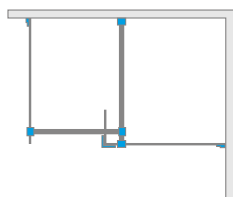

Model dostępny w kolorach profili:



01 Chrom



Euphoria Walk-in III + brodzik podpłytkowy

Składając zamówienie, należy podać 3 numery artykułów: frontu W3, ściany bocznej W2 oraz ścianki bocznej SW. Kabina jest uniwersalna, można zamontować ją zarówno jako wersję lewą, jak i prawą. Zalecamy montaż bezpośrednio na podłodze.

FRONT W3

Model	Wymiar (E)	Wysokość (H)	SZKŁO PRZEJRZYSTE	
			Nr artykułu	Cena brutto
Walk-in W3 80	780-790	2000	383130-01-01	1 150
Walk-in W3 90	880-890	2000	383131-01-01	1 200
Walk-in W3 100	980-990	2000	383132-01-01	1 250
Walk-in W3 110	1080-1090	2000	383133-01-01	1 600
Walk-in W3 120	1180-1190	2000	383134-01-01	1 680
Walk-in W3 130	1280-1290	2000	383135-01-01	1 760
Walk-in W3 140	1380-1390	2000	383136-01-01	1 840

ŚCIANKA BOCZNA W2

Model	Wymiar nominalny (Y3)	Wysokość (H)	SZKŁO PRZEJRZYSTE	
			Nr artykułu	Cena brutto
W2 80	764-774	2000	383120-01-01	1 220
W2 90	864-874	2000	383121-01-01	1 300
W2 100	964-974	2000	383122-01-01	1 380

ŚCIANKA BOCZNA SW

Model	Szerokość (C)	Wysokość (H)	SZKŁO PRZEJRZYSTE	
			Nr artykułu	Cena brutto
SW	300	2000	383160-01-01	1 000

■ Artykuły oznaczone kolorem szarym – czas realizacji zamówienia 5 dni roboczych. Dopłata za opcję **Chrome+** wynosi 600 zł brutto do ceny kabiny.

RYСУNKI TECHNICZNE

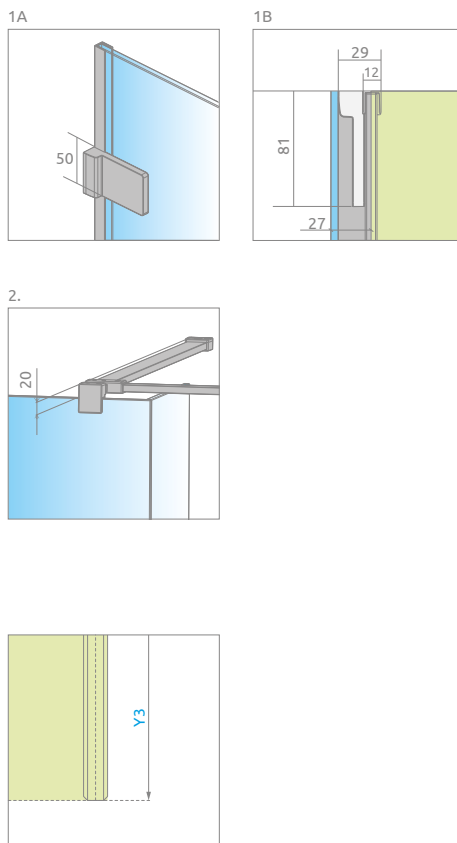
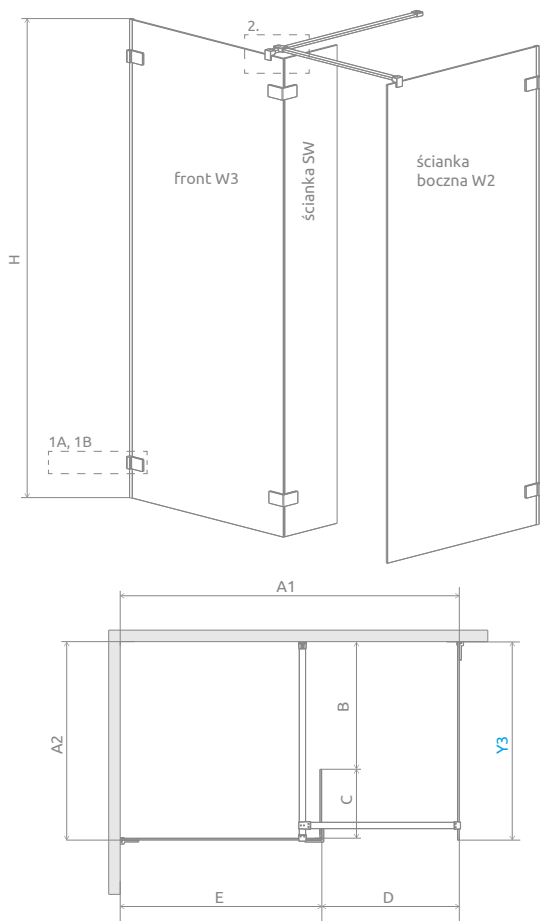

Front W3	A1	A2	D	E	H
W3 80	maks. 2265	maks. 1500	maks. 1480	780-790	2000
W3 90	maks. 2365	maks. 1500	maks. 1480	880-890	2000
W3 100	maks. 2465	maks. 1500	maks. 1480	980-990	2000
W3 110	maks. 2565	maks. 1500	maks. 1480	1080-1090	2000
W3 120	maks. 2665	maks. 1500	maks. 1480	1180-1190	2000
W3 130	maks. 2765	maks. 1500	maks. 1480	1280-1290	2000
W3 140	maks. 2865	maks. 1500	maks. 1480	1380-1390	2000

Ścianka W2	Y3
W2 80	764-774
W2 90	864-874
W2 100	964-974

Ścianka SW	B	C
SW	maks. 1190	300

OPCJE DODATKOWE

DOSTĘPNE NA MIARĘ Patrz str. 10	WARIANTY SZKŁA Patrz str. 16/126	GRAWER NA SZKLE Patrz str. 30	PROFILE CHROME+ Patrz str. 17	KLAMRY WEWNĘTRZNE Patrz str. 20	WSPORNIK DOSUFITOWY Patrz str. 122	WIESZAK NA RĘCZNIK Patrz str. 19	MAKSYMALNA WYSOKOŚĆ Patrz str. 20	BRODZIKI PODPŁYTKOWE Patrz str. 707	DOSTĘPNE AKCESORIA Patrz str. 703

Teleskopowy wspornik dosufitowy	Grubość szkła	Wysokość	Nr artykułu	Cena brutto
	8 mm	maks. 3000 mm	WD-008-02	299

ZALECANE BRODZIKI

Podpłytkowe z odpływem liniowym	Podpłytkowe z kratką odpływową	Podpłytkowy odpływ liniowy

Euphoria Walk-in IV

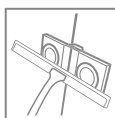

Model dostępny w kolorach profili:



01 Chrom



Euphoria Walk-in IV + brodzik podpłytkowy

Składając zamówienie, należy podać 3 numery artykułów: frontu W4, ściany bocznej W5 oraz ścianki bocznej SW. Kabina jest uniwersalna, można zamontować ją zarówno jako wersję lewą, jak i prawą.

FRONT W4

Model	Wymiar nominalny (X1)	Wymiar do osi szyby (Y1)	Wysokość (H)	SZKŁO PRZEJRZyste	
				Nr artykułu	Cena brutto
Walk-in W4 80	773	747	2000	383140-01-01	800
Walk-in W4 90	873	847	2000	383141-01-01	870
Walk-in W4 100	973	947	2000	383142-01-01	940
Walk-in W4 110	1073	1047	2000	383143-01-01	1 100
Walk-in W4 120	1173	1147	2000	383144-01-01	1 180
Walk-in W4 130	1273	1247	2000	383145-01-01	1 260
Walk-in W4 140	1373	1347	2000	383146-01-01	1 340

ŚCIANKA BOCZNA W5

Model	Wymiar nominalny (X2)	Wymiar do osi szyby (Y2)	Wysokość (H)	SZKŁO PRZEJRZyste	
				Nr artykułu	Cena brutto
W5 80	786-796	773-783	2000	383150-01-01	1 600
W5 90	886-896	873-883	2000	383151-01-01	1 650
W5 100	986-996	973-983	2000	383152-01-01	1 700

ŚCIANKA BOCZNA SW

Model	Szerokość (C)	Wysokość (H)	SZKŁO PRZEJRZyste	
			Nr artykułu	Cena brutto
SW	300	2000	383160-01-01	1 000

■ Artykuły oznaczone kolorem szarym – czas realizacji zamówienia 5 dni roboczych. Dopłata za opcję **Chrome+** wynosi 300 zł brutto do ceny kabiny.

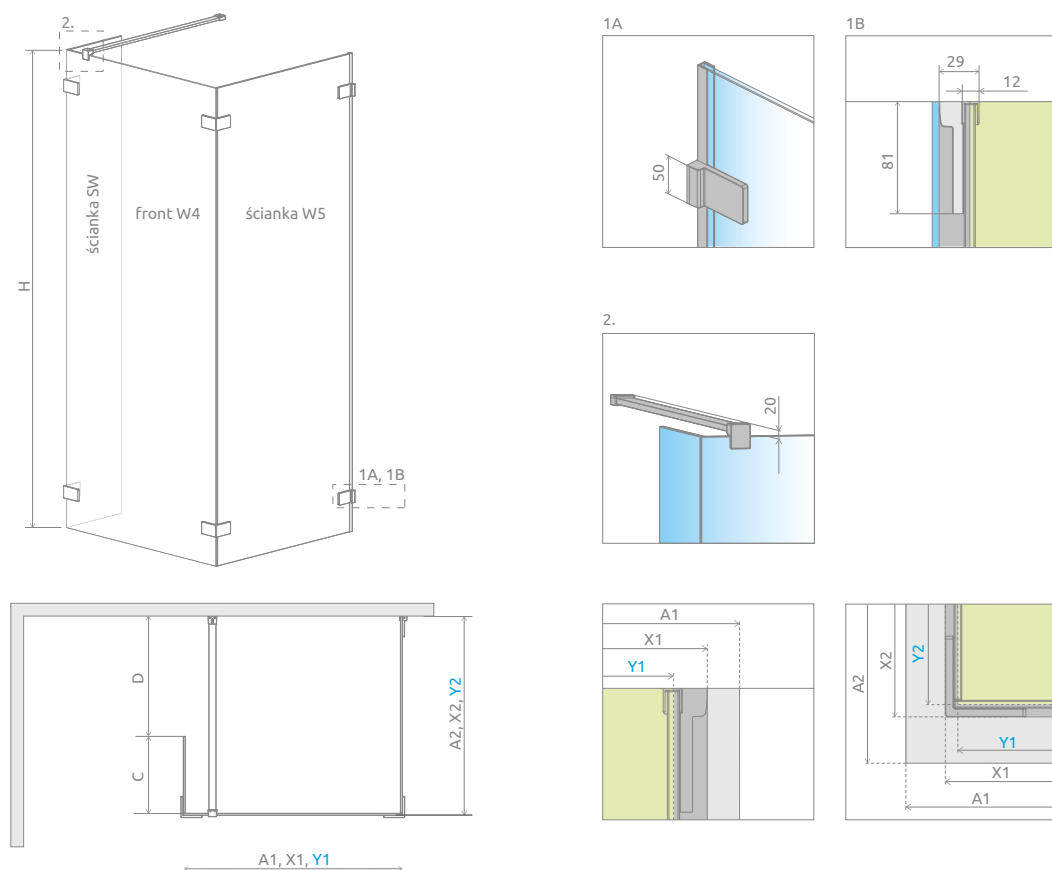

Front W4	A1	X1	Y1	H
W4 80	800	773	747	2000
W4 90	900	873	847	2000
W4 100	1000	973	947	2000
W4 110	1100	1073	1047	2000
W4 120	1200	1173	1147	2000
W4 130	1300	1273	1247	2000
W4 140	1400	1373	1347	2000

Ścianka W5	A2	X2	Y2	D
W5 80	800	786-796	773-783	469-479
W5 90	900	886-896	873-883	569-579
W5 100	1000	986-996	973-983	669-679

Ścianka SW	C
SW	300

OPCJE DODATKOWE

DOSTĘPNE NA MIARĘ Patrz str. 10	WARIANTY SZKŁA Patrz str. 16/126	GRAWER NA SZKLE Patrz str. 30	PROFILE CHROME+ Patrz str. 17	KLAMRY WEWNĘTRZNE Patrz str. 20	WSPORNIK DOSUFITOWY Patrz str. 122	WIESZAK NA RĘCZNIK Patrz str. 19	MAKSYMALNA WYSOKOŚĆ Patrz str. 20	BRODZIKI PODPŁYTKOWE Patrz str. 707	DOSTĘPNE AKCESORIA Patrz str. 703

Teleskopowy wspornik dosufitowy	Grubość szkła	Wysokość	Nr artykułu	Cena brutto
	8 mm	maks. 3000 mm	WD-008-02	299

ZALECANE BRODZIKI

Kyntos C	Teos C	Zantos C	Giaros C	Doros Plus C	Doros C	Doros C Compact	Delos C	Delos C z obudową	Argos C	Argos C z obudową	Rodos C Compact	Siros C	Siros C Compact	Giaros D	Doros Plus D

Euphoria Walk-in V

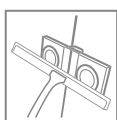
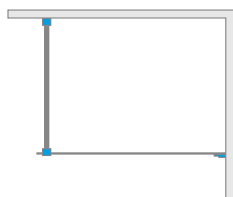

Model dostępny w kolorach profili:



01 Chrom



Euphoria Walk-in V + Giaros D

Kabina jest uniwersalna, można zamontować ją zarówno jako wersję lewą, jak i prawą.

Model	Wymiar brodzika (A1)	Wymiar nominalny (Y1)	Wysokość (H)	SZKŁO PRZEJRZYSTE	
				Nr artykułu	Cena brutto
Walk-in W1 70	700	665-675	2000	383117-01-01	1 360
Walk-in W1 80	800	765-775	2000	383110-01-01	1 400
Walk-in W1 90	900	865-875	2000	383111-01-01	1 440
Walk-in W1 100	1000	965-975	2000	383112-01-01	1 480
Walk-in W1 110	1100	1065-1075	2000	383113-01-01	1 720
Walk-in W1 120	1200	1165-1175	2000	383114-01-01	1 800
Walk-in W1 130	1300	1265-1275	2000	383115-01-01	1 880
Walk-in W1 140	1400	1365-1375	2000	383116-01-01	1 960

■ Artykuły oznaczone kolorem szarym – czas realizacji zamówienia 5 dni roboczych.
Dopłata za opcję **Chrome+** wynosi 300 zł brutto do ceny kabiny.

RYСУNKI TECHNICZNE

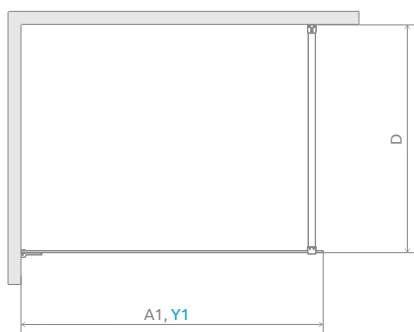
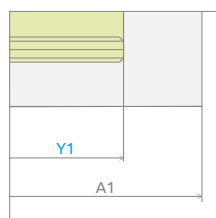
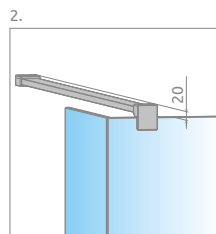
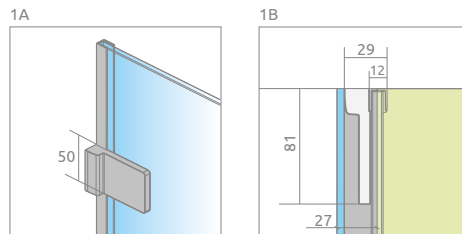
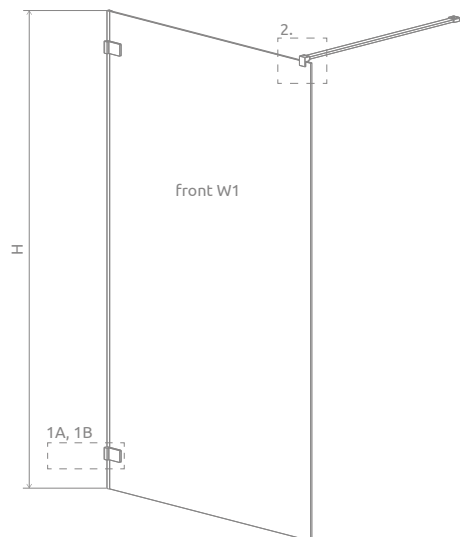

Front W1	A1	Y1	D	H
W1 70	700	665-675	maks. 1500	2000
W1 80	800	765-775	maks. 1500	2000
W1 90	900	865-875	maks. 1500	2000
W1 100	1000	965-975	maks. 1500	2000
W1 110	1100	1065-1075	maks. 1500	2000
W1 120	1200	1165-1175	maks. 1500	2000
W1 130	1300	1265-1275	maks. 1500	2000
W1 140	1400	1365-1375	maks. 1500	2000

OPCJE DODATKOWE

			Chrome+ OPCJA						
DOSTĘPNE NA MIARĘ Patrz str. 10	WARIANTY SZKŁA Patrz str. 16/126	GRAWER NA SZKLE Patrz str. 30	PROFILE CHROME+ Patrz str. 17	KLAMRY WEWNĘTRZNE Patrz str. 20	WSPORNIK DOSUFITOWY Patrz str. 122	WIESZAK NA RĘCZNIK Patrz str. 19	MAKSYMALNA WYSOKOŚĆ Patrz str. 20	BRODZIKI PODPŁYTKOWE Patrz str. 707	DOSTĘPNE AKCESORIA Patrz str. 703

Teleskopowy wspornik dosufitowy	Grubość szkła	Wysokość	Nr artykułu	Cena brutto
	8 mm	maks. 3000 mm	WD-008-02	299

ZALECANE BRODZIKI

Kyntos C	Teos C	Zantos C	Giaros C	Doros Plus C	Doros C	Doros C Compact	Delos C	Delos C z obudową	Argos C	Argos C z obudową	Rodos C Compact	Siros C	Siros C Compact	Giaros D	Doros Plus D

Euphoria Walk-in VI

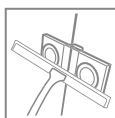
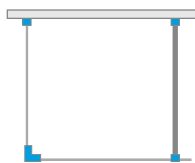

Model dostępny
w kolorach profili:



01 Chrom



Euphoria Walk-in VI + brodzik pod płytowy

Składając zamówienie, należy podać 2 nr artykułów: frontu W6 oraz ścianki W5.

FRONT W6

Model	Wymiar nominalny (X1)	Wymiar do osi szyby (Y1)	Wysokość (H)	SZKŁO PRZEJRZYSŁE	
				Nr artykułu	Cena brutto
Walk In W6 80	763	750	2000	383170-01-01	800
Walk In W6 90	863	850	2000	383171-01-01	870
Walk In W6 100	963	950	2000	383172-01-01	940
Walk In W6 110	1063	1050	2000	383173-01-01	1 100
Walk In W6 120	1163	1150	2000	383174-01-01	1 180
Walk In W6 130	1263	1250	2000	383175-01-01	1 260
Walk In W6 140	1363	1350	2000	383176-01-01	1 340

ŚCIANKA BOCZNA W5

Model	Wymiar nominalny (X2)	Wymiar do osi szyby (Y2)	Wysokość (H)	SZKŁO PRZEJRZYSŁE	
				Nr artykułu	Cena brutto
W5 80	786-796	773-783	2000	383150-01-01	1 600
W5 90	886-896	873-883	2000	383151-01-01	1 650
W5 100	986-996	973-983	2000	383152-01-01	1 700

■ Artykuły oznaczone kolorem szarym – czas realizacji zamówienia 5 dni roboczych.
Dopłata za opcję **Chrome+** wynosi 300 zł brutto do ceny kabiny.



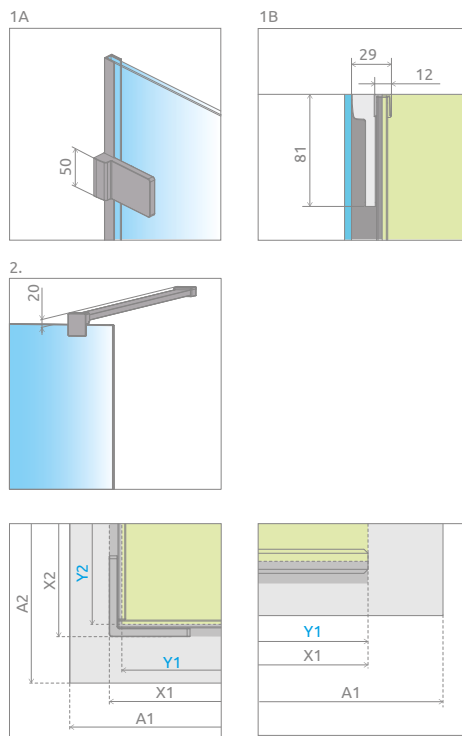
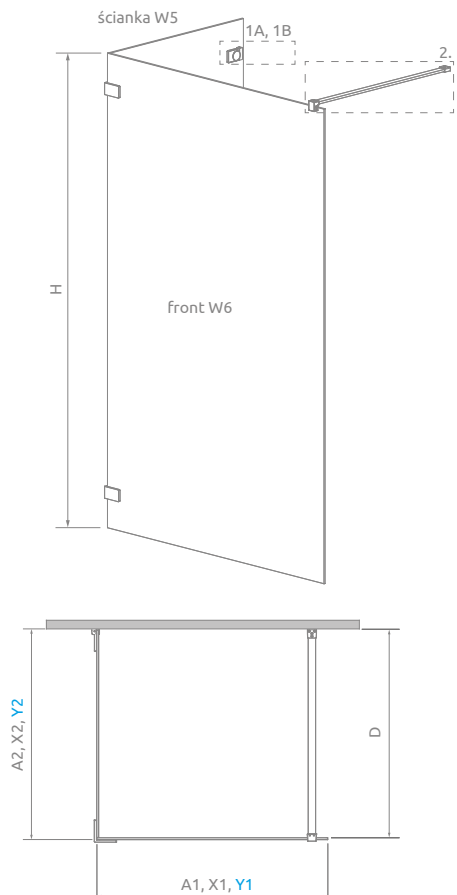







RYСУNKI TECHNICZNE



Model	A2	X2	Y2	D
W5 80	800	786-796	773-783	769-779
W5 90	900	886-896	873-883	869-879
W5 100	1000	986-996	973-983	969-979

















Model	A1	X1	Y1	H
W6 80	800	763	750	2000
W6 90	900	863	850	2000
W6 100	1000	963	950	2000
W6 110	1100	1063	1050	2000
W6 120	1200	1163	1150	2000
W6 130	1300	1263	1250	2000
W6 140	1400	1363	1350	2000

OPCJE DODATKOWE

 DOSTĘPNE NA MIARĘ Patrz str. 10	 WARIANTY SZKŁA Patrz str. 16/126	 GRAWER NA SZKLE Patrz str. 30	 Chrome+ OPCJA PROFILE CHROME+ Patrz str. 17	 KLAMRY WEWNĘTRZNE Patrz str. 20	 WSPORNIK DOSUFITOWY Patrz str. 122	 WIESZAK NA RĘCZNIK Patrz str. 19	 MAKSYMALNA WYSOKOŚĆ Patrz str. 20	 BRODZIKI PODPŁYTKOWE Patrz str. 707	 DOSTĘPNE AKCESORIA Patrz str. 703
---	--	---	---	---	--	--	--	---	---

Teleskopowy wspornik dosufitowy	Grubość szkła	Wysokość	Nr artykułu	Cena brutto
	8 mm	maks. 3000 mm	WD-008-02	299

ZALECANE BRODZIKI

Kyntos C	Teos C	Zantos C	Giaros C	Doros Plus C	Doros C	Doros C Compact	Delos C	Delos C z obudową	Argos C	Argos C z obudową	Rodos C Compact	Siros C	Siros C Compact	Giaros D	Doros Plus D
															

Arta Walk-in

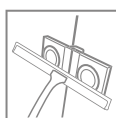
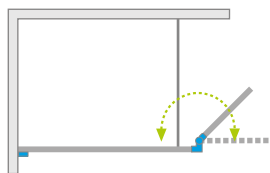

Model dostępny w kolorach profili:



03 Chrome+



Arta Walk-in + Giaros

Składając zamówienie, należy podać 2 numery artykułów: frontu oraz skrzydła bocznego.

FRONT

Model	Wymiar nominalny (X1)	Wymiar do osi szyby (Y1)	Wysokość (H)	SZKŁO PRZEJRZYSTE	
				Nr artykułu	Cena brutto
Walk-in front 80	786-796	773-783	2000	386280-03-01	1 300
Walk-in front 90	886-896	873-883	2000	386290-03-01	1 350
Walk-in front 100	986-996	973-983	2000	386210-03-01	1 400
Walk-in front 110	1086-1096	1073-1083	2000	386211-03-01	1 600
Walk-in front 120	1186-1196	1173-1183	2000	386212-03-01	1 650
Walk-in front 130	1286-1296	1273-1283	2000	386213-03-01	1 700
Walk-in front 140	1386-1396	1373-1383	2000	386214-03-01	1 750

SKRZYDŁO BOCZNE

Model	Szerokość (C)	Wysokość (H)	SZKŁO PRZEJRZYSTE	
			Nr artykułu	Cena brutto
Skrzydło boczne 40 lewe	400	2000	386010-03-01L	1 545
Skrzydło boczne 40 prawe	400	2000	386010-03-01R	1 545

■ Artykuły oznaczone kolorem szarym – czas realizacji zamówienia 5 dni roboczych.

RYSUNKI TECHNICZNE

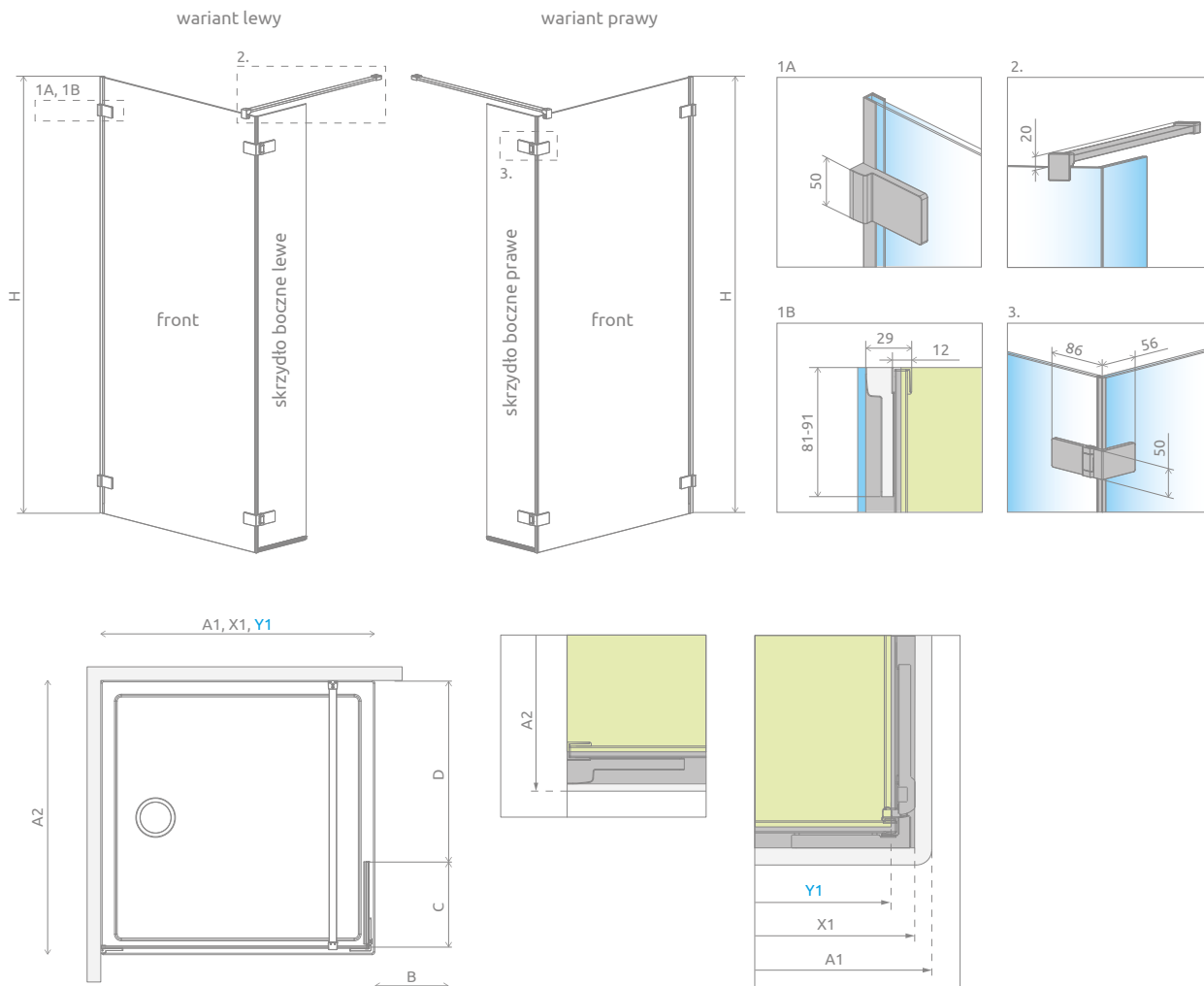

Front	A1	A2	X1	Y1	H
Front 80	800	maks. 1500	786-796	773-783	2000
Front 90	900	maks. 1500	886-896	873-883	2000
Front 100	1000	maks. 1500	986-996	973-983	2000
Front 110	1100	maks. 1500	1086-1096	1073-1083	2000
Front 120	1200	maks. 1500	1186-1196	1173-1183	2000
Front 130	1300	maks. 1500	1286-1296	1273-1283	2000
Front 140	1400	maks. 1500	1386-1396	1373-1383	2000

Skrzydło boczne	B	C	D
Skrzydło boczne	391	400	maks. 1090

OPCJE DODATKOWE

DOSTĘPNE NA MIARĘ Patrz str. 10	WARIANTY SZKŁA Patrz str. 16/128	GRAWER NA SZKLE Patrz str. 30	KLAMRY WEWNĘTRZNE Patrz str. 20	WIESZAK NA RĘCZNIK Patrz str. 19	MAKSYMALNA WYSOKOŚĆ 230 cm Patrz str. 20	BRODZIKI PODPŁYTKOWE Patrz str. 707	DOSTĘPNE AKCESORIA Patrz str. 703

ZALECANE BRODZIKI

Kyntos C	Teos C	Zantos C	Giaros C	Doros Plus C	Doros C	Doros C Compact	Delos C	Delos C z obudową	Argos C	Argos C z obudową	Rodos C Compact	Siros C	Siros C Compact	Giaros D	Doros Plus D

Furo Walk-in

Produkt w innych wariantach kolorystycznych znajduje się: Black na str. 57, Gold na str. 43.

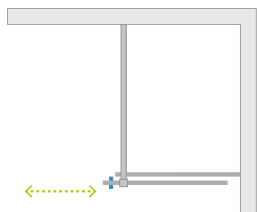

Model dostępny w kolorach profili:



01 Chrom 54 Czarny 09 Żółty



Furo Walk-in + Kyntos F czarny

Składając zamówienie, należy podać 2 numery artykułów: drzwi oraz ścianki.

Model	Nazwa elementu	SZKŁO PRZEJRZYSTE								
		Kolor profili CHROM Nr artykułu	Cena brutto	Kolor profili CZARNY Nr artykułu	Cena brutto	Kolor profili ŻÓŁTY Nr artykułu	Cena brutto			
Walk-in 80 lewy	Drzwi 438 lewe	10106438-01-01L	1490	2080	10106438-54-01L	1639	2 229	10106438-09-01L	1788	2 378
	Ścianka 394	10110394-01-01	590		10110394-01-01	590		10110394-01-01	590	
Walk-in 80 prawy	Drzwi 438 lewe	10106438-01-01R	1490	2080	10106438-54-01R	1639	2 229	10106438-09-01R	1788	2 378
	Ścianka 394	10110394-01-01	590		10110394-01-01	590		10110394-01-01	590	
Walk-in 90 lewy	Drzwi 488 lewe	10106488-01-01L	1520	2140	10106488-54-01L	1672	2 292	10106488-09-01L	1824	2 444
	Ścianka 444	10110444-01-01	620		10110444-01-01	620		10110444-01-01	620	
Walk-in 90 prawy	Drzwi 488 lewe	10106488-01-01R	1520	2140	10106488-54-01R	1672	2 292	10106488-09-01R	1824	2 444
	Ścianka 444	10110444-01-01	620		10110444-01-01	620		10110444-01-01	620	
Walk-in 100 lewy	Drzwi 538 lewe	10106538-01-01L	1 550	2 200	10106538-54-01L	1 705	2 355	10106538-09-01L	1 860	2 510
	Ścianka 494	10110494-01-01	650		10110494-01-01	650		10110494-01-01	650	
Walk-in 100 prawy	Drzwi 538 prawe	10106538-01-01R	1 550	2 200	10106538-54-01R	1 705	2 355	10106538-09-01R	1 860	2 510
	Ścianka 494	10110494-01-01	650		10110494-01-01	650		10110494-01-01	650	
Walk-in 110 lewy	Drzwi 588 lewe	10106588-01-01L	1 580	2 260	10106588-54-01L	1 738	2 418	10106588-09-01L	1 896	2 576
	Ścianka 544	10110544-01-01	680		10110544-01-01	680		10110544-01-01	680	
Walk-in 110 prawy	Drzwi 588 prawe	10106588-01-01R	1 580	2 260	10106588-54-01R	1 738	2 418	10106588-09-01R	1 896	2 576
	Ścianka 544	10110544-01-01	680		10110544-01-01	680		10110544-01-01	680	
Walk-in 120 lewy	Drzwi 638 lewe	10106638-01-01L	1 610	2 320	10106638-54-01L	1 771	2 481	10106638-09-01L	1 932	2 642
	Ścianka 594	10110594-01-01	710		10110594-01-01	710		10110594-01-01	710	
Walk-in 120 prawy	Drzwi 638 prawe	10106638-01-01R	1 610	2 320	10106638-54-01R	1 771	2 481	10106638-09-01R	1 932	2 642
	Ścianka 594	10110594-01-01	710		10110594-01-01	710		10110594-01-01	710	
Walk-in 130 lewy	Drzwi 688 lewe	10106688-01-01L	1 640	2 380	10106688-54-01L	1 804	2 544	10106688-09-01L	1 968	2 708
	Ścianka 644	10110644-01-01	740		10110644-01-01	740		10110644-01-01	740	
Walk-in 130 prawy	Drzwi 688 prawe	10106688-01-01R	1 640	2 380	10106688-54-01R	1 804	2 544	10106688-09-01R	1 968	2 708
	Ścianka 644	10110644-01-01	740		10110644-01-01	740		10110644-01-01	740	
Walk-in 140 lewy	Drzwi 738 lewe	10106738-01-01L	1 670	2 440	10106738-54-01L	1 837	2 607	10106738-09-01L	2 004	2 774
	Ścianka 694	10110694-01-01	770		10110694-01-01	770		10110694-01-01	770	
Walk-in 140 prawy	Drzwi 738 prawe	10106738-01-01R	1 670	2 440	10106738-54-01R	1 837	2 607	10106738-09-01R	2 004	2 774
	Ścianka 694	10110694-01-01	770		10110694-01-01	770		10110694-01-01	770	
Walk-in 150 lewy	Drzwi 788 lewe	10106788-01-01L	1 700	2 500	10106788-54-01L	1 870	2 670	10106788-09-01L	2 040	2 840
	Ścianka 744	10110744-01-01	800		10110744-01-01	800		10110744-01-01	800	
Walk-in 150 prawy	Drzwi 788 prawe	10106788-01-01R	1 700	2 500	10106788-54-01R	1 870	2 670	10106788-09-01R	2 040	2 840
	Ścianka 744	10110744-01-01	800		10110744-01-01	800		10110744-01-01	800	
Walk-in 160 lewy	Drzwi 838 lewe	10106838-01-01L	1 730	2 560	10106838-54-01L	1 903	2 733	10106838-09-01L	2 076	2 906
	Ścianka 794	10110794-01-01	830		10110794-01-01	830		10110794-01-01	830	
Walk-in 160 prawy	Drzwi 838 prawe	10106838-01-01R	1 730	2 560	10106838-54-01R	1 903	2 733	10106838-09-01R	2 076	2 906
	Ścianka 794	10110794-01-01	830		10110794-01-01	830		10110794-01-01	830	

■ Artykuły oznaczone kolorem szarym – czas realizacji zamówienia 5 dni roboczych.

RYSUNKI TECHNICZNE

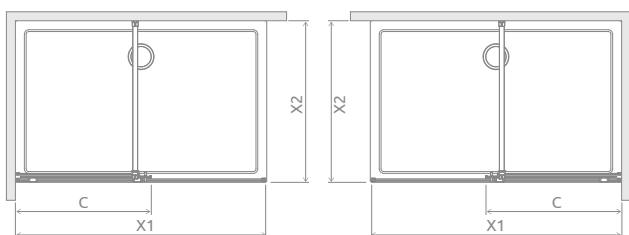
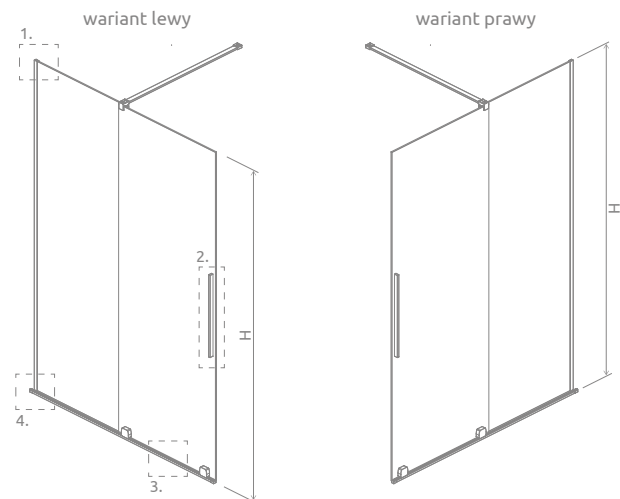

W przypadku montażu na brodziku – minimalna szerokość rantu brodzika wynosi 47 mm.

Model	X1	X2	C	H
Walk-in 80	790-800	maks. 1500	453	2000
Walk-in 90	890-900	maks. 1500	503	2000
Walk-in 100	990-1000	maks. 1500	553	2000
Walk-in 110	1090-1100	maks. 1500	603	2000
Walk-in 120	1190-1200	maks. 1500	653	2000
Walk-in 130	1290-1300	maks. 1500	703	2000
Walk-in 140	1390-1400	maks. 1500	753	2000
Walk-in 150	1490-1500	maks. 1500	803	2000
Walk-in 160	1590-1600	maks. 1500	853	2000

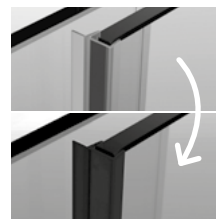
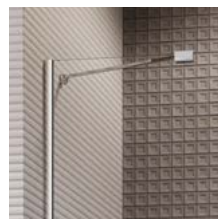
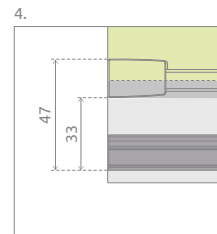
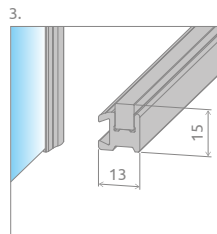
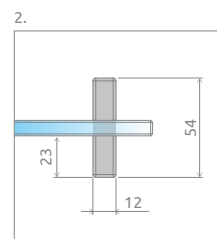
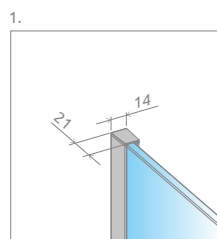

Jeżeli szerokość frontu kabiny (X) ≤ 1400 istnieje możliwość zamiany wspornika prostopadłego na skośny. Opcję tę należy wyraźnie zaznaczyć w zamówieniu. Cena brutto 90 zł.

Istnieje możliwość odpłatnej zamiany przejrzystych uszczelek (pionowej i poziomej) na uszczelki w kolorze czarnym. Należy tę opcję wyraźnie zaznaczyć w zamówieniu. Cena brutto 50 zł.



Istnieje możliwość wykonania produktu z uchwytem okrągłym. Cena brutto uchwyty 299 zł. Prosimy o kontakt z Działem Kabin Niestandardowych.



Istnieje możliwość wykonania produktu z uchwytem relingowym¹⁾ pełniącym jednocześnie funkcję wieszaka na ręcznik. Cena brutto uchwyty 149 zł.

OPCJE DODATKOWE



PASUJĄCE BRODZIKI



¹⁾ tylko w kolorze chrom i czarnym.

Ceny detaliczne podano w PLN. Wymiary podane są w mm.

Essenza Pro 8 Walk-in*

Essenza Pro Walk-in

Produkt
w wariantach
kolorystycznym
White znajduje
się na str. 50.

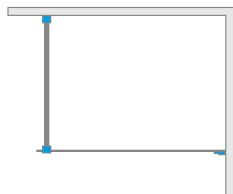

Essenza Pro 8



Essenza Pro

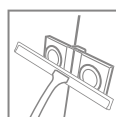

Model dostępny
w kolorach profili:



09 Złoty



04 Biały

**

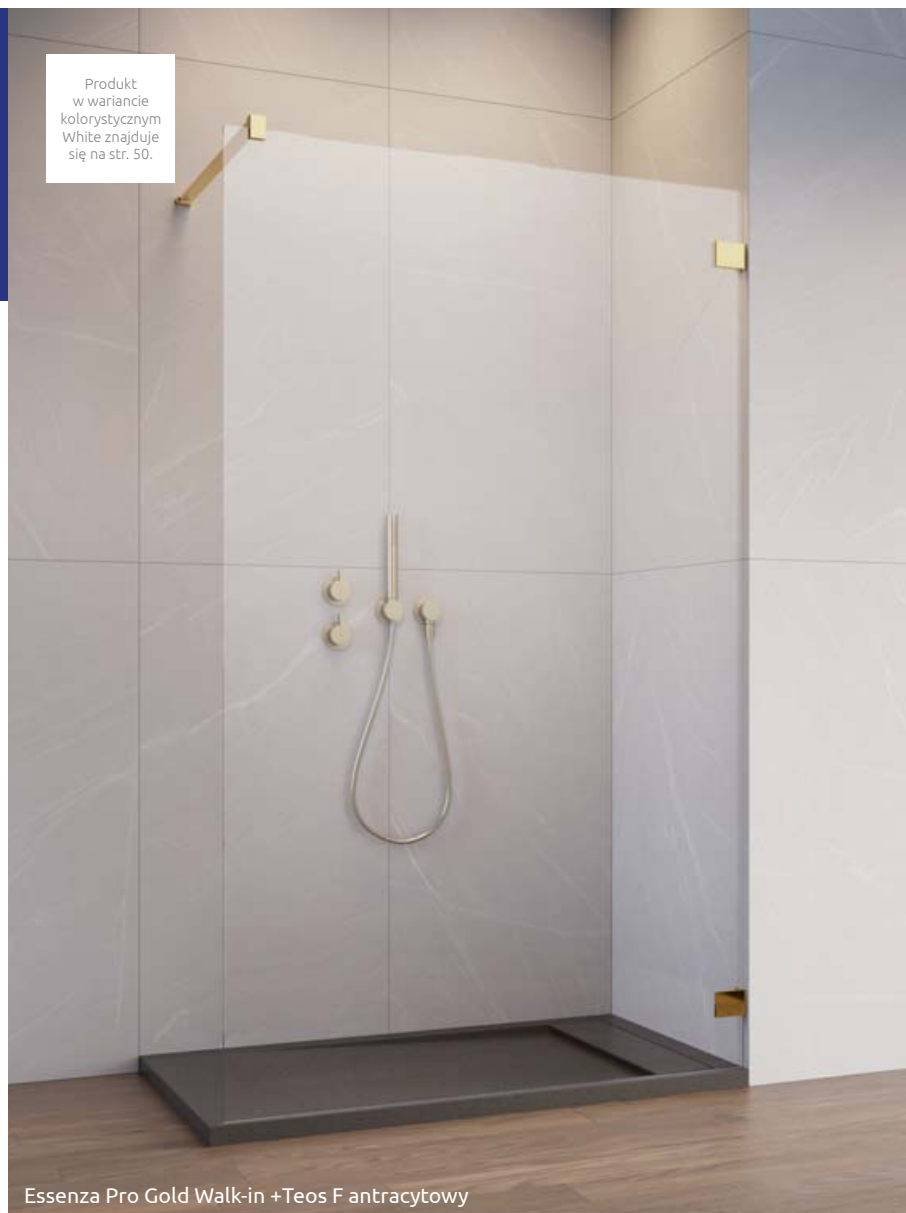

Essenza Pro Gold Walk-in +Teos F antracytowy

Model	Essenza Pro Walk-in 8 szkło przejrzyste – 8 mm		Essenza Pro Walk-in szkło przejrzyste – 6 mm			
	Kolor profili ZŁOTY Nr artykułu	Cena brutto	Kolor profili ZŁOTY Nr artykułu	Cena brutto	Kolor profili BIAŁY Nr artykułu	Cena brutto
Walk-in 50	1012050-09-01	1 452	10103050-09-01	1 210	10103050-04-01	1 100
Walk-in 55	1012055-09-01	1 518	10103055-09-01	1 265	10103055-04-01	1 150
Walk-in 60	1012060-09-01	1 518	10103060-09-01	1 265	10103060-04-01	1 150
Walk-in 65	1012065-09-01	1 584	10103065-09-01	1 320	10103065-04-01	1 200
Walk-in 70	1012070-09-01	1 584	10103070-09-01	1 320	10103070-04-01	1 200
Walk-in 75	1012075-09-01	1 650	10103075-09-01	1 375	10103075-04-01	1 250
Walk-in 80	1012080-09-01	1 650	10103080-09-01	1 375	10103080-04-01	1 250
Walk-in 85	1012085-09-01	1 716	10103085-09-01	1 430	10103085-04-01	1 300
Walk-in 90	1012090-09-01	1 716	10103090-09-01	1 430	10103090-04-01	1 300
Walk-in 95	1012095-09-01	1 782	10103095-09-01	1 485	10103095-04-01	1 350
Walk-in 100	1012100-09-01	1 782	10103100-09-01	1 485	10103100-04-01	1 350
Walk-in 105	1012105-09-01	2 046	10103105-09-01	1 705	10103105-04-01	1 550
Walk-in 110	1012110-09-01	2 046	10103110-09-01	1 705	10103110-04-01	1 550
Walk-in 115	1012115-09-01	2 112	10103115-09-01	1 760	10103115-04-01	1 600
Walk-in 120	1012120-09-01	2 112	10103120-09-01	1 760	10103120-04-01	1 600
Walk-in 125	1012125-09-01	2 178	10103125-09-01	1 815	10103125-04-01	1 650
Walk-in 130	1012130-09-01	2 178	10103130-09-01	1 815	10103130-04-01	1 650
Walk-in 135	1012135-09-01	2 244	10103135-09-01	1 870	10103135-04-01	1 700
Walk-in 140	1012140-09-01	2 244	10103140-09-01	1 870	10103140-04-01	1 700
Walk-in 145	1012145-09-01	2 310	10103145-09-01	1 925	10103145-04-01	1 750
Walk-in 150	1012150-09-01	2 310	10103150-09-01	1 925	10103150-04-01	1 750
Walk-in 155	1012155-09-01	2 376	10103155-09-01	1 980	10103155-04-01	1 800
Walk-in 160	1012160-09-01	2 376	10103160-09-01	1 980	10103160-04-01	1 800

■ Artykuły oznaczone kolorem szarym – czas realizacji zamówienia 5 dni roboczych.

* Występuje tylko w kolorze złotym

** Tylko Essenza Pro Walk-in

Ceny detaliczne podano w PLN. Wymiary podane są w mm.

RYSUNKI TECHNICZNE

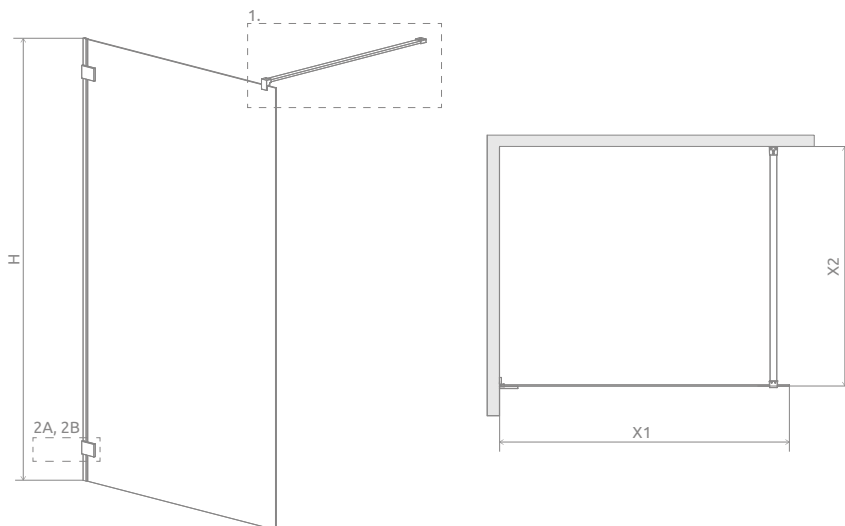

Model	X1	X2	H
Walk-In 50	485-493	max 1500	2000
Walk-In 55	535-543	max 1500	2000
Walk-In 60	585-593	max 1500	2000
Walk-In 65	635-643	max 1500	2000
Walk-In 70	685-693	max 1500	2000
Walk-In 75	735-743	max 1500	2000
Walk-In 80	785-793	max 1500	2000
Walk-In 85	835-843	max 1500	2000
Walk-In 90	885-893	max 1500	2000
Walk-In 95	935-943	max 1500	2000
Walk-In 100	985-993	max 1500	2000
Walk-In 105	1035-1043	max 1500	2000
Walk-In 110	1085-1093	max 1500	2000
Walk-In 115	1135-1143	max 1500	2000
Walk-In 120	1185-1193	max 1500	2000
Walk-In 125	1235-1243	max 1500	2000
Walk-In 130	1285-1293	max 1500	2000
Walk-In 135	1335-1343	max 1500	2000
Walk-In 140	1385-1393	max 1500	2000
Walk-In 145	1435-1443	max 1500	2000
Walk-In 150	1485-1493	max 1500	2000
Walk-In 155	1535-1543	max 1500	2000
Walk-In 160	1585-1593	max 1500	2000

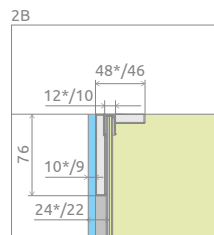
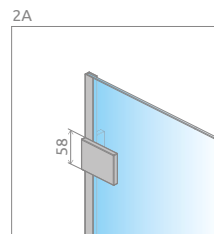
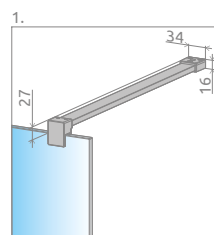

*Essenza Pro 8



Istnieje możliwość montażu z profilem uszczelniającym, umożliwiającym **niwelację krzywizny** ściany do ok. 8 mm

OPCJE DODATKOWE



ZALECANE BRODZIKI

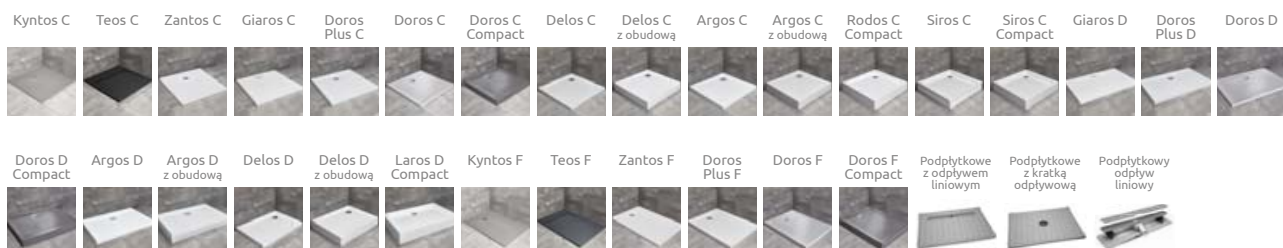

Eos II Walk-in

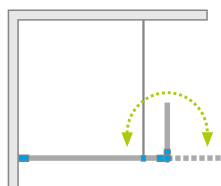

Eos II Walk-in + brodzik podpłytkowy

Model dostępny
w kolorach profili:



01 Chrom

Model	Wymiar nominalny (X1)	Wymiar do osi szyby (Y1)	Wysokość (H)	SZKŁO PRZEJRZYSTE	
				Nr artykułu	Cena brutto
Walk-in 80 lewy	785-795	772-782	1970	3799500-01L	1 751
Walk-in 80 prawy	785-795	772-782	1970	3799500-01R	1 751
Walk-in 90 lewy	885-895	872-882	1970	3799501-01L	1 793
Walk-in 90 prawy	885-895	872-882	1970	3799501-01R	1 793
Walk-in 100 lewy	985-995	972-982	1970	3799502-01L	1 834
Walk-in 100 prawy	985-995	972-982	1970	3799502-01R	1 834

RYSUNKI TECHNICZNE

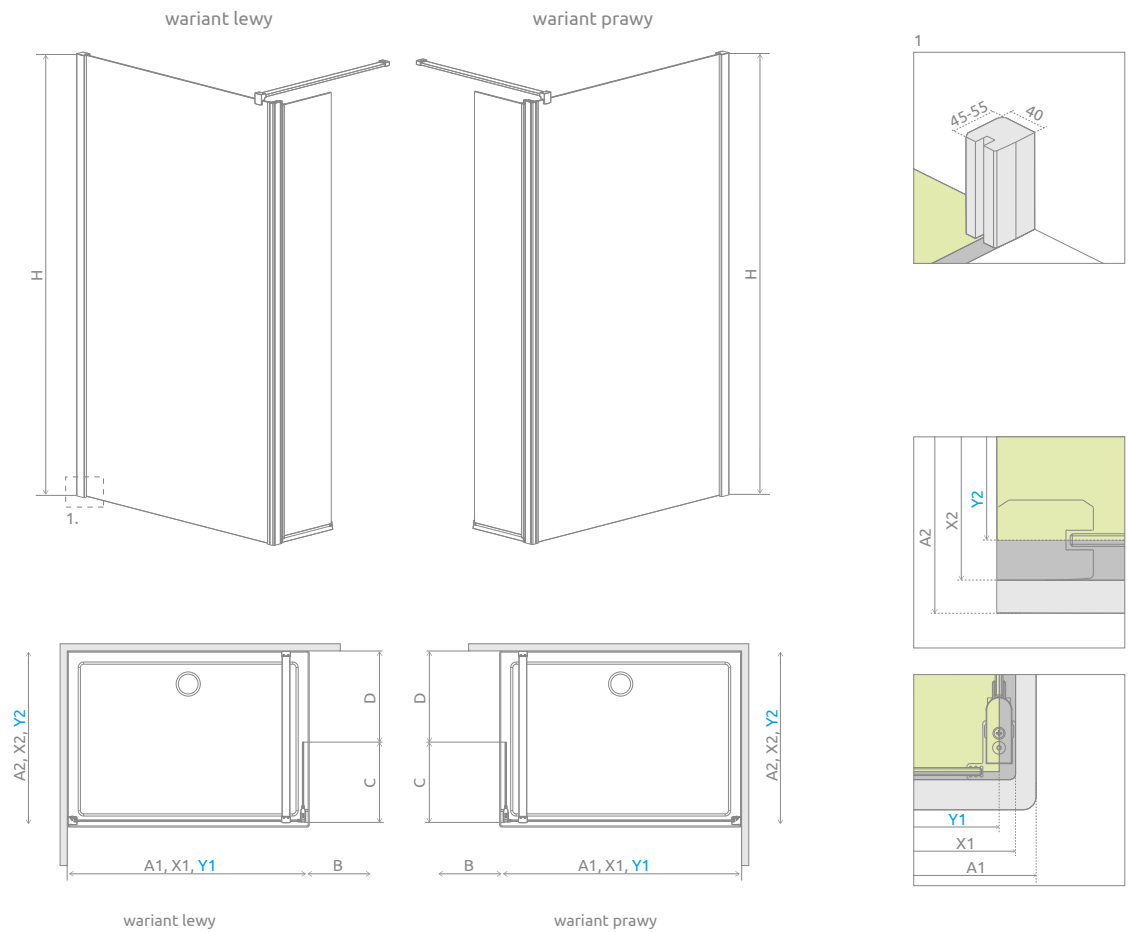

Model	A1	A2	X1	X2	Y1	Y2	B	C	D	H
Walk-in 80	800	max 1030	785-795	max 1020	772-782	max 1001	300	363-373	max 650	1970
Walk-in 90	900	max 1030	885-895	max 1020	872-882	max 1001	300	363-373	max 650	1970
Walk-in 100	1000	max 1030	985-995	max 1020	972-982	max 1001	300	363-373	max 650	1970

OPCJE DODATKOWE

--	--	--	--	--	--	--

Profile poszerzające	Nr art.	Cena brutto
	P01-110197001	145
	P01-111197001	170

ZALECANE BRODZIKI



¹⁾ Tego modelu nie możemy wykonać w szkle Pixarena.

Ceny detaliczne podano w PLN. Wymiary podane są w mm.

Wspornik dosufitowy

Kabiny z serii Modo New oraz Euphoria Walk-in posiadają w standardzie stabilizator montowany do ściany. Jeżeli sytuacja w łazience nie pozwala na zamontowanie takiego stabilizatora istnieje możliwość zakupu stabilizatora teleskopowego montowanego do sufitu.

Planując montaż kabin z serii Modo New z teleskopowym wspornikiem dosufitowym na brodziku musimy zamówić kabinę o wymiarach niestandardowych, ponieważ wspornik dosufitowy zwiększa wymiary kabiny o 24 mm. Montaż kabin z teleskopowym wspornikiem dosufitowym na brodziku jest możliwy, jeżeli rant brodzika, na którym stoi wspornik ma szerokość co najmniej 45 mm.

Montaż kabin z serii Euphoria Walk-in z teleskopowym wspornikiem dosufitowym na brodziku jest możliwy, jeżeli rant brodzika, na którym stoi wspornik ma szerokość co najmniej 45 mm. Wyjątek stanowi model Euphoria Walk-in III, którego nie zalecamy montować na brodziku. **Planując montaż bezpośrednio na podłodze należy pamiętać, że teleskopowy wspornik dosufitowy powiększa gabaryty kabiny o 24 mm.**

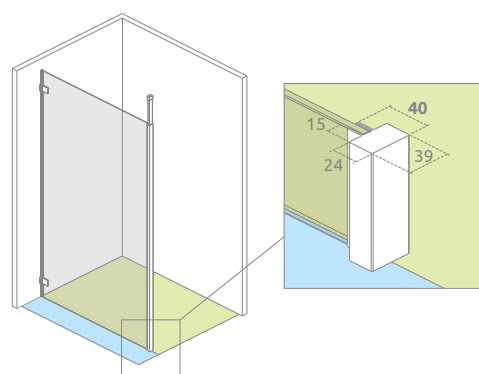

Teleskopowy wspornik dosufitowy	Grubość szkła	Wysokość	Kolor	Nr art.	Cena brutto
	8 mm	maks. 3000		WD-008-02	299
				WD-008-02-54	359

Montaż kabiny Walk-in Modo New

z wspornikiem dosufitowym
na brodziku

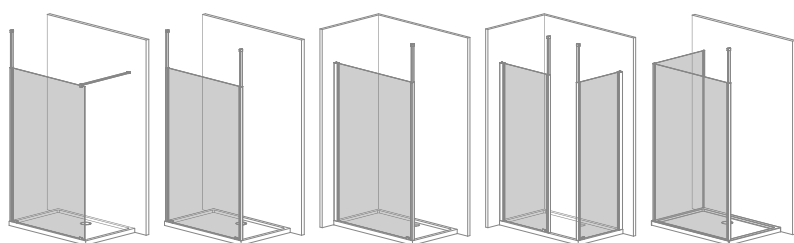

z wspornikiem dosufitowym
bez brodzika
(bezpośrednio na podłodze)

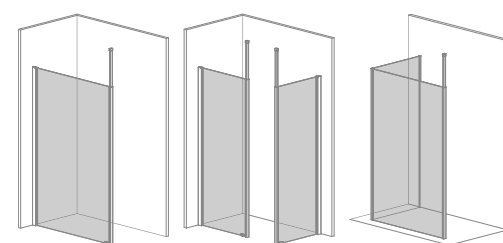

W przypadku montażu na brodziku należy zamówić kabinę o wymiarach niestandardowych.

Montaż kabiny Euphoria Walk-in

z wspornikiem dosufitowym
na brodziku

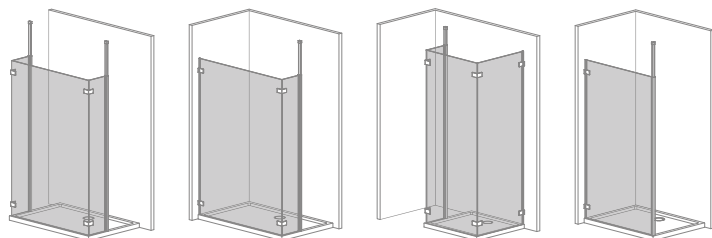

z wspornikiem dosufitowym
bez brodzika (bezpośrednio na podłodze)

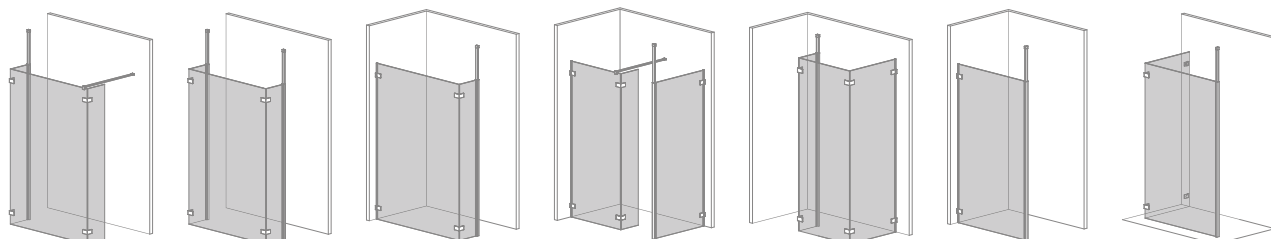

Cennik produktów w wariantach szkła

Modo New I

Model	Wymiar nominalny (X1)	Wysokość (H)	Brązowe Grafitowe Pixarena	Satynowe	UltraClear®	Mirror	Master-Soft
			Cena brutto				
Modo New I 120	1180	2000	1 780	1 930	1 990	2350	2 200
Modo New I 130	1280	2000	1 880	2 030	2 090	2450	2 300
Modo New I 140	1380	2000	1 980	2 130	2 190	2550	2 400
Modo New I 150	1480	2000	2 080	2 230	2 290	2650	2 500
Modo New I 160	1580	2000	2 240	2 440	2 520	3000	2 600

Modo New Black I

Model	Wymiar nominalny (X1)	Wysokość (H)	Brązowe Grafitowe Pixarena	Satynowe	UltraClear®	Mirror	Master-Soft
			Cena brutto				
Modo New Black I 120	1180	2000	1 940	2 090	2 150	2510	2 360
Modo New Black I 130	1280	2000	2 050	2 200	2 260	2620	2 470
Modo New Black I 140	1380	2000	2 160	2 310	2 370	2730	2 580
Modo New Black I 150	1480	2000	2 270	2 420	2 480	2840	2 690
Modo New Black I 160	1580	2000	2 440	2 640	2 720	3200	2 800

Istnieje możliwość zamówienia kabiny ze szkłem UltraClear®, satynowym, Mirror, brązowym lub grafitowym w wariantach Frame lub Factory. Dopłata wynosi 300 zł/m² do wybranego koloru szkła.

Modo New II

Kabina jest uniwersalna, można zamontować ją zarówno jako wersję lewą, jak i prawą.

Model	Wymiar nominalny (X1)	Wysokość (H)	Brązowe Grafitowe Pixarena	Satynowe	UltraClear®	Mirror	Master-Soft
			Cena brutto				
Modo New II 50	485-495	2000	1 220	1 320	1 360	1 600	1 300
Modo New II 55	535-545	2000	1 270	1 370	1 410	1 650	1 350
Modo New II 60	585-595	2000	1 270	1 370	1 410	1 650	1 350
Modo New II 65	635-645	2000	1 320	1 420	1 460	1 700	1 600
Modo New II 70	685-695	2000	1 320	1 420	1 460	1 700	1 600
Modo New II 75	735-745	2000	1 370	1 470	1 510	1 750	1 650
Modo New II 80	785-795	2000	1 370	1 470	1 510	1 750	1 650
Modo New II 85	835-845	2000	1 420	1 520	1 560	1 800	1 700
Modo New II 90	885-895	2000	1 420	1 520	1 560	1 800	1 700
Modo New II 95	935-945	2000	1 470	1 570	1 610	1 850	1 750
Modo New II 100	985-995	2000	1 470	1 570	1 610	1 850	1 750
Modo New II 105	1035-1045	2000	1 730	1 880	1 940	2 300	2 150
Modo New II 110	1085-1095	2000	1 730	1 880	1 940	2 300	2 150
Modo New II 115	1135-1145	2000	1 780	1 930	1 990	2 350	2 200
Modo New II 120	1185-1195	2000	1 780	1 930	1 990	2 350	2 200
Modo New II 125	1235-1245	2000	1 830	1 980	2 040	2 400	2 250
Modo New II 130	1285-1295	2000	1 830	1 980	2 040	2 400	2 250
Modo New II 135	1335-1345	2000	1 880	2 030	2 090	2 450	2 300
Modo New II 140	1385-1395	2000	1 880	2 030	2 090	2 450	2 300
Modo New II 145	1435-1445	2000	1 930	2 080	2 140	2 500	2 350
Modo New II 150	1485-1495	2000	1 930	2 080	2 140	2 500	2 350
Modo New II 155	1535-1545	2000	2 040	2 240	2 320	2 800	2 400
Modo New II 160	1585-1595	2000	2 040	2 240	2 320	2 800	2 400

ŚCIANKA BOCZNA SW

Model	Szerokość (C)	Wysokość (H)	Brązowe Grafitowe Pixarena	Satynowe	UltraClear®	Mirror
			Cena brutto			
Modo SW chrom	300	2000	610	660	680	800

Cennik produktów w wariantach szkła

Modo New Black II

Kabina jest uniwersalna, można zamontować ją zarówno jako wersję lewą, jak i prawą.

Model	Wymiar nominalny (X1)	Wysokość (H)	Brązowe Grafitowe Pixarena	Satynowe	UltraClear®	Mirror	Master-Soft
			Cena brutto				
Modo New Black II 50	485-495	2000	1 330	1 430	1 470	1710	1 410
Modo New Black II 55	535-545	2000	1 385	1 485	1 525	1765	1 465
Modo New Black II 60	585-595	2000	1 385	1 485	1 525	1765	1 465
Modo New Black II 65	635-645	2000	1 440	1 540	1 580	1820	1 720
Modo New Black II 70	685-695	2000	1 440	1 540	1 580	1820	1 720
Modo New Black II 75	735-745	2000	1 495	1 595	1 635	1875	1 775
Modo New Black II 80	785-795	2000	1 495	1 595	1 635	1875	1 775
Modo New Black II 85	835-845	2000	1 550	1 650	1 690	1930	1 830
Modo New Black II 90	885-895	2000	1 550	1 650	1 690	1930	1 830
Modo New Black II 95	935-945	2000	1 605	1 705	1 745	1985	1 885
Modo New Black II 100	985-995	2000	1 605	1 705	1 745	1985	1 885
Modo New Black II 105	1035-1045	2000	1 885	2 035	2 095	2455	2 305
Modo New Black II 110	1085-1095	2000	1 885	2 035	2 095	2455	2 305
Modo New Black II 115	1135-1145	2000	1 940	2 090	2 150	2510	2 360
Modo New Black II 120	1185-1195	2000	1 940	2 090	2 150	2510	2 360
Modo New Black II 125	1235-1245	2000	1 995	2 145	2 205	2565	2 415
Modo New Black II 130	1285-1295	2000	1 995	2 145	2 205	2565	2 415
Modo New Black II 135	1335-1345	2000	2 050	2 200	2 260	2620	2 470
Modo New Black II 140	1385-1395	2000	2 050	2 200	2 260	2620	2 470
Modo New Black II 145	1435-1445	2000	2 105	2 255	2 315	2675	2 525
Modo New Black II 150	1485-1495	2000	2 105	2 255	2 315	2675	2 525
Modo New Black II 155	1535-1545	2000	2 220	2 420	2 500	2980	2 580
Modo New Black II 160	1585-1595	2000	2 220	2 420	2 500	2980	2 580

ŚCIANKA BOCZNA SW

Model	Szerokość (C)	Wysokość (H)	Brązowe Grafitowe Pixarena	Satynowe	UltraClear®	Mirror
			Cena brutto			
Modo SW Black	300	2000	665	715	735	855

Istnieje możliwość zamówienia kabiny ze szkłem UltraClear®, satynowym, Mirror, brązowym lub grafitowym w wariantach Frame lub Factory. Dopłata wynosi 300 zł/m² do wybranego koloru szkła.

Modo New II z wieszakiem

Kabina jest uniwersalna, można zamontować ją zarówno jako wersję lewą, jak i prawą.

Model	Wymiar nominalny (X1)	Wysokość (H)	Brązowe Grafitowe Pixarena	Satynowe	UltraClear®	Mirror	Master-Soft
			Cena brutto				
Modo New II 80 + wieszak	785-795	2000	1 570	1 670	1 710	1950	1 850
Modo New II 85 + wieszak	835-845	2000	1 620	1 720	1 760	2000	1 900
Modo New II 90 + wieszak	885-895	2000	1 620	1 720	1 760	2000	1 900
Modo New II 95 + wieszak	935-945	2000	1 670	1 770	1 810	2050	1 950
Modo New II 100 + wieszak	985-995	2000	1 670	1 770	1 810	2050	1 950
Modo New II 105 + wieszak	1035-1045	2000	1 930	2 080	2 140	2500	2 350
Modo New II 110 + wieszak	1085-1095	2000	1 930	2 080	2 140	2500	2 350
Modo New II 115 + wieszak	1135-1145	2000	1 980	2 130	2 190	2550	2 400
Modo New II 120 + wieszak	1185-1195	2000	1 980	2 130	2 190	2550	2 400
Modo New II 125 + wieszak	1235-1245	2000	2 030	2 180	2 240	2600	2 450
Modo New II 130 + wieszak	1285-1295	2000	2 030	2 180	2 240	2600	2 450
Modo New II 135 + wieszak	1335-1345	2000	2 080	2 230	2 290	2650	2 500
Modo New II 140 + wieszak	1385-1395	2000	2 080	2 230	2 290	2650	2 500
Modo New II 145 + wieszak	1435-1445	2000	2 130	2 280	2 340	2700	2 550
Modo New II 150 + wieszak	1485-1495	2000	2 130	2 280	2 340	2700	2 550
Modo New II 155 + wieszak	1535-1545	2000	2 240	2 440	2 520	3000	2 600
Modo New II 160 + wieszak	1585-1595	2000	2 240	2 440	2 520	3000	2 600

Modo New Black II z wieszakiem

Kabina jest uniwersalna, można zamontować ją zarówno jako wersję lewą, jak i prawą.

Model	Wymiar nominalny (X1)	Wysokość (H)	Brązowe Grafitowe Pixarena	Satynowe	UltraClear®	Mirror	Master-Soft
			Cena brutto				
Modo New II 80 + wieszak	785-795	2000	1 735	1 835	1 875	2 115	2 015
Modo New II 85 + wieszak	835-845	2000	1 790	1 890	1 930	2 170	2 070
Modo New II 90 + wieszak	885-895	2000	1 790	1 890	1 930	2 170	2 070
Modo New II 95 + wieszak	935-945	2000	1 845	1 945	1 985	2 225	2 125
Modo New II 100 + wieszak	985-995	2000	1 845	1 945	1 985	2 225	2 125
Modo New II 105 + wieszak	1035-1045	2000	2 125	2 275	2 335	2 695	2 545
Modo New II 110 + wieszak	1085-1095	2000	2 125	2 275	2 335	2 695	2 545
Modo New II 115 + wieszak	1135-1145	2000	2 180	2 330	2 390	2 750	2 600
Modo New II 120 + wieszak	1185-1195	2000	2 180	2 330	2 390	2 750	2 600
Modo New II 125 + wieszak	1235-1245	2000	2 235	2 385	2 445	2 805	2 655
Modo New II 130 + wieszak	1285-1295	2000	2 235	2 385	2 445	2 805	2 655
Modo New II 135 + wieszak	1335-1345	2000	2 290	2 440	2 500	2 860	2 710
Modo New II 140 + wieszak	1385-1395	2000	2 290	2 440	2 500	2 860	2 710
Modo New II 145 + wieszak	1435-1445	2000	2 345	2 495	2 555	2 915	2 765
Modo New II 150 + wieszak	1485-1495	2000	2 345	2 495	2 555	2 915	2 765
Modo New II 155 + wieszak	1535-1545	2000	2 460	2 660	2 740	3 220	2 820
Modo New II 160 + wieszak	1585-1595	2000	2 460	2 660	2 740	3 220	2 820

ŚCIANKA BOCZNA SW

Model	Szerokość (C)	Wysokość (H)	Brązowe Grafitowe Pixarena	Satynowe	UltraClear®	Mirror
			Cena brutto			
Modo SW Black	300	2000	665	715	735	855

Istnieje możliwość zamówienia kabiny ze szkłem UltraClear®, satynowym, Mirror, brązowym lub grafitowym w wariantach Frame lub Factory. Dopłata wynosi 300 zł/m² do wybranego koloru szkła.

Modo New III

Cena modelu Modo III to zsumowane ceny odpowiednich rozmiarów ścianek Modo II.

Modo New Black III

Cena modelu Modo Black III to zsumowane ceny odpowiednich rozmiarów ścianek Modo Black II.

Modo New IV

Składając zamówienie, należy podać 2 nr artykułów: frontu i ścianki.

FRONT

Model	Wymiar nominalny (X1)	Wysokość (H)	Brązowe Grafitowe Pixarena	Satynowe	UltraClear®	Mirror
			Cena brutto			
Modo New IV 80	773	2000	1 220	1 320	1 360	1 600
Modo New IV 90	873	2000	1 270	1 370	1 410	1 650
Modo New IV 100	973	2000	1 320	1 420	1 460	1 700
Modo New IV 110	1073	2000	1 630	1 780	1 840	2 200
Modo New IV 120	1173	2000	1 680	1 830	1 890	2 250
Modo New IV 130	1273	2000	1 730	1 880	1 940	2 300
Modo New IV 140	1373	2000	1 780	1 930	1 990	2 350

ŚCIANKA

Model	Wymiar nominalny (X1)	Wysokość (H)	Brązowe Grafitowe Pixarena	Satynowe	UltraClear®	Mirror
			Cena brutto			
Modo New II 70	688-698	2000	1 320	1 420	1 460	1 700
Modo New II 75	738-748	2000	1 370	1 470	1 510	1 750
Modo New II 80	788-798	2000	1 370	1 470	1 510	1 750
Modo New II 85	838-848	2000	1 420	1 520	1 560	1 800
Modo New II 90	888-898	2000	1 420	1 520	1 560	1 800
Modo New II 95	938-948	2000	1 470	1 570	1 610	1 850
Modo New II 100	988-998	2000	1 470	1 570	1 610	1 850

Cennik produktów w wariantach szkła

Modo New Black IV

Składając zamówienie, należy podać 2 nr artykułów: frontu i ścianki.

FRONT

Model	Wymiar nominalny (X1)	Wysokość (H)	Brązowe Grafitowe Pixarena	Satynowe	UltraClear®	Mirror
			Cena brutto			
Modo New IV 80	773	2000	1 330	1 430	1 470	1 710
Modo New IV 90	873	2000	1 390	1 490	1 530	1 770
Modo New IV 100	973	2000	1 440	1 540	1 580	1 820
Modo New IV 110	1073	2000	1 780	1 930	1 990	2 350
Modo New IV 120	1173	2000	1 830	1 980	2 040	2 400
Modo New IV 130	1273	2000	1 890	2 040	2 100	2 460
Modo New IV 140	1373	2000	1 940	2 090	2 150	2 510

ŚCIANKA

Model	Wymiar nominalny (X1)	Wysokość (H)	Brązowe Grafitowe Pixarena	Satynowe	UltraClear®	Mirror
			Cena brutto			
Modo New II 70	688-698	2000	1 440	1 540	1 580	1 820
Modo New II 75	738-748	2000	1 495	1 595	1 635	1 875
Modo New II 80	788-798	2000	1 495	1 595	1 635	1 875
Modo New II 85	838-848	2000	1 550	1 650	1 690	1 930
Modo New II 90	888-898	2000	1 550	1 650	1 690	1 930
Modo New II 95	938-948	2000	1 605	1 705	1 745	1 985
Modo New II 100	988-998	2000	1 605	1 705	1 745	1 985

Euphoria Walk-in I

Składając zamówienie, należy podać 3 numery artykułów: frontu W4 oraz ścianek bocznych SW.

FRONT W4

Model	Wymiar brodzika (A1)	Wysokość (H)	Brązowe Grafitowe Pixarena	Satynowe	UltraClear®	Mirror
			Cena brutto			
Walk-in I W4 120	1200	2000	1 360	1 510	1 570	1 930
Walk-in I W4 130	1300	2000	1 440	1 590	1 650	2 010
Walk-in I W4 140	1400	2000	1 520	1 670	1 730	2 090

ŚCIANKA BOCZNA SW (w opakowaniu znajduje się 1 ścianka boczna, składając zamówienie należy zamówić 2 ścianki boczne)

Model	Szerokość (C)	Wysokość (H)	Brązowe Grafitowe Pixarena	Satynowe	UltraClear®	Mirror
			Cena brutto			
SW	300	2000	1 060	1 110	1 130	1 250

Euphoria Walk-in II

Składając zamówienie, należy podać 2 numery artykułów: frontu W3 oraz ścianki bocznej SW.

Kabina jest uniwersalna, można zamontować ją zarówno jako wersję lewą, jak i prawą. Zalecamy montaż bezpośrednio na podłodze.

FRONT W3

Model	Wymiar brodzika (A1)	Wysokość (H)	Brązowe Grafitowe Pixarena	Satynowe	UltraClear®	Mirror
			Cena brutto			
Walk-in W3 80	800	2000	1 270	1 370	1 410	1 650
Walk-in W3 90	900	2000	1 320	1 420	1 460	1 700
Walk-in W3 100	1000	2000	1 370	1 470	1 510	1 750
Walk-in W3 110	1100	2000	1 780	1 930	1 990	2 350
Walk-in W3 120	1200	2000	1 860	2 010	2 070	2 430
Walk-in W3 130	1300	2000	1 940	2 090	2 150	2 510
Walk-in W3 140	1400	2000	2 020	2 170	2 230	2 590

ŚCIANKA BOCZNA SW

Model	Szerokość (C)	Wysokość (H)	Brązowe Grafitowe Pixarena	Satynowe	UltraClear®	Mirror
			Cena brutto			
SW	300	2000	1 060	1 110	1 130	1 250

Euphoria Walk-in III

Składając zamówienie, należy podać 3 numery artykułów: frontu W3, ściany bocznej W2 oraz ścianki bocznej SW. Kabina jest uniwersalna, można zamontować ją zarówno jako wersję lewą, jak i prawą. Zalecamy montaż bezpośrednio na podłodze.

FRONT W3

Model	Wymiar (E)	Wysokość (H)	Brązowe Grafitowe Pixarena	Satynowe	UltraClear®	Mirror
			Cena brutto			
Walk-in W3 80	780-790	2000	1 270	1 370	1 410	1 650
Walk-in W3 90	880-890	2000	1 320	1 420	1 460	1 700
Walk-in W3 100	980-990	2000	1 370	1 470	1 510	1 750
Walk-in W3 110	1080-1090	2000	1 780	1 930	1 990	2 350
Walk-in W3 120	1180-1190	2000	1 860	2 010	2 070	2 430
Walk-in W3 130	1280-1290	2000	1 940	2 090	2 150	2 510
Walk-in W3 140	1380-1390	2000	2 020	2 170	2 230	2 590

ŚCIANKA BOCZNA W2

Model	Wymiar nominalny (Y3)	Wysokość (H)	Brązowe Grafitowe Pixarena	Satynowe	UltraClear®	Mirror
			Cena brutto			
W2 80	775-785	2000	1 340	1 440	1 480	1 720
W2 90	875-885	2000	1 420	1 520	1 560	1 800
W2 100	975-985	2000	1 500	1 600	1 640	1 880

ŚCIANKA BOCZNA SW

Model	Szerokość (C)	Wysokość (H)	Brązowe Grafitowe Pixarena	Satynowe	UltraClear®	Mirror
			Cena brutto			
SW	300	2000	1 060	1 110	1 130	1 250

Euphoria Walk-in IV

Składając zamówienie, należy podać 3 numery artykułów: frontu W4, ściany bocznej W5 oraz ścianki bocznej SW. Kabina jest uniwersalna, można zamontować ją zarówno jako wersję lewą, jak i prawą. Zalecamy montaż bezpośrednio na podłodze.

FRONT W4

Model	Szerokość (A1)	Wysokość (H)	Brązowe Grafitowe Pixarena	Satynowe	UltraClear®	Mirror
			Cena brutto			
Walk-in W4 80	800	2000	920	1 020	1 060	1 300
Walk-in W4 90	900	2000	990	1 090	1 130	1 370
Walk-in W4 100	1000	2000	1 060	1 160	1 200	1 440
Walk-in W4 110	1100	2000	1 280	1 430	1 490	1 850
Walk-in W4 120	1200	2000	1 360	1 510	1 570	1 930
Walk-in W4 130	1300	2000	1 440	1 590	1 650	2 010
Walk-in W4 140	1400	2000	1 520	1 670	1 730	2 090

ŚCIANKA BOCZNA W5

Model	Szerokość (A2)	Wysokość (H)	Brązowe Grafitowe Pixarena	Satynowe	UltraClear®	Mirror
			Cena brutto			
W5 80	800	2000	1 720	1 820	1 860	2 100
W5 90	900	2000	1 770	1 870	1 910	2 150
W5 100	1000	2000	1 820	1 920	1 960	2 200

ŚCIANKA BOCZNA SW

Model	Szerokość brodzika (C)	Wysokość	Brązowe Grafitowe Pixarena	Satynowe	UltraClear®	Mirror
			Cena brutto			
SW	300	2000	1 060	1 110	1 130	1 250

Cennik produktów w wariantach szkła

Euphoria Walk-in V

Model	Wymiar brodzika (A1)	Wysokość (H)	Brązowe Grafitowe Pixarena	Satynowe	UltraClear®	Mirror
			Cena brutto			
Walk-in W1 70	700	2000	1 480	1 580	1 620	1 860
Walk-in W1 80	800	2000	1 520	1 620	1 660	1 900
Walk-in W1 90	900	2000	1 560	1 660	1 700	1 940
Walk-in W1 100	1000	2000	1 600	1 700	1 740	1 980
Walk-in W1 110	1100	2000	1 900	2 050	2 110	2 470
Walk-in W1 120	1200	2000	1 980	2 130	2 190	2 550
Walk-in W1 130	1300	2000	2 060	2 210	2 270	2 630
Walk-in W1 140	1400	2000	2 140	2 290	2 350	2 710

Euphoria Walk-in VI

Składając zamówienie, należy podać 2 nr artykułów: frontu W6 oraz ścianki W4

FRONT W6

Model	Wymiar brodzika (A1)	Wysokość (H)	Brązowe Grafitowe Pixarena	Satynowe	UltraClear®	Mirror
			Cena brutto			
Walk In W6 80	800	2000	920	1 020	1 060	1 300
Walk In W6 90	900	2000	990	1 090	1 130	1 370
Walk In W6 100	1000	2000	1 060	1 160	1 200	1 440
Walk In W6 110	1100	2000	1 280	1 430	1 490	1 850
Walk In W6 120	1200	2000	1 360	1 510	1 570	1 930
Walk In W6 130	1300	2000	1 440	1 590	1 650	2 010
Walk In W6 140	1400	2000	1 520	1 670	1 730	2 090

ŚCIANKA BOCZNA W5

Model	Wymiar brodzika (A2)	Wysokość (H)	Brązowe Grafitowe Pixarena	Satynowe	UltraClear®	Mirror
			Cena brutto			
W5 80	800	2000	1 720	1 820	1 860	2 100
W5 90	900	2000	1 770	1 870	1 910	2 150
W5 100	1000	2000	1 820	1 920	1 960	2 200

Arta Walk-in

Składając zamówienie, należy podać 2 numery artykułów: frontu oraz skrzydła bocznego.

FRONT

Model	Wymiar brodzika (A1)	Wysokość (H)	Brązowe Grafitowe Pixarena	Satynowe	UltraClear®	Mirror
			Cena brutto			
Walk-in front 80	800	2000	1 420	1 640	1 680	1 920
Walk-in front 90	900	2000	1 470	1 690	1 730	1 970
Walk-in front 100	1000	2000	1 520	1 740	1 780	2 020
Walk-in front 110	1100	2000	1 780	2 110	2 170	2 530
Walk-in front 120	1200	2000	1 830	2 160	2 220	2 580
Walk-in front 130	1300	2000	1 880	2 210	2 270	2 630
Walk-in front 140	1400	2000	1 930	2 260	2 320	2 680

SKRZYDŁO BOCZNE

Model	Szerokość (C)	Wysokość (H)	Brązowe Grafitowe Pixarena	Satynowe	UltraClear®	Mirror
			Cena brutto			
Skrzydło boczne 40 lewe	400	2000	1 605	1 715	1 735	1 855
Skrzydło boczne 40 prawe	400	2000	1 605	1 715	1 735	1 855

Furo Walk-in

Cennik na stronie 220.

Esenza Pro 8 Gold Walk-in

Model	Wymiar nominalny (A1)	Wysokość (H)	Brązowe Grafitowe	Satynowe	UltraClear®	Mirror
			Cena brutto			
Walk-in 50	485-493	2000	1 512	1 562	1 582	1 702
Walk-in 55	535-543	2000	1 578	1 628	1 648	1 768
Walk-in 60	585-593	2000	1 578	1 628	1 648	1 768
Walk-in 65	635-643	2000	1 704	1 804	1 844	2 084
Walk-in 70	685-693	2000	1 704	1 804	1 844	2 084
Walk-in 75	735-743	2000	1 770	1 870	1 910	2 150
Walk-in 80	785-793	2000	1 770	1 870	1 910	2 150
Walk-in 85	835-843	2000	1 836	1 936	1 976	2 216
Walk-in 90	885-893	2000	1 836	1 936	1 976	2 216
Walk-in 95	935-943	2000	1 902	2 002	2 042	2 282
Walk-in 100	985-993	2000	1 902	2 002	2 042	2 282
Walk-in 105	1035-1043	2000	2 226	2 376	2 436	2 796
Walk-in 110	1085-1093	2000	2 226	2 376	2 436	2 796
Walk-in 115	1135-1143	2000	2 292	2 442	2 502	2 862
Walk-in 120	1185-1193	2000	2 292	2 442	2 502	2 862
Walk-in 125	1235-1243	2000	2 358	2 508	2 568	2 928
Walk-in 130	1285-1293	2000	2 358	2 508	2 568	2 928
Walk-in 135	1335-1343	2000	2 424	2 574	2 634	2 994
Walk-in 140	1385-1393	2000	2 424	2 574	2 634	2 994
Walk-in 145	1435-1443	2000	2 490	2 640	2 700	3 060
Walk-in 150	1485-1493	2000	2 490	2 640	2 700	3 060
Walk-in 155	1535-1543	2000	2 556	2 706	2 766	3 126
Walk-in 160	1585-1593	2000	2 556	2 706	2 766	3 126

Esenza Pro Gold Walk-in

Model	Wymiar nominalny (A1)	Wysokość (H)	Brązowe Grafitowe	Satynowe	UltraClear®	Mirror
			Cena brutto			
Walk-in 50	485-493	2000	1260	1 310	1 330	1 450
Walk-in 55	535-543	2000	1365	1 465	1 505	1 745
Walk-in 60	585-593	2000	1365	1 465	1 505	1 745
Walk-in 65	635-643	2000	1420	1 520	1 560	1 800
Walk-in 70	685-693	2000	1420	1 520	1 560	1 800
Walk-in 75	735-743	2000	1475	1 575	1 615	1 855
Walk-in 80	785-793	2000	1475	1 575	1 615	1 855
Walk-in 85	835-843	2000	1530	1 630	1 670	1 910
Walk-in 90	885-893	2000	1530	1 630	1 670	1 910
Walk-in 95	935-943	2000	1585	1 685	1 725	1 965
Walk-in 100	985-993	2000	1585	1 685	1 725	1 965
Walk-in 105	1035-1043	2000	1855	2 005	2 065	2 425
Walk-in 110	1085-1093	2000	1855	2 005	2 065	2 425
Walk-in 115	1135-1143	2000	1910	2 060	2 120	2 480
Walk-in 120	1185-1193	2000	1910	2 060	2 120	2 480
Walk-in 125	1235-1243	2000	1965	2 115	2 175	2 535
Walk-in 130	1285-1293	2000	1965	2 115	2 175	2 535
Walk-in 135	1335-1343	2000	2020	2 170	2 230	2 590
Walk-in 140	1385-1393	2000	2020	2 170	2 230	2 590
Walk-in 145	1435-1443	2000	2075	2 225	2 285	2 645
Walk-in 150	1485-1493	2000	2075	2 225	2 285	2 645
Walk-in 155	1535-1543	2000	2180	2 380	2 460	2 940
Walk-in 160	1585-1593	2000	2180	2 380	2 460	2 940

Cennik produktów w wariantach szkła

● Essenza Pro White Walk-in

Model	Wymiar nominalny (A1)	Wysokość (H)	Brązowe Grafitowe	Satynowe	UltraClear®	Mirror
			Cena brutto			
Walk-in 50	485-493	2000	1 150	1 200	1 220	1 340
Walk-in 55	535-543	2000	1 250	1 350	1 390	1 630
Walk-in 60	585-593	2000	1 250	1 350	1 390	1 630
Walk-in 65	635-643	2000	1 300	1 400	1 440	1 680
Walk-in 70	685-693	2000	1 300	1 400	1 440	1 680
Walk-in 75	735-743	2000	1 350	1 450	1 490	1 730
Walk-in 80	785-793	2000	1 350	1 450	1 490	1 730
Walk-in 85	835-843	2000	1 400	1 500	1 540	1 780
Walk-in 90	885-893	2000	1 400	1 500	1 540	1 780
Walk-in 95	935-943	2000	1 450	1 550	1 590	1 830
Walk-in 100	985-993	2000	1 450	1 550	1 590	1 830
Walk-in 105	1035-1043	2000	1 700	1 850	1 910	2 270
Walk-in 110	1085-1093	2000	1 700	1 850	1 910	2 270
Walk-in 115	1135-1143	2000	1 750	1 900	1 960	2 320
Walk-in 120	1185-1193	2000	1 750	1 900	1 960	2 320
Walk-in 125	1235-1243	2000	1 800	1 950	2 010	2 370
Walk-in 130	1285-1293	2000	1 800	1 950	2 010	2 370
Walk-in 135	1335-1343	2000	1 850	2 000	2 060	2 420
Walk-in 140	1385-1393	2000	1 850	2 000	2 060	2 420
Walk-in 145	1435-1443	2000	1 900	2 050	2 110	2 470
Walk-in 150	1485-1493	2000	1 900	2 050	2 110	2 470
Walk-in 155	1535-1543	2000	2 000	2 200	2 280	2 760
Walk-in 160	1585-1593	2000	2 000	2 200	2 280	2 760

● Eos II Walk-in

Model	Wymiar nominalny (A1)	Wysokość (H)	Brązowe Grafitowe	Satynowe	UltraClear®	Mirror
			Cena brutto			
Walk-in 80 lewy	785-795	1970	1 851	1 951	1 991	2 231
Walk-in 80 prawy	785-795	1970	1 851	1 951	1 991	2 231
Walk-in 90 lewy	885-895	1970	1 893	1 993	2 033	2 273
Walk-in 90 prawy	885-895	1970	1 893	1 993	2 033	2 273
Walk-in 100 lewy	985-995	1970	1 934	2 034	2 074	2 314
Walk-in 100 prawy	985-995	1970	1 934	2 034	2 074	2 314



Modo New Black II ze szkłem Master-Soft.



Modo X Black II z montażem do sufitu. Maksymalna wysokość 3 m.

CECHY SERII ARTA QL



DOPASUJ KABINĘ DO SWOJEJ ŁAZIENKI

Seria Arta QL jest dostępna tylko w programie Na Miarę



Zawias przyścienny



Zawias zlicowany z taflą szkła, ułatwiający czyszczenie



Szkło bezpieczne, hartowane, o grubości 8 mm, zgodne z normą PN:EN 12150:1



Szkło pokryte powłoką EasyClean®



Wsporniki zapewniające stabilną konstrukcję kabiny



Kabina montowana jest za pomocą zawiasów i klamer bez użycia profili doszczelniających.

MOŻLIWOŚĆ MONTAŻU BEZ LISTWY PROGOWEJ

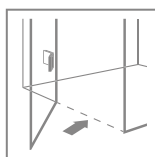

W standardzie w opakowaniu znajdują się uszczelki poziome w dwóch wysokościach: wyższa i niższa. W przypadku montażu bez listwy progowej należy zastosować wyższą uszczelkę poziomą.

Sposób montażu produktów z serii Arta QL za pomocą zawiasów wahadłowych oraz klamer bez profili doszczelniających wymaga idealnego dopasowania do ścian w łazience, dlatego wszystkie modele z tej serii oferowane są wyłącznie w programie Na miarę. Zachęcamy do skorzystania z usług Certyfikowanych Instalatorów Radaway i promocji „Pomiar gratis”.

KOLORY SZKŁA W STANDARDZIE



01 Przejrzyste

KOLOR PROFILI



03 Chrome+



Chrome Chrome+

Chrome+

Technologia Chrome+, zapewniająca większy połysk.

OPCJE DODATKOWE



WARIANTY SZKŁA

Produkt dostępny w kilku wariantach szkła. Szczegóły na str. 16.

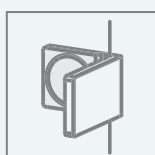

MOŻLIWOŚĆ ZASTOSOWANIA KLAMER WEWNĘTRZNYCH

Więcej informacji na str. 20.

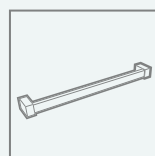

WIESZAK NA RĘCZNIK

Możliwość zamówienia wieszaka relingowego, idealnego do zawieszenia ręcznika. Szczegóły na str. 19.



Nowość

seria
Arta QL

Arta QL

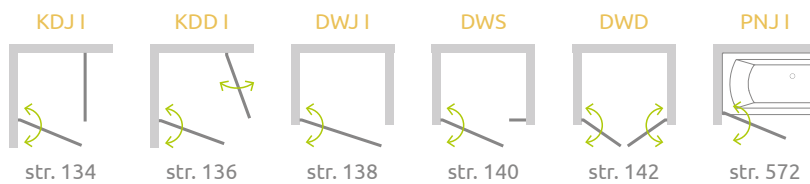

Arta QL KDJ I

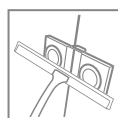
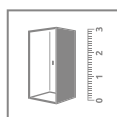
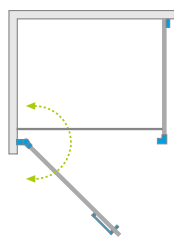

Model dostępny w kolorach profili:



03 Chrome+



Arta QL KDJ I + Teos F czarny

Składając zamówienie, należy skorzystać z konfiguratora (www.konfigurator.radaway.pl) lub wypełnić formularz zamówienia produktu niestandardowego podając 2 numery artykułów: drzwi i ścianki bocznej S1.

DRZWI

Model	Wymiar do osi szyby (Y1)	Wysokość (H)	SZKŁO PRZEJRZYSTE	
			Nr artykułu	Cena brutto
KDJ I drzwi 50-100 lewe	500-1000	2000	10102501-03-01L	2 820
KDJ I drzwi 50-100 prawe	500-1000	2000	10102501-03-01R	2 820

ŚCIANKA BOCZNA S1

Model	Wymiar do osi szyby (Y2)	Wysokość (H)	SZKŁO PRZEJRZYSTE	
			Nr artykułu	Cena brutto
S1 30-100	300-1000	2000	10102509-03-01	1 700
S1 100-150	1001-1500	2000	10102510-03-01	2 100

■ Artykuły oznaczone kolorem – czas realizacji 10 dni roboczych. Prosimy o podanie wymiaru produktu.

RYSUNKI TECHNICZNE

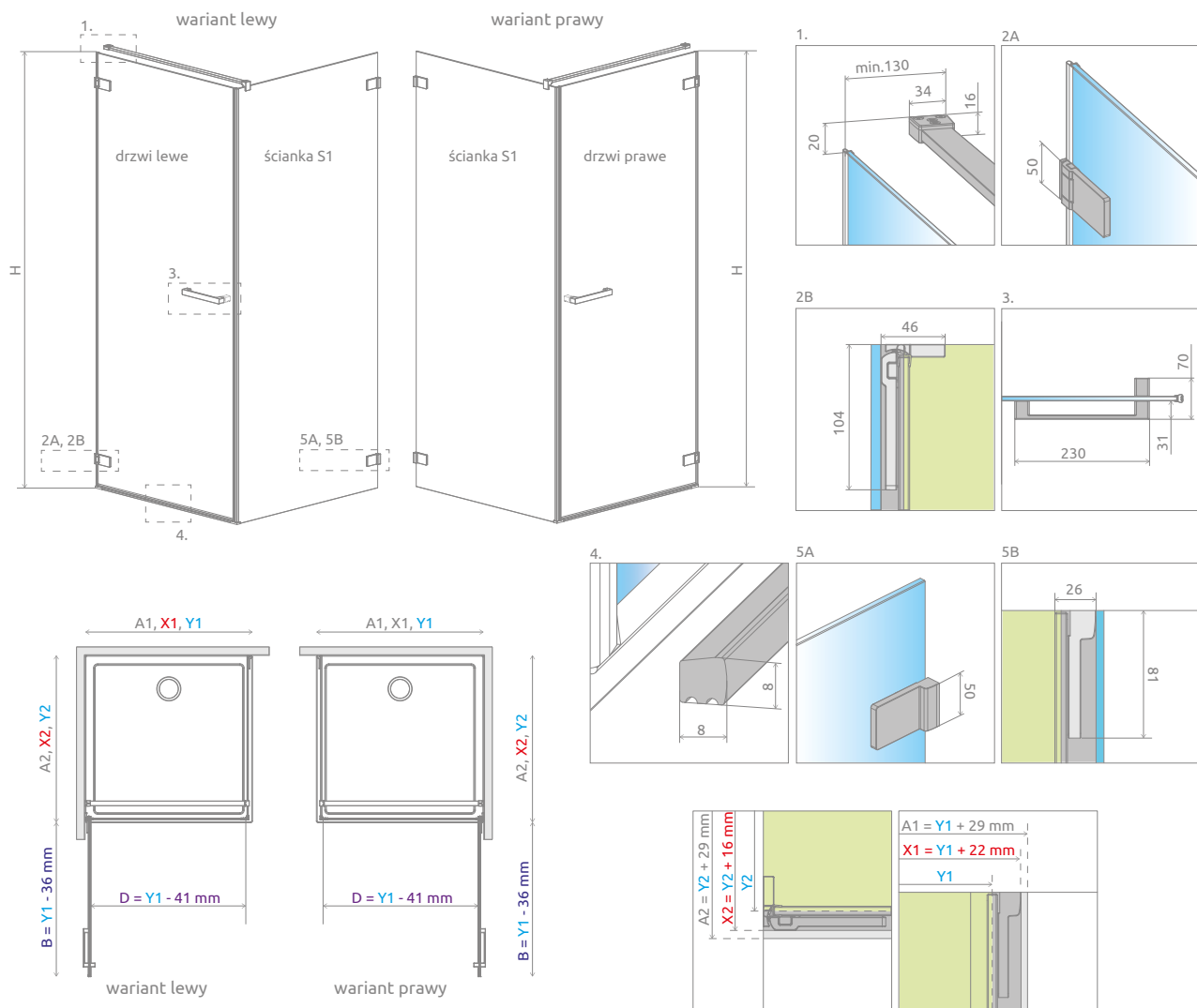

Drzwi	Y1	H	Ścianka	Y2	H
KDJI 50-100	maks. 1000	maks. 2300	S1 30-100	maks. 1000	maks. 2300
			S1 100-150	maks. 1500	maks. 2300

OPCJE DODATKOWE

WARIANTY SZKŁA Patrz str. 16/144	GRAWER NA SZKLE Patrz str. 30	KLAMRY WEWNĘTRZNE Patrz str. 20	WIESZAK NA RĘCZNIK Patrz str. 19	MAKSYMALNA WYSOKOŚĆ 230 cm Patrz str. 20	BRODZIKI PODPŁYTKOWE Patrz str. 707	DOSTĘPNE AKCESORIA Patrz str. 703

ZALECANE BRODZIKI

Kyntos C	Teos C	Zantos C	Giaros C	Doros Plus C	Doros C	Doros C Compact	Delos C	Delos C z obudową	Argos C	Argos C z obudową	Rodos C Compact	Siros C	Siros C Compact	Giaros D	Doros Plus D
Doros D	Doros D Compact	Argos D	Argos D z obudową	Delos D	Delos D z obudową	Laros D Compact	Kyntos F	Teos F	Zantos F	Doros Plus F	Doros F	Doros F Compact	Podpłytkowe z odpływem liniowym	Podpłytkowe z kratką odpływową	Podpłytkowy odpływ liniowy

Arta QL KDD I

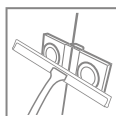
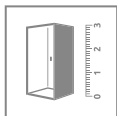
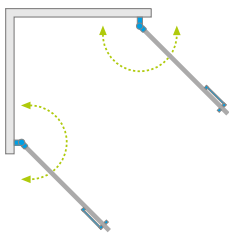

Model dostępny w kolorach profili:



03 Chrome+

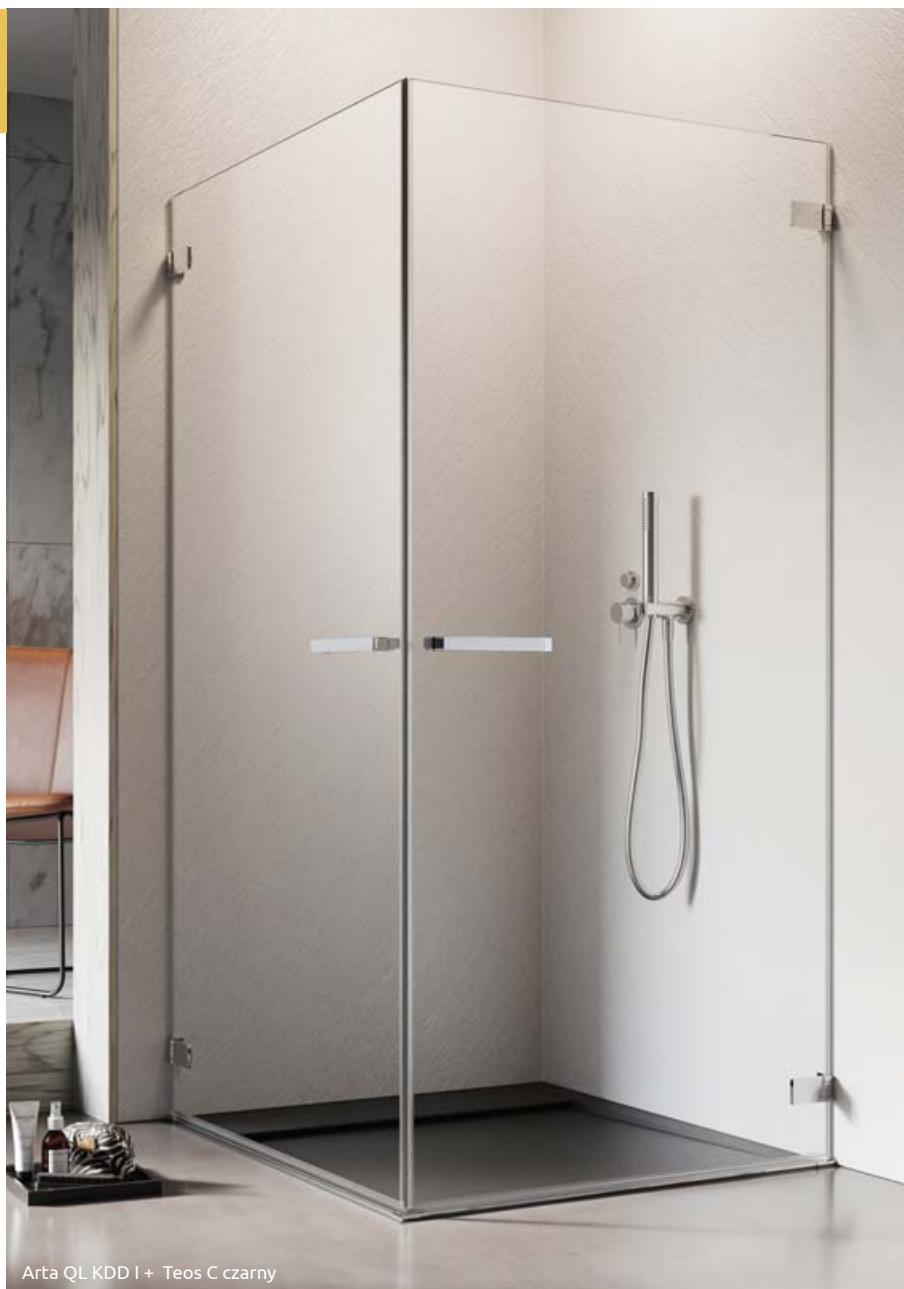

Arta QL KDD I + Teos C czarny

Składając zamówienie, należy skorzystać z konfiguratora (www.konfigurator.radaway.pl) lub wypełnić formularz zamówienia produktu niestandardowego podając 2 numery artykułów: części lewej i części prawej kabiny.

CZĘŚĆ LEWA

Model	Wymiar do osi szyby (Y1)	Wysokość (H)	SZKŁO PRZEJRZYSTE	
			Nr artykułu	Cena brutto
KDD I 50-100 lewa	500-1000	2000	10102502-03-01L	2 500

CZĘŚĆ PRAWA

Model	Wymiar do osi szyby (Y2)	Wysokość (H)	SZKŁO PRZEJRZYSTE	
			Nr artykułu	Cena brutto
KDD I 50-100 prawa	500-1000	2000	10102502-03-01R	2 500

■ Artykuły oznaczone kolorem – czas realizacji 10 dni roboczych. Prosimy o podanie wymiaru produktu.

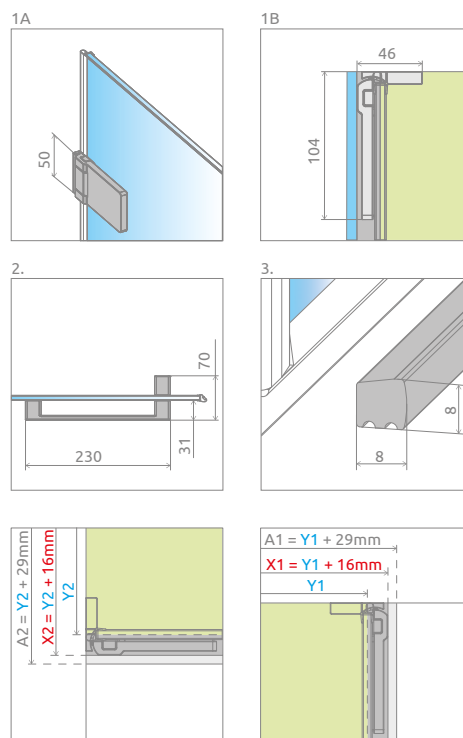
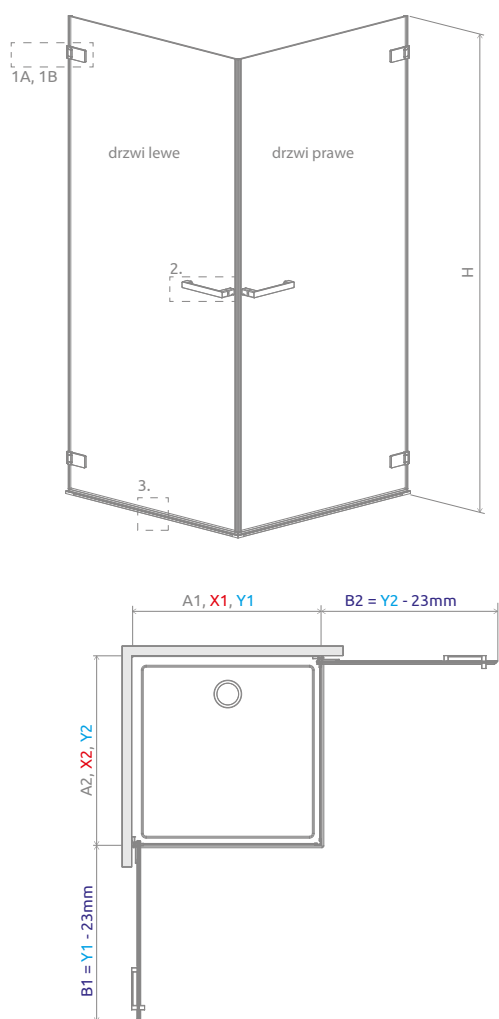

Model	Y1	Y2	H
KDD I 50-100	maks. 1000	maks. 1000	maks. 2300

OPCJE DODATKOWE

WARIANTY SZKŁA Patrz str. 16/144	GRAWER NA SZKLE Patrz str. 30	MAKSYMALNA WYSOKOŚĆ 230 cm Patrz str. 20	BRODZIKI PODPŁYTKOWE Patrz str. 707	DOSTĘPNE AKCESORIA Patrz str. 703

ZALECANE BRODZIKI

Kyntos C	Teos C	Zantos C	Giaros C	Doros Plus C	Doros C	Doros C Compact	Delos C	Delos C z obudową	Argos C	Argos C z obudową	Rodos C Compact	Siros C	Siros C Compact	Giaros D	Doros Plus D
Doros D	Doros D Compact	Argos D	Argos D z obudową	Laros D Compact	Kyntos F	Teos F	Zantos F	Doros Plus F	Doros F	Doros F Compact	Podpłytkowe z odpływem liniowym	Podpłytkowe z kratką odpływową	Podpłytkowy odpływ liniowy		

Arta QL DWJ I

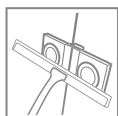
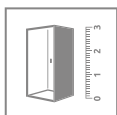
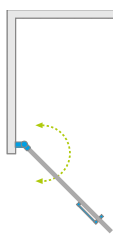

Model dostępny w kolorach profili:



03 Chrome+



Arta QL DWJ I + Giaros D

Składając zamówienie, należy skorzystać z konfiguratora (www.konfigurator.radaway.pl) lub wypełnić formularz zamówienia produktu niestandardowego podając numery artykułu.

Model	Szerokość wnęki (X)	Wysokość (H)	SZKŁO PRZEJRZYSTE	
			Nr artykułu	Cena brutto
DWJ I 50-100 lewe	500-1000	2000	10102503-03-01L	2 980
DWJ I 50-100 prawe	500-1000	2000	10102503-03-01R	2 980

■ Artykuły oznaczone kolorem – czas realizacji 10 dni roboczych. Prosimy o podanie wymiaru produktu.

RYSUNKI TECHNICZNE

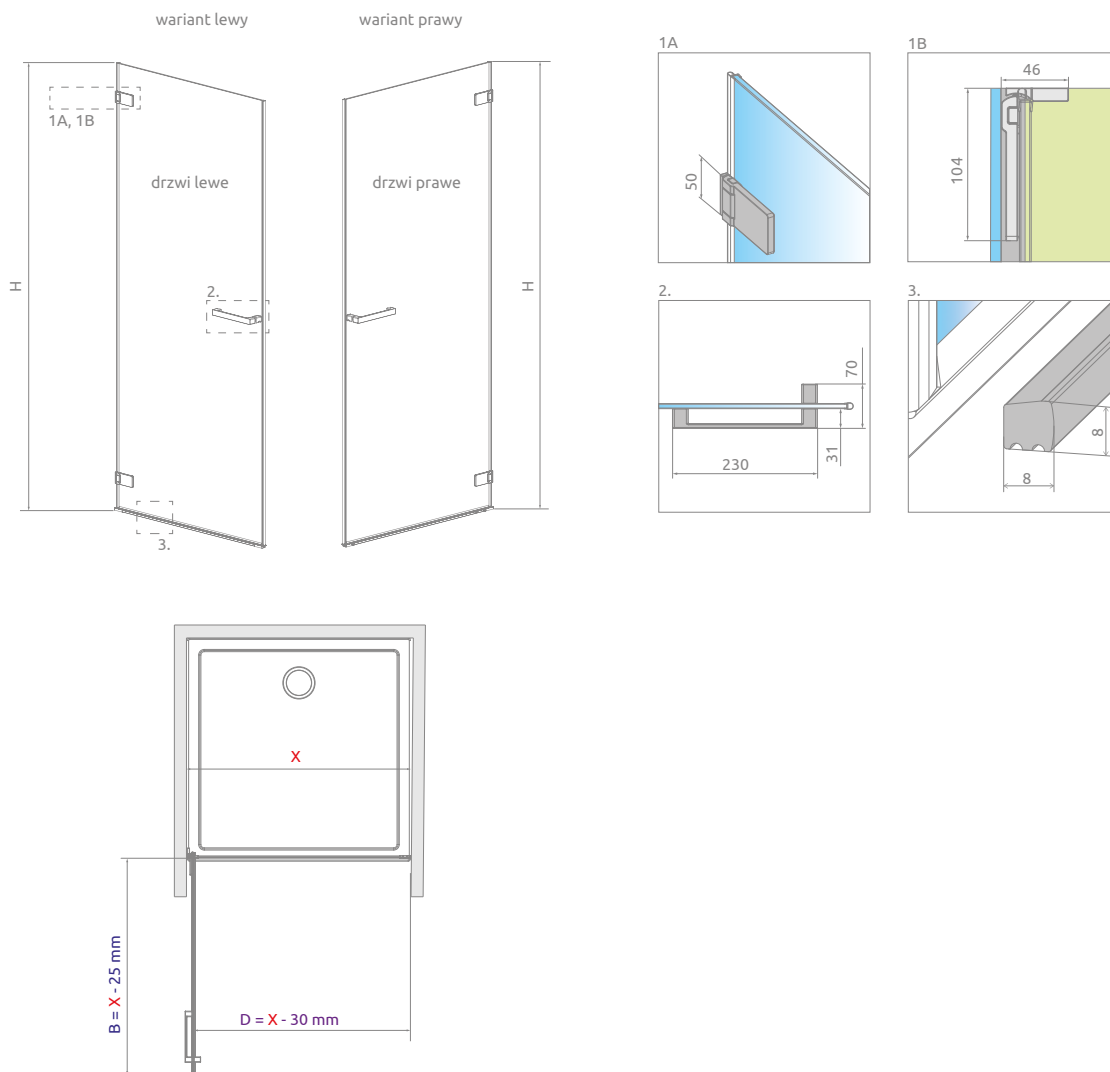

Model	X	H
DWJ I 50-100	maks. 1000	maks. 2300

OPCJE DODATKOWE

WARIANTY SZKŁA Patrz str. 16/144	GRAWER NA SZKLE Patrz str. 30	MAKSYMALNA WYSOKOŚĆ Patrz str. 20	BRODZIKI PODPŁYTKOWE Patrz str. 707	DOSTĘPNE AKCESORIA Patrz str. 703

ZALECANE BRODZIKI

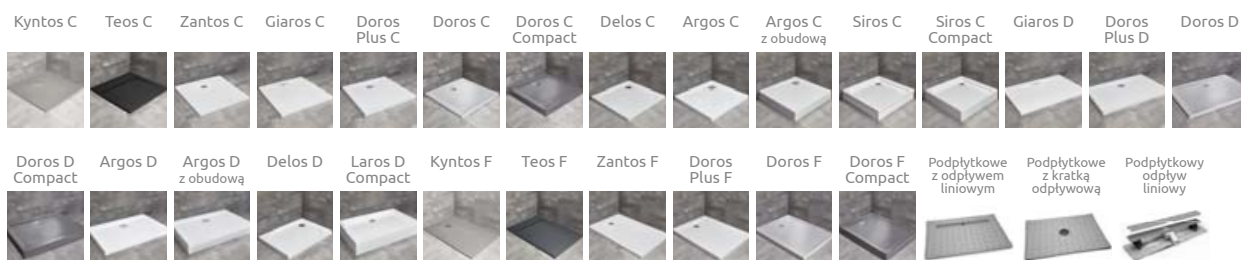

Arta QL DWS

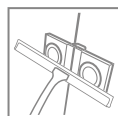
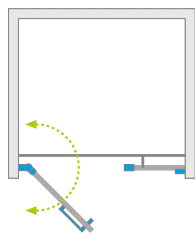

Model dostępny w kolorach profili:



03 Chrome+



Arta QL DWS + Giaros D

Składając zamówienie, należy skorzystać z konfiguratora (www.konfigurator.radaway.pl) lub wypełnić formularz zamówienia produktu niestandardowego podając 2 numery artykułów: drzwi i ścianki.

Model	Szerokość wnęki (X)	Wysokość (H)	Nazwa elementu	SZKŁO PRZEJRYZYTE		
				Nr artykułu	Cena brutto	
DWS 70-150 lewe	700-1500	2000	Drzwi lewe	10102504-03-01L	3 000	4 090
			Ścianka	10102506-03-01	1 090	
DWS 70-150 prawe	700-1500	2000	Drzwi prawe	10102504-03-01R	3 000	4 090
			Ścianka	10102506-03-01	1 090	
DWS 150-200 lewe	1501-2000	2000	Drzwi lewe	10102505-03-01L	3 290	4 380
			Ścianka	10102506-03-01	1 090	
DWS 150-200 prawe	1501-2000	2000	Drzwi prawe	10102505-03-01R	3 290	4 380
			Ścianka	10102506-03-01	1 090	

■ Artykuły oznaczone kolorem – czas realizacji 10 dni roboczych. Prosimy o podanie wymiaru produktu.

RYSUNKI TECHNICZNE

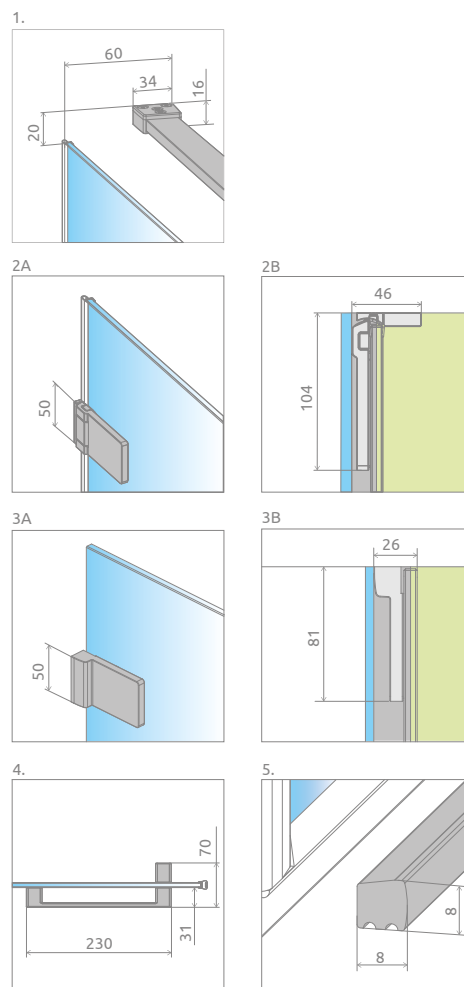
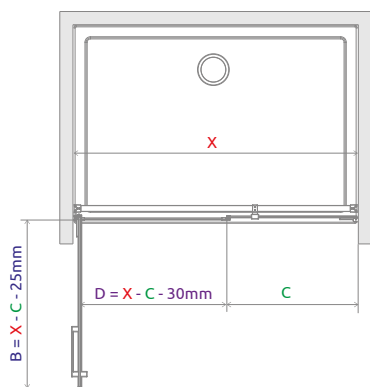
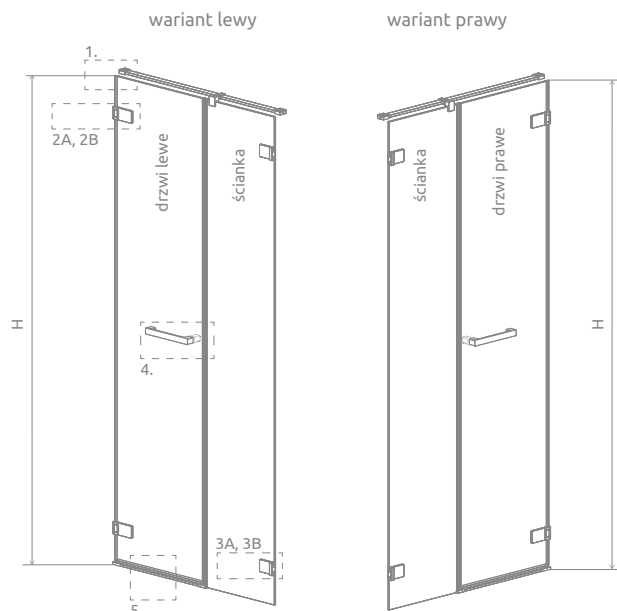

Model	X	C	D	H
DWS 70-150	maks. 1500	min. 135	500-1000	maks. 2300
DWS 150-200	maks. 2000	min. 500	500-1000	maks. 2300

OPCJE DODATKOWE

WARIANTY SZKŁA Patrz str. 16/144	GRAWER NA SZKLE Patrz str. 30	KLAMRY WEWNĘTRZNE Patrz str. 20	WIESZAK NA RĘCZNIK Patrz str. 19	MAKSYMALNA WYSOKOŚĆ 230 cm Patrz str. 20	BRODZIKI PODPŁYTKOWE Patrz str. 707	DOSTĘPNE AKCESORIA Patrz str. 703

ZALECANE BRODZIKI

Kyntos C	Teos C	Giaros C	Doros Plus C	Doros C	Doros C Compact	Delos C	Argos C	Argos C z obudową	Giaros D	Doros Plus D	Doros D	Doros D Compact
Argos D	Argos D z obudową	Delos D	Laros D Compact	Kyntos F	Teos F	Zantos F	Doros Plus F	Doros F	Doros F Compact	Podpłytkowe z odpływem liniowym	Podpłytkowe z kratką odpływową	Podpłytkowy odpływ liniowy

Arta QL DWD

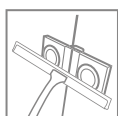
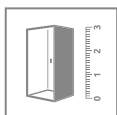
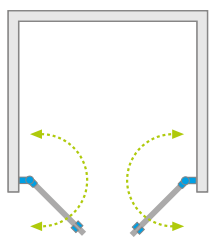

Model dostępny w kolorach profili:



03 Chrome+



Arta QL DWD + Teos F Cemento

Składając zamówienie, należy skorzystać z konfiguratora (www.konfigurator.radaway.pl) lub wypełnić formularz zamówienia produktu niestandardowego podając 2 numery artykułów: części lewej i części prawej drzwi. Skrzydła drzwi można zamówić w dwóch takich samych rozmiarach bądź w różnych, jeżeli sytuacja w łazience tego wymaga.

Model	Szerokość wnęki (X)	Wysokość (H)	Nazwa elementu	SZKŁO PRZEJRZYSTE	
				Nr artykułu	Cena brutto
DWD 50-100	250-500	2000	DWD 25-50L	10102507-03-01L	2 130
	250-500		DWD 25-50R	10102507-03-01R	2 130
DWD 100-150	501-750	2000	DWD 50-75L	10102508-03-01L	2 250
	501-750		DWD 50-75R	10102508-03-01R	2 250

■ Artykuły oznaczone kolorem – czas realizacji 10 dni roboczych. Prosimy o podanie wymiaru produktu.

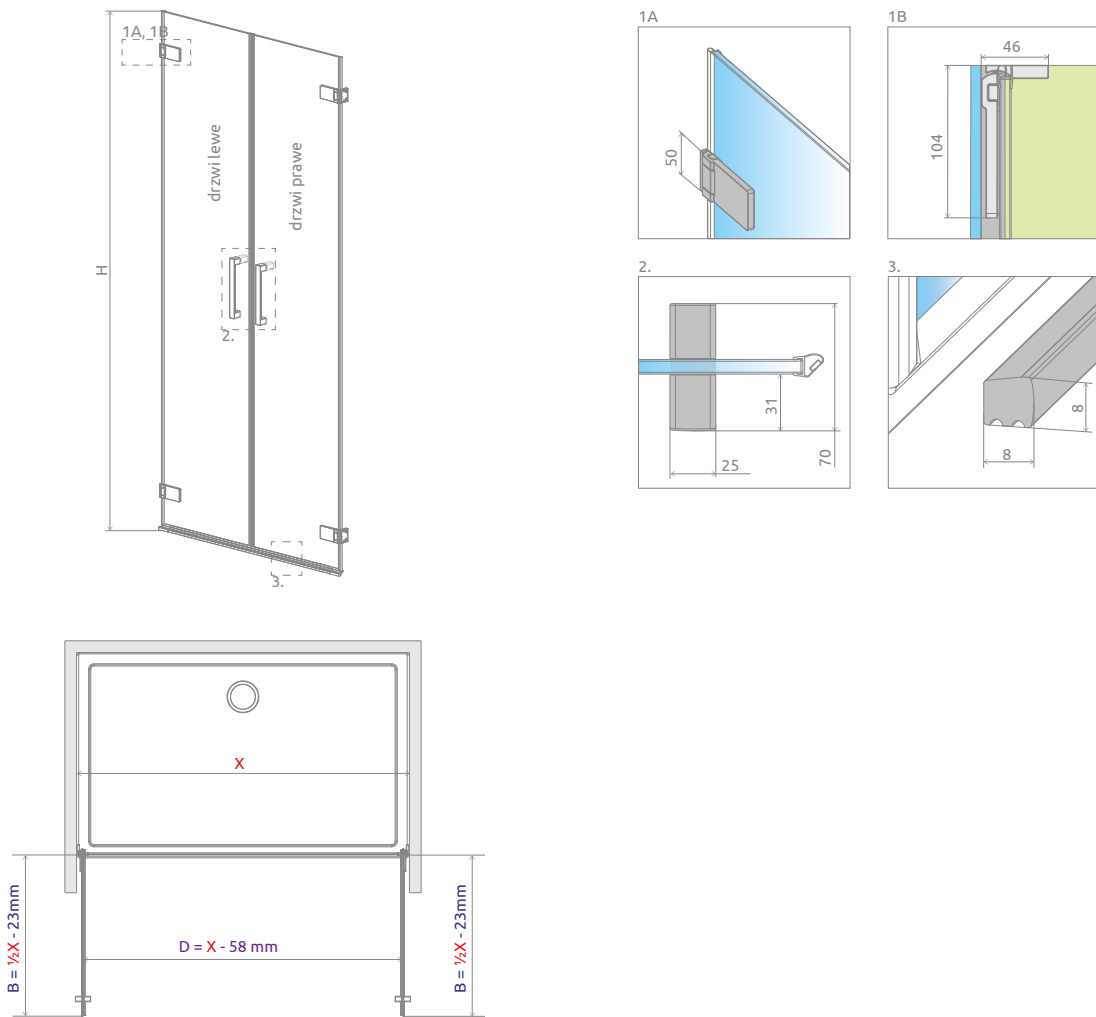

Model	X	H
DWD 50-100	maks. 1000	maks. 2300
DWD 100-150	maks. 1500	maks. 2300

OPCJE DODATKOWE

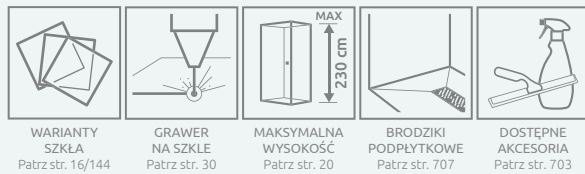

ZALECANE BRODZIKI

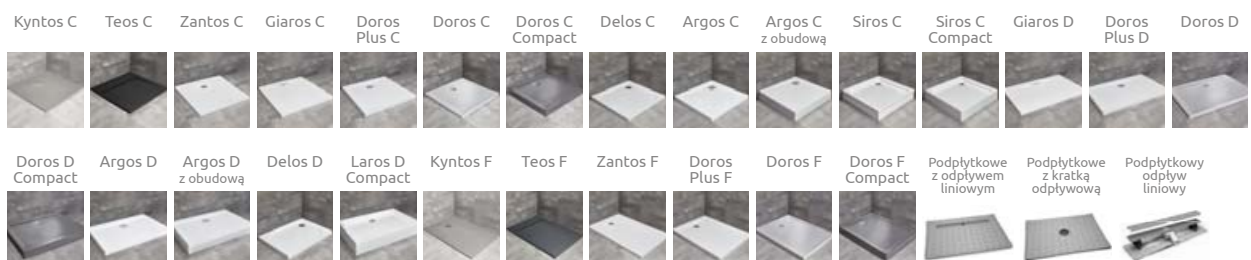

Cennik produktów w wariantach szkła

Arta QL KDJ I

Składając zamówienie, należy wypełnić formularz zamówienia produktu niestandardowego podając 2 numery artykułów: drzwi i ścianki bocznej S1.

DRZWI

Model	Wymiar do osi szyby (Y1)	Wysokość (H)	Brązowe Grafitowe Pixarena	Satynowe	UltraClear	Mirror
			Cena brutto			
KDJ I drzwi 50-100 lewe	500-1000	2000	2 940	3 040	3 080	3 320
KDJ I drzwi 50-100 prawe	500-1000	2000	2 940	3 040	3 080	3 320

ŚCIANKA BOCZNA S1

Model	Wymiar do osi szyby (Y2)	Wysokość (H)	Brązowe Grafitowe Pixarena	Satynowe	UltraClear	Mirror
			Cena brutto			
S1 30-100	300-1000	2000	1 820	1 920	1 960	2 200
S1 100-150	1001-1500	2000	2 280	2 430	2 490	2 850

Arta QL KDD I

Składając zamówienie, należy wypełnić formularz zamówienia produktu niestandardowego podając 2 numery artykułów: części lewej i części prawej kabiny.

CZĘŚĆ LEWA

Model	Wymiar do osi szyby (Y1)	Wysokość (H)	Brązowe Grafitowe Pixarena	Satynowe	UltraClear	Mirror
			Cena brutto			
KDD I 50-100 lewa	500-1000	2000	2 620	2 720	2 760	3 000

CZĘŚĆ PRAWA

Model	Wymiar do osi szyby (Y2)	Wysokość (H)	Brązowe Grafitowe Pixarena	Satynowe	UltraClear	Mirror
			Cena brutto			
KDD I 50-100 prawa	500-1000	2000	2 620	2 720	2 760	3 000

Arta QL DWJ I

Składając zamówienie, należy wypełnić formularz zamówienia produktu niestandardowego podając numery artykułu.

Model	Szerokość wnęki (X)	Wysokość (H)	Brązowe Grafitowe Pixarena	Satynowe	UltraClear	Mirror
			Cena brutto			
DWJ I 50-100 lewe	500-1000	2000	3 100	3 200	3 240	3 480
DWJ I 50-100 prawe	500-1000	2000	3 100	3 200	3 240	3 480

Arta QL DWS

Składając zamówienie, należy wypełnić formularz zamówienia produktu niestandardowego podając 2 numery artykułów: drzwi i ścianki.

Model	Szerokość wnęki (X)	Wysokość (H)	Nazwa elementu	Brązowe Grafitowe Pixarena	Satynowe	UltraClear	Mirror
				Cena brutto			
DWS 70-150 lewe	700-1500	2000	Drzwi lewe	3 120	3 220	3 260	3500
			Ścianka	1 150	1 200	1 220	1340
DWS 70-150 prawe	700-1500	2000	Drzwi prawe	3 120	3 220	3 260	3500
			Ścianka	1 150	1 200	1 220	1340
DWS 150-200 lewe	1501-2000	2000	Drzwi lewe	3 410	3 510	3 550	3790
			Ścianka	1 210	1 310	1 350	1590
DWS 150-200 prawe	1501-2000	2000	Drzwi prawe	3 410	3 510	3 550	3790
			Ścianka	1 210	1 310	1 350	1590

Arta QL DWD

Składając zamówienie, należy wypełnić formularz zamówienia produktu niestandardowego podając 2 numery artykułów: części lewej i części prawej drzwi. Skrzydła drzwi mogą Państwo zamówić w dwóch takich samych rozmiarach bądź w różnych, jeżeli sytuacja w łazience tego wymaga. Na następnej stronie znajdą Państwo możliwe kombinacje rozmiarów.

Model	Szerokość wnęki (X)	Wysokość (H)	Nazwa elementu	Brązowe Grafitowe Pixarena	Satynowe	UltraClear	Mirror
				Cena brutto			
DWD 50-100	250-500	2000	DWD 25-50L	2 190	2 240	2 260	2380
	250-500		DWD 25-50R	2 190	2 240	2 260	2380
DWD 100-150	501-750	2000	DWD 50-75L	2 340	2 415	2 445	2625
	501-750		DWD 50-75R	2 340	2 415	2 445	2625

CECHY SERII ARTA



Szkoło bezpieczne, hartowane, o grubości 8 mm, zgodne z normą PN:EN 12150:1



Zawiasy wahadłowe z mechanizmem unoszenia i opuszczania drzwi



Zawias zlicowany z taflą szkła, ułatwiający czyszczenie



Zawias przyścienny – zlicowany z taflą szkła, możliwość regulacji do 6 mm



Szkoło pokryte powłoką **EasyClean®**



Zawias narożny zlicowany z taflą szkła, ułatwiający czyszczenie



Dla elementów stałych możliwość montażu z profilem uszczelniającym, umożliwiającym **niwelację krzywizny** ściany do ok. 10 mm



Dla elementów stałych możliwość montażu **bez użycia profilu** uszczelniającego tylko w przypadku idealnie prostych ścian

KOLORY SZKŁA W STANDARDZIE



01 Przejrzyste

MOŻLIWOŚĆ MONTAŻU BEZ LISTWY PROGOWEJ

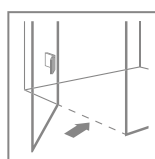

W standardzie w opakowaniu znajdują się uszczelki poziome w dwóch wysokościach: wyższa i niższa. W przypadku montażu bez listwy progowej należy zastosować wyższą uszczelkę poziomą.



Wsporniki **zapewniające stabilną konstrukcję** kabiny

KOLOR PROFILI



03 Chrome+



Chrome **Chrome+**

Chrome+

Profile pionowe oraz profil wspornika wykonane w technologii **Chrome+**, zapewniającej większy połysk.

OPCJE DODATKOWE



WARIANTY SZKŁA

Produkt dostępny w kilku wariantach szkła. Szczegóły na str. 16.

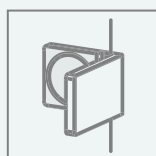

MOŻLIWOŚĆ ZASTOSOWANIA KLAMER WEWNĘTRZNYCH

Więcej informacji na str. 20.

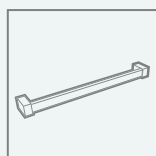

WIESZAK NA RĘCZNIK

Możliwość zamówienia wieszaka relingowego, idealnego do zawieszenia ręcznika. Szczegóły na str. 19.

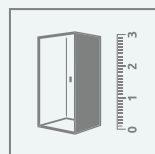

DOPASUJ KABINĘ DO SWOJEJ ŁAZIENKI

Kabiny oznaczone tym symbolem wykonujemy również jako produkty niestandardowe, np. o nietypowych wymiarach, ze skosami, wycięciami pod siedzisko czy wannę. Więcej informacji na str. 10 oraz na www.radaway.pl

Na miarę
radaway



seria
Arta

Arta

<p>Walk-in</p>  <p>str. 114</p>	<p>KDJ I</p>  <p>str. 148</p>	<p>KDJ II</p>  <p>str. 150</p>	<p>KDD I</p>  <p>str. 152</p>	<p>KDD II</p>  <p>str. 154</p>	<p>KDD B</p>  <p>str. 156</p>
<p>KDS I</p>  <p>str. 158</p>	<p>KDS II</p>  <p>str. 160</p>	<p>DWD+S</p>  <p>str. 162</p>	<p>DWD+2S</p>  <p>str. 164</p>	<p>DWJ I</p>  <p>str. 166</p>	<p>DWJ II</p>  <p>str. 168</p>
<p>DWS</p>  <p>str. 170</p>	<p>DWJS</p>  <p>str. 172</p>	<p>DWB</p>  <p>str. 174</p>	<p>DWD</p>  <p>str. 176</p>	<p>PNJ I</p>  <p>str. 574</p>	<p>PND I</p>  <p>str. 606</p>

Arta KDJ I

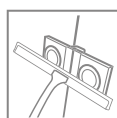
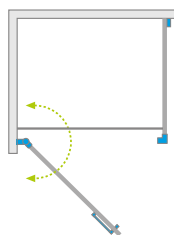

Model dostępny
w kolorach profili:



03 Chrome+



Arta KDJ I + Argos C

Składając zamówienie, należy podać 2 numery artykułów: drzwi i ścianki bocznej S1.

DRZWI

Model	Wymiar brodzika (A1)	Wymiar do osi szyby (Y1)	Wysokość (H)	SZKŁO PRZEJRZYSTE	
				Nr artykułu	Cena brutto
KDJ I drzwi 80 lewe	800	773-779	2000	386081-03-01L	2 627
KDJ I drzwi 80 prawe	800	773-779	2000	386081-03-01R	2 627
KDJ I drzwi 90 lewe	900	873-879	2000	386082-03-01L	2 678
KDJ I drzwi 90 prawe	900	873-879	2000	386082-03-01R	2 678
KDJ I drzwi 100 lewe	1000	973-979	2000	386083-03-01L	2 730
KDJ I drzwi 100 prawe	1000	973-979	2000	386083-03-01R	2 730

ŚCIANKA BOCZNA S1

Model	Wymiar brodzika (A2)	Wymiar do osi szyby (Y2)	Wysokość (H)	SZKŁO PRZEJRZYSTE	
				Nr artykułu	Cena brutto
S1 70	700	673-683	2000	386019-03-01	1 494
S1 75	750	723-733	2000	386018-03-01	1 520
S1 80	800	773-783	2000	386020-03-01	1 545
S1 90	900	873-883	2000	386021-03-01	1 597
S1 100	1000	973-983	2000	386022-03-01	1 648
S1 110	1100	1073-1083	2000	386023-03-01	1 957
S1 120	1200	1173-1183	2000	386024-03-01	2 009

■ Artykuły oznaczone kolorem szarym – czas realizacji zamówienia 5 dni roboczych.

RYSUNKI TECHNICZNE

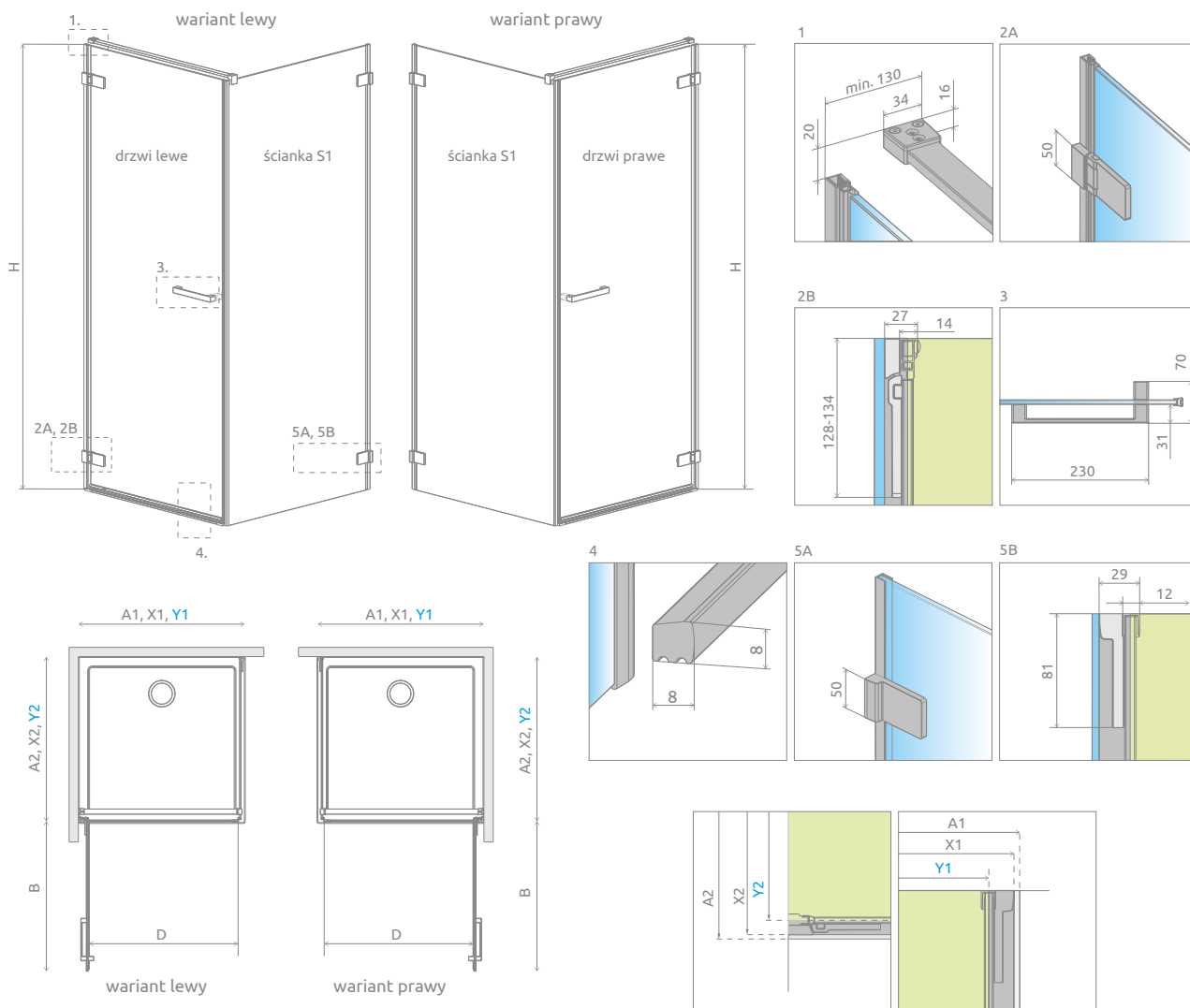

Drzwi	A1	X1	Y1	B	D	H
KDJ I Drzwi 80	800	795-801	773-779	720	708	2000
KDJ I Drzwi 90	900	895-901	873-879	820	808	2000
KDJ I Drzwi 100	1000	995-1001	973-979	920	908	2000

Ścianka	A2	X2	Y2
S1 70	700	692-702	673-683
S1 75	750	742-752	723-733
S1 80	800	792-802	773-783
S1 90	900	892-902	873-883
S1 100	1000	992-1002	973-983
S1 110	1100	1092-1102	1073-1083
S1 120	1200	1192-1202	1173-1183

OPCJE DODATKOWE

DOSTĘPNE NA MIARĘ Patrz str. 10	WARIANTY SZKŁA Patrz str. 16/178	GRAWER NA SZKLE Patrz str. 30	KLAMRY WEWNĘTRZNE Patrz str. 20	WIESZAK NA RĘCZNIK Patrz str. 19	MAKSYMALNA WYSOKOŚĆ 230 cm Patrz str. 20	BRODZIKI PODPŁYTKOWE Patrz str. 707	DOSTĘPNE AKCESORIA Patrz str. 703

ZALECANE BRODZIKI

Kyntos C	Teos C	Zantos C	Giaros C	Doros Plus C	Doros C	Doros C Compact	Delos C	Delos C z obudową	Argos C	Argos C z obudową	Rodos C Compact	Siros C	Siros C Compact	Giaros D	Doros Plus D
Doros D	Doros D Compact	Argos D	Argos D z obudową	Delos D	Delos D z obudową	Laros D Compact	Kyntos F	Teos F	Zantos F	Doros Plus F	Doros F	Doros F Compact	Podpłytkowe z odpływem liniowym	Podpłytkowe z kratką odpływową	Podpłytkowe odpływ liniowy

Arta KDJ II

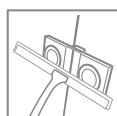
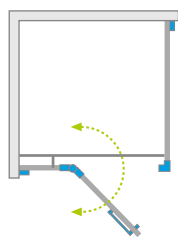

Model dostępny w kolorach profili:



03 Chrome+



Arta KDJ II + Giaros D



Składając zamówienie, należy podać 3 numery artykułów: frontu kabiny (dwa elementy) i ścianki bocznej S1.

FRONT KABINY (składa się z dwóch elementów, każdy posiada swój nr artykułu)

Model	Wymiar brodzika (A1)	Wymiar do osi szyby (Y1)	Wysokość (H)	Nazwa elementu	SZKŁO PRZEJRZYSTE		
					Nr artykułu	Cena brutto	
KDJ II front 80 lewy	800	773-783	2000	Drzwi G 520 L	386420-03-01L	1 442	3 142
				KDJ II Ścianka 223 L	386040-03-01L	1 700	
KDJ II front 80 prawy	800	773-783	2000	Drzwi G 520 R	386420-03-01R	1 442	3 142
				KDJ II Ścianka 223 R	386040-03-01R	1 700	
KDJ II front 90 lewy	900	873-883	2000	Drzwi G 620 L	386455-03-01L	1 494	3 194
				KDJ II Ścianka 223 L	386040-03-01L	1 700	
KDJ II front 90 prawy	900	873-883	2000	Drzwi G 620 R	386455-03-01R	1 494	3 194
				KDJ II Ścianka 223 R	386040-03-01R	1 700	
KDJ II front 100 lewy	1000	973-983	2000	Drzwi G 620 L	386455-03-01L	1 494	3 245
				KDJ II Ścianka 323 L	386042-03-01L	1 751	
KDJ II front 100 prawy	1000	973-983	2000	Drzwi G 620 R	386455-03-01R	1 494	3 245
				KDJ II Ścianka 323 R	386042-03-01R	1 751	
KDJ II front 110 lewy	1100	1073-1083	2000	Drzwi G 820 L	386457-03-01L	1 597	3 297
				KDJ II Ścianka 223 L	386040-03-01L	1 700	
KDJ II front 110 prawy	1100	1073-1083	2000	Drzwi G 820 R	386457-03-01R	1 597	3 297
				KDJ II Ścianka 223 R	386040-03-01R	1 700	
KDJ II front 120 lewy	1200	1173-1183	2000	Drzwi G 820 L	386457-03-01L	1 597	3 348
				KDJ II Ścianka 323 L	386042-03-01L	1 751	
KDJ II front 120 prawy	1200	1173-1183	2000	Drzwi G 820 R	386457-03-01R	1 597	3 348
				KDJ II Ścianka 323 R	386042-03-01R	1 751	
KDJ II front 130 lewy	1300	1273-1283	2000	Drzwi G 820 L	386457-03-01L	1 597	3 400
				KDJ II Ścianka 423 L	386045-03-01L	1 803	
KDJ II front 130 prawy	1300	1273-1283	2000	Drzwi G 820 R	386457-03-01R	1 597	3 400
				KDJ II Ścianka 423 R	386045-03-01R	1 803	
KDJ II front 140 lewy	1400	1373-1383	2000	Drzwi G 820 L	386457-03-01L	1 597	3 451
				KDJ II Ścianka 523 L	386046-03-01L	1 854	
KDJ II front 140 prawy	1400	1373-1383	2000	Drzwi G 820 R	386457-03-01R	1 597	3 451
				KDJ II Ścianka 523 R	386046-03-01R	1 854	

ŚCIANKA BOCZNA S1

Model	Wymiar brodzika (A2)	Wymiar do osi szyby (Y2)	Wysokość (H)	SZKŁO PRZEJRZYSTE	
				Nr artykułu	Cena brutto
S1 70	700	673-683	2000	386019-03-01	1 494
S1 75	750	723-733	2000	386018-03-01	1 520
S1 80	800	773-783	2000	386020-03-01	1 545
S1 90	900	873-883	2000	386021-03-01	1 597
S1 100	1000	973-983	2000	386022-03-01	1 648
S1 110	1100	1073-1083	2000	386023-03-01	1 957
S1 120	1200	1173-1183	2000	386024-03-01	2 009

■ Artykuły oznaczone kolorem szarym – czas realizacji zamówienia 5 dni roboczych.

RYSUNKI TECHNICZNE

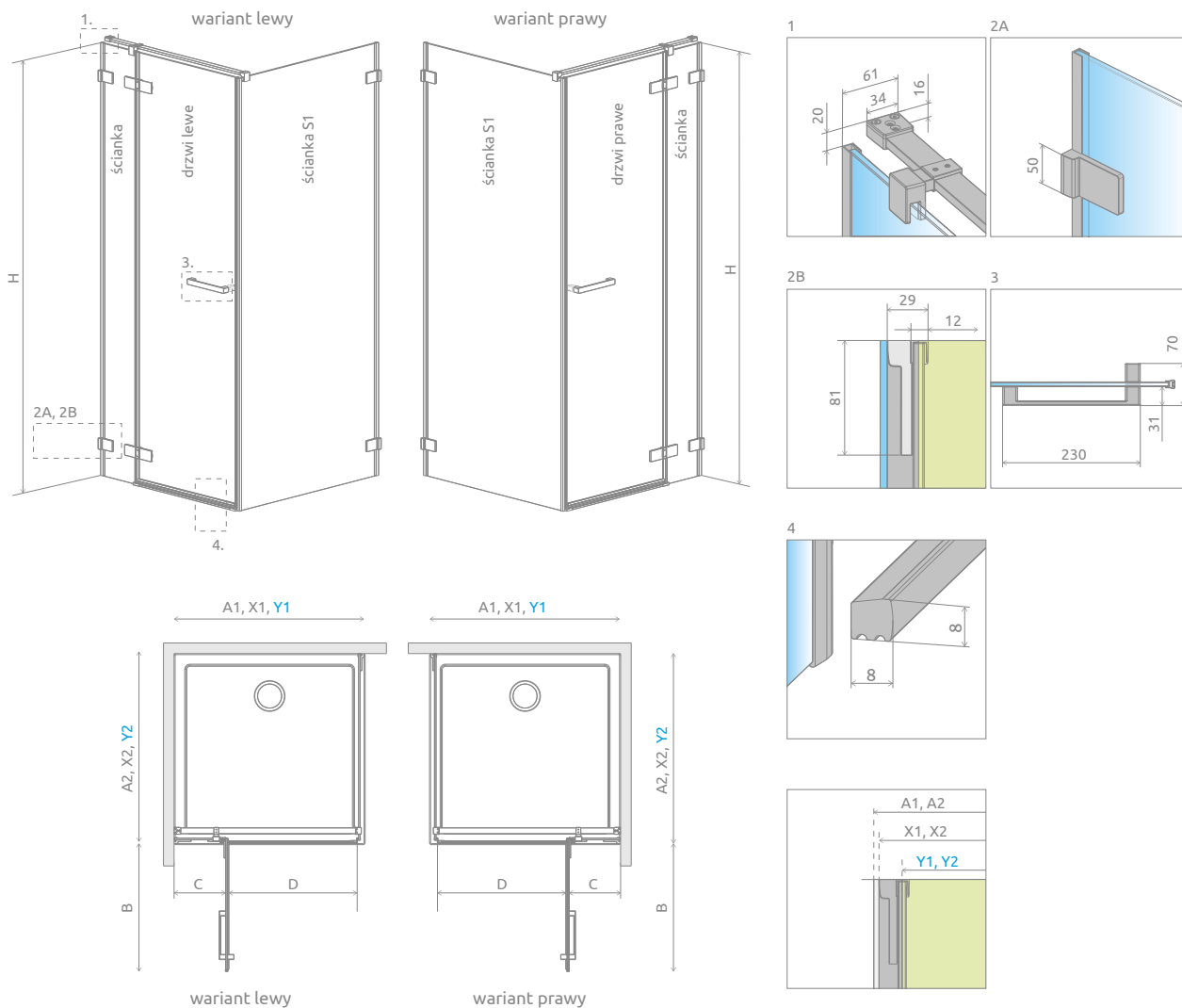

Front	A1	X1	Y1	B	C	D	H
KDJ II Front 80	800	795-805	773-783	520	244-254	510	2000
KDJ II Front 90	900	895-905	873-883	620	244-254	610	2000
KDJ II Front 100	1000	995-1005	973-983	620	344-354	610	2000
KDJ II Front 110	1100	1095-1105	1073-1083	820	244-254	810	2000
KDJ II Front 120	1200	1195-1205	1173-1183	820	344-354	810	2000
KDJ II Front 130	1300	1295-1305	1273-1283	820	444-454	810	2000
KDJ II Front 140	1400	1395-1405	1373-1383	820	544-554	810	2000

Ścianka	A2	X2	Y2
S1 70	700	695-705	673-683
S1 75	750	745-755	723-733
S1 80	800	795-805	773-783
S1 90	900	895-905	873-883
S1 100	1000	995-1005	973-983
S1 110	1100	1095-1105	1073-1083
S1 120	1200	1195-1205	1173-1183

OPCJE DODATKOWE

DOSTĘPNE NA MIARĘ Patrz str. 10	WARIANTY SZKŁA Patrz str. 16/178	GRAWER NA SZKLE Patrz str. 30	KLAMRY WEWNĘTRZNE Patrz str. 20	WIESZAK NA RĘCZNIK Patrz str. 19	MAKSYMALNA WYSOKOŚĆ 230 cm Patrz str. 20	BRODZIKI PODPŁYTKOWE Patrz str. 707	DOSTĘPNE AKCESORIA Patrz str. 703

ZALECANE BRODZIKI



Arta KDD I

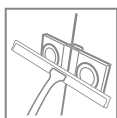
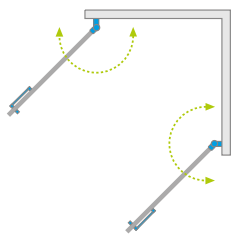

Model dostępny
w kolorach profili:



03 Chrome+



Składając zamówienie, należy podać 2 numery artykułów: części lewej i części prawej kabiny.

CZĘŚĆ LEWA

Model	Wymiar brodzika (A1)	Wymiar do osi szyby (Y1)	Wysokość (H)	SZKŁO PRZEJRZYSTE	
				Nr artykułu	Cena brutto
KDD I 80 lewa	800	769-775	2000	386060-03-01L	2 318
KDD I 90 lewa	900	869-875	2000	386061-03-01L	2 369
KDD I 100 lewa	1000	969-975	2000	386062-03-01L	2 421

CZĘŚĆ PRAWA

Model	Wymiar brodzika (A2)	Wymiar do osi szyby (Y2)	Wysokość (H)	SZKŁO PRZEJRZYSTE	
				Nr artykułu	Cena brutto
KDD I 80 prawa	800	769-775	2000	386060-03-01R	2 318
KDD I 90 prawa	900	869-875	2000	386061-03-01R	2 369
KDD I 100 prawa	1000	969-975	2000	386062-03-01R	2 421

■ Artykuły oznaczone kolorem szarym – czas realizacji zamówienia 5 dni roboczych.

RYSUNKI TECHNICZNE

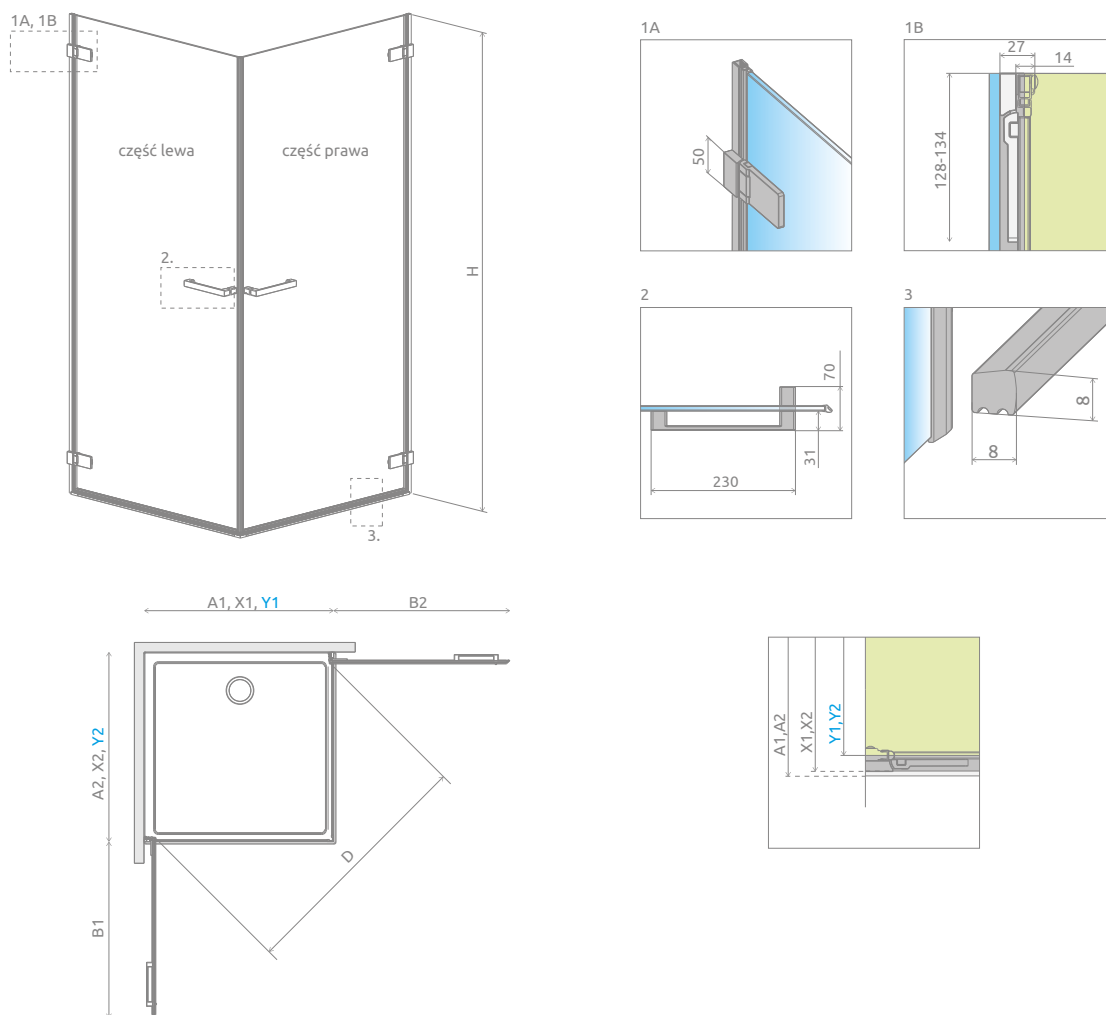

Model	A1	A2	X1	X2	Y1	Y2	B1	B2	D	H
KDD I 80Lx80P	800	800	788-794	788-794	769-775	769-775	718	718	1117	2000
KDD I 80Lx90P	800	900	788-794	888-894	769-775	869-875	718	818	1190	2000
KDD I 80Lx100P	800	1000	788-794	988-994	769-775	969-975	718	918	1266	2000
KDD I 90Lx80P	900	800	888-894	788-794	869-875	769-775	818	718	1190	2000
KDD I 90Lx90P	900	900	888-894	888-894	869-875	869-875	818	818	1258	2000
KDD I 90Lx100P	900	1000	888-894	988-994	869-875	969-975	818	918	1331	2000
KDD I 100Lx80P	1000	800	988-994	788-794	969-975	769-775	918	718	1266	2000
KDD I 100Lx90P	1000	900	988-994	888-894	969-975	869-875	918	818	1331	2000
KDD I 100Lx100P	1000	1000	988-994	988-994	969-975	969-975	918	918	1400	2000

OPCJE DODATKOWE

DOSTĘPNE NA MIARĘ Patrz str. 10	WARIANTY SZKŁA Patrz str. 16/178	GRAWER NA SZKLE Patrz str. 30	MAKSYMALNA WYSOKOŚĆ Patrz str. 20	BRODZIKI PODPŁYTKOWE Patrz str. 707	DOSTĘPNE AKCESORIA Patrz str. 703

ZALECANE BRODZIKI

Kyntos C	Teos C	Zantos C	Giaros C	Doros Plus C	Doros C	Doros C Compact	Delos C	Delos C z obudową	Argos C	Argos C z obudową	Rodos C Compact	Siros C	Siros C Compact	Giaros D	Doros Plus D
Doros D	Doros D Compact	Argos D	Argos D z obudową	Laros D Compact	Kyntos F	Teos F	Zantos F	Doros Plus F	Doros F	Doros F Compact	Podpłytkowe z odpływem liniowym	Podpłytkowe z kratką odpływową	Podpłytkowy odpływ liniowy		

Arta KDD II

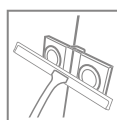
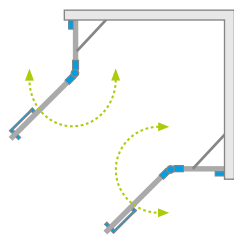

Model dostępny
w kolorach profili:



03 Chrome+



Arta KDD II + Argos C

Składając zamówienie, należy podać 4 numery artykułów: części lewej (dwa elementy) i części prawej (dwa elementy) kabiny.

CZĘŚĆ LEWA

Model	Wymiar brodzika (A1)	Wymiar do osi szyby (Y1)	Wysokość (H)	Nazwa elementu	SZKŁO PRZEJRZYSTE		
					Nr artykułu	Cena brutto	
KDD II 80 lewa	800	773-783	2000	Drzwi G 520 L	386420-03-01L	1 442	2 833
				KDD II Ścianka 235 L	386170-03-01L	1 391	
KDD II 90 lewa	900	873-883	2000	Drzwi G 620 L	386455-03-01L	1 494	2 885
				KDD II Ścianka 235 L	386170-03-01L	1 391	
KDD II 100 lewa	1000	973-983	2000	Drzwi G 620 L	386455-03-01L	1 494	2 936
				KDD II Ścianka 335 L	386172-03-01L	1 442	

CZĘŚĆ PRAWA

Model	Wymiar brodzika (A2)	Wymiar do osi szyby (Y2)	Wysokość (H)	Nazwa elementu	SZKŁO PRZEJRZYSTE		
					Nr artykułu	Cena brutto	
KDD II 80 prawa	800	773-783	2000	Drzwi G 520 R	386420-03-01R	1 442	2 833
				KDD II Ścianka 235 R	386170-03-01R	1 391	
KDD II 90 prawa	900	873-883	2000	Drzwi G 620 R	386455-03-01R	1 494	2 885
				KDD II Ścianka 235 R	386170-03-01R	1 391	
KDD II 100 prawa	1000	973-983	2000	Drzwi G 620 R	386455-03-01R	1 494	2 936
				KDD II Ścianka 335 R	386172-03-01R	1 442	

■ Artykuły oznaczone kolorem szarym – czas realizacji zamówienia 5 dni roboczych.

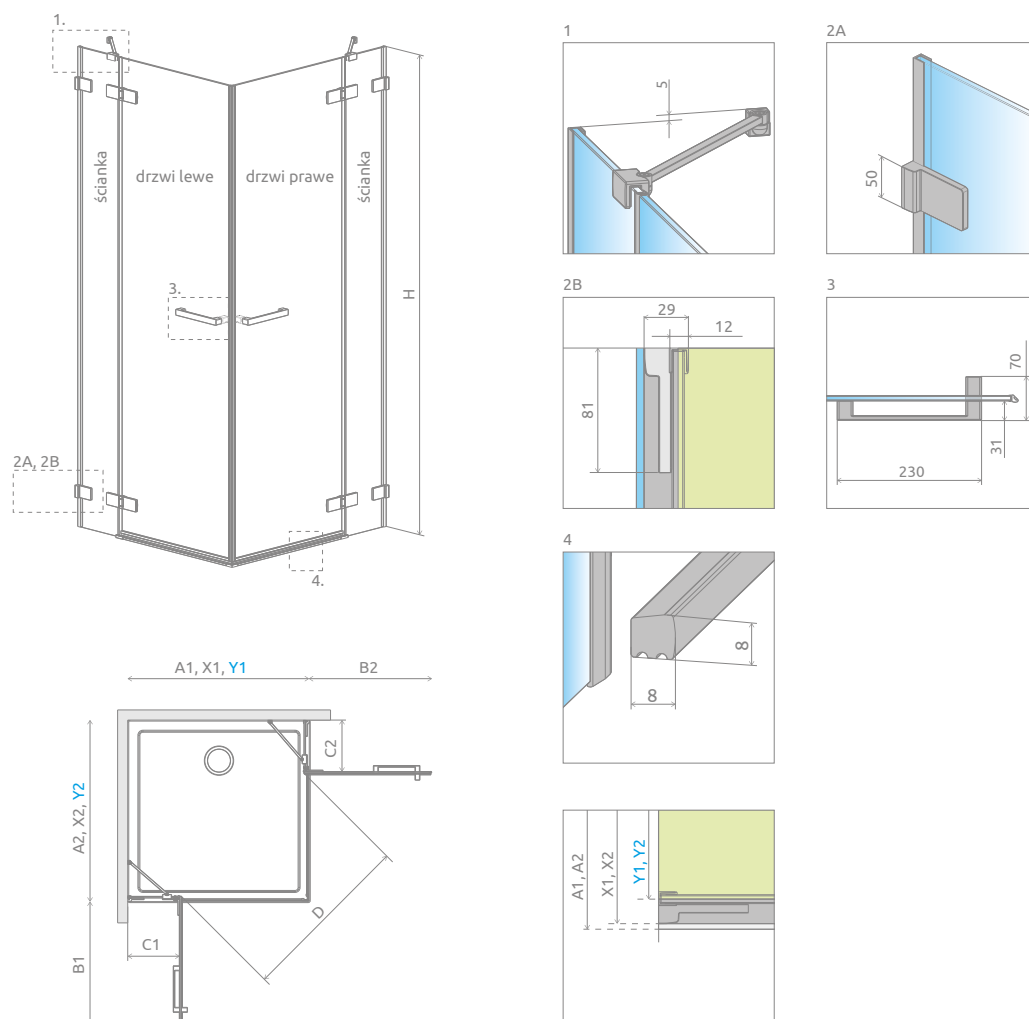

Model	A1	A2	X1	X2	Y1	Y2	B1	B2	C1	C2	D	H
KDD II 80Lx80P	800	800	795-805	795-805	773-783	773-783	520	520	256-266	256-266	715	2000
KDD II 80Lx90P	800	900	795-805	895-905	773-783	873-883	520	620	256-266	256-266	790	2000
KDD II 80Lx100P	800	1000	795-805	995-1005	773-783	973-983	520	620	256-266	356-366	790	2000
KDD II 90Lx80P	900	800	895-905	795-805	873-883	773-783	620	520	256-266	256-266	790	2000
KDD II 90Lx90P	900	900	895-905	895-905	873-883	873-883	620	620	256-266	256-266	855	2000
KDD II 90Lx100P	900	1000	895-905	995-1005	873-883	973-983	620	620	256-266	356-366	855	2000
KDD II 100Lx80P	1000	800	995-1005	795-805	973-983	773-783	620	520	356-366	256-266	790	2000
KDD II 100Lx90P	1000	900	995-1005	895-905	973-983	873-883	620	620	356-366	256-266	855	2000
KDD II 100Lx100P	1000	1000	995-1005	995-1005	973-983	973-983	620	620	356-366	356-366	855	2000

OPCJE DODATKOWE

DOSTĘPNE NA MIARĘ Patrz str. 10	WARIANTY SZKŁA Patrz str. 16/178	GRAWER NA SZKLE Patrz str. 30	KLAMRY WEWNĘTRZNE Patrz str. 20	MAKSYMALNA WYSOKOŚĆ Patrz str. 20	BRODZIKI PODPŁYTKOWE Patrz str. 707	DOSTĘPNE AKCESORIA Patrz str. 703

ZALECANE BRODZIKI

Kyntos C	Teos C	Zantos C	Giaros C	Doros Plus C	Doros C	Doros C Compact	Delos C	Delos C z obudową	Argos C	Argos C z obudową	Rodos C Compact	Siros C	Siros C Compact	Giaros D	Doros Plus D

Arta KDD B

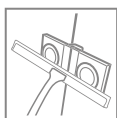
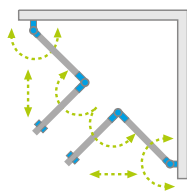

Model dostępny
w kolorach profili:



03 Chrome+



Możliwość
zamówienia kabiny
z dodatkowym
uchwytem.
Szczegóły na str. 21.



Arta KDD B + Argos C

Składając zamówienie, należy podać 2 numery artykułów: części lewej i części prawej kabiny.

CZĘŚĆ LEWA

Model	Wymiar brodzika (A1)	Wymiar do osi szyby (Y1)	Wysokość (H)	SZKŁO PRZEJRZYSTE	
				Nr artykułu	Cena brutto
KDD B 80 lewa	800	773-779	2000	386160-03-01L	2 936
KDD B 90 lewa	900	873-879	2000	386161-03-01L	2 987
KDD B 100 lewa	1000	973-979	2000	386162-03-01L	3 039

CZĘŚĆ PRAWA

Model	Wymiar brodzika (A2)	Wymiar do osi szyby (Y2)	Wysokość (H)	SZKŁO PRZEJRZYSTE	
				Nr artykułu	Cena brutto
KDD B 80 prawa	800	773-779	2000	386160-03-01R	2 936
KDD B 90 prawa	900	873-879	2000	386161-03-01R	2 987
KDD B 100 prawa	1000	973-979	2000	386162-03-01R	3 039

■ Artykuły oznaczone kolorem szarym – czas realizacji zamówienia 5 dni roboczych.

OPCJE UCHWYTÓW

szczegóły na str. 22



Standard

TPE w kolorze czarnym



Opcja

TPE w kolorze grafitowym

DODATKOWY UCHWYT

szczegóły na str. 21



RYSUNKI TECHNICZNE

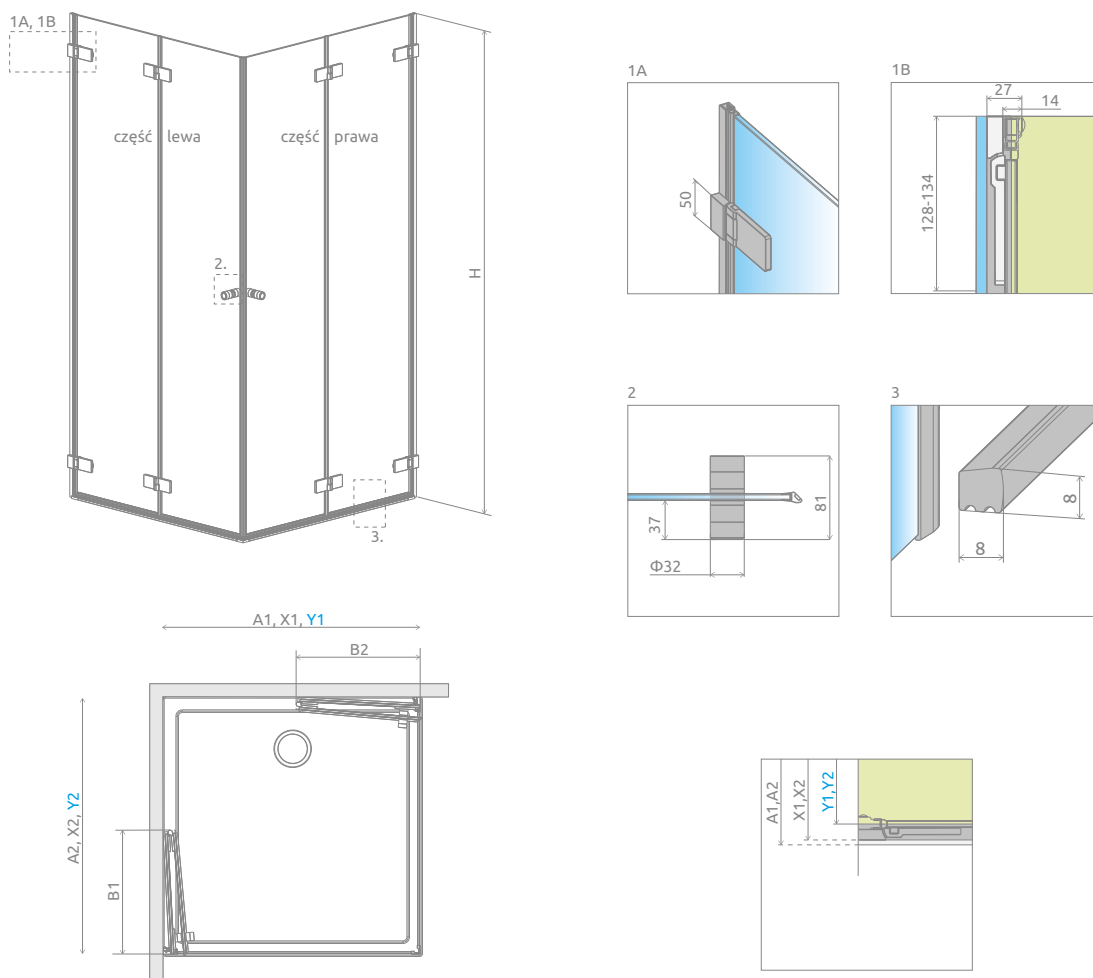

Model	A1	A2	X1	X2	Y1	Y2	B1	B2	H
KDD B 80Lx80P	800	800	792-798	792-798	773-779	773-779	380	380	2000
KDD B 80Lx90P	800	900	792-798	892-898	773-779	873-879	380	430	2000
KDD B 80Lx100P	800	1000	792-798	992-998	773-779	973-979	380	480	2000
KDD B 90Lx80P	900	800	892-898	792-798	873-879	773-779	430	380	2000
KDD B 90Lx90P	900	900	892-898	892-898	873-879	873-879	430	430	2000
KDD B 90Lx100P	900	1000	892-898	992-998	873-879	973-979	430	480	2000
KDD B 100Lx80P	1000	800	992-998	792-798	973-979	773-779	480	380	2000
KDD B 100Lx90P	1000	900	992-998	892-898	973-979	873-879	480	430	2000
KDD B 100Lx100P	1000	1000	992-998	992-998	973-979	973-979	480	480	2000

OPCJE DODATKOWE

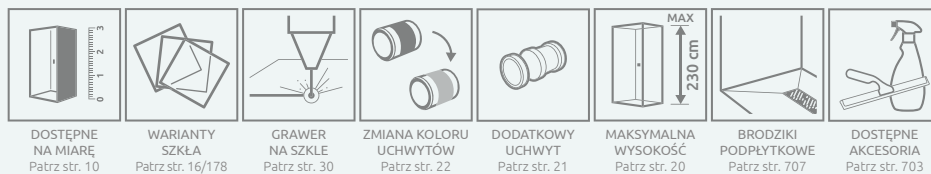

ZALECANE BRODZIKI



Arta KDS I

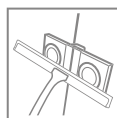
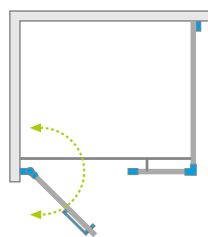

Model dostępny
w kolorach profili:



03 Chrome+



Arta KDS I + brodzik podpłytkowy

Składając zamówienie, należy podać 3 numery artykułów: frontu kabiny (dwa elementy) i ścianki bocznej S2.

FRONT KABINY (składa się z dwóch elementów, każdy posiada swój nr artykułu)

Model	Wymiar brodzika (A1)	Wymiar do osi szyby (Y1)	Wysokość (H)	Nazwa elementu	SZKŁO PRZEJRZYSTE	
					Nr artykułu	Cena brutto
KDS I front 90 prawy	900	873-879	2000	Drzwi W 520 R	386520-03-01R	1 442
				KDS I Ścianka 310 R	386100-03-01R	2 421
KDS I front 90 lewy	900	873-879	2000	Drzwi W 520 L	386520-03-01L	1 442
				KDS I Ścianka 310 L	386100-03-01L	2 421
KDS I front 100 prawy	1000	973-979	2000	Drzwi W 620 R	386620-03-01R	1 494
				KDS I Ścianka 310 R	386100-03-01R	2 421
KDS I front 100 lewy	1000	973-979	2000	Drzwi W 620 L	386620-03-01L	1 494
				KDS I Ścianka 310 L	386100-03-01L	2 421
KDS I front 110 prawy	1100	1073-1079	2000	Drzwi W 620 R	386620-03-01R	1 494
				KDS I Ścianka 410 R	386102-03-01R	2 472
KDS I front 110 lewy	1100	1073-1079	2000	Drzwi W 620 L	386620-03-01L	1 494
				KDS I Ścianka 410 L	386102-03-01L	2 472
KDS I front 120 prawy	1200	1173-1179	2000	Drzwi W 820 R	386820-03-01R	1 597
				KDS I Ścianka 310 R	386100-03-01R	2 421
KDS I front 120 lewy	1200	1173-1179	2000	Drzwi W 820 L	386820-03-01L	1 597
				KDS I Ścianka 310 L	386100-03-01L	2 421
KDS I front 130 prawy	1300	1273-1279	2000	Drzwi W 820 R	386820-03-01R	1 597
				KDS I Ścianka 410 R	386102-03-01R	2 472
KDS I front 130 lewy	1300	1273-1279	2000	Drzwi W 820 L	386820-03-01L	1 597
				KDS I Ścianka 410 L	386102-03-01L	2 472
KDS I front 140 prawy	1400	1373-1379	2000	Drzwi W 820 R	386820-03-01R	1 597
				KDS I Ścianka 510 R	386105-03-01R	2 524
KDS I front 140 lewy	1400	1373-1379	2000	Drzwi W 820 L	386820-03-01L	1 597
				KDS I Ścianka 510 L	386105-03-01L	2 524

ŚCIANKA BOCZNA S2

Model	Wymiar brodzika (A2)	Wymiar do osi szyby (Y2)	Wysokość (H)	SZKŁO PRZEJRZYSTE	
				Nr artykułu	Cena brutto
S2 70	700	673-683	2000	386109-03-01	1 391
S2 75	750	723-733	2000	386108-03-01	1 420
S2 80	800	773-783	2000	386110-03-01	1 442
S2 90	900	873-883	2000	386111-03-01	1 494
S2 100	1000	973-983	2000	386112-03-01	1 545

■ Artykuły oznaczone kolorem szarym – czas realizacji zamówienia 5 dni roboczych.

RYSUNKI TECHNICZNE

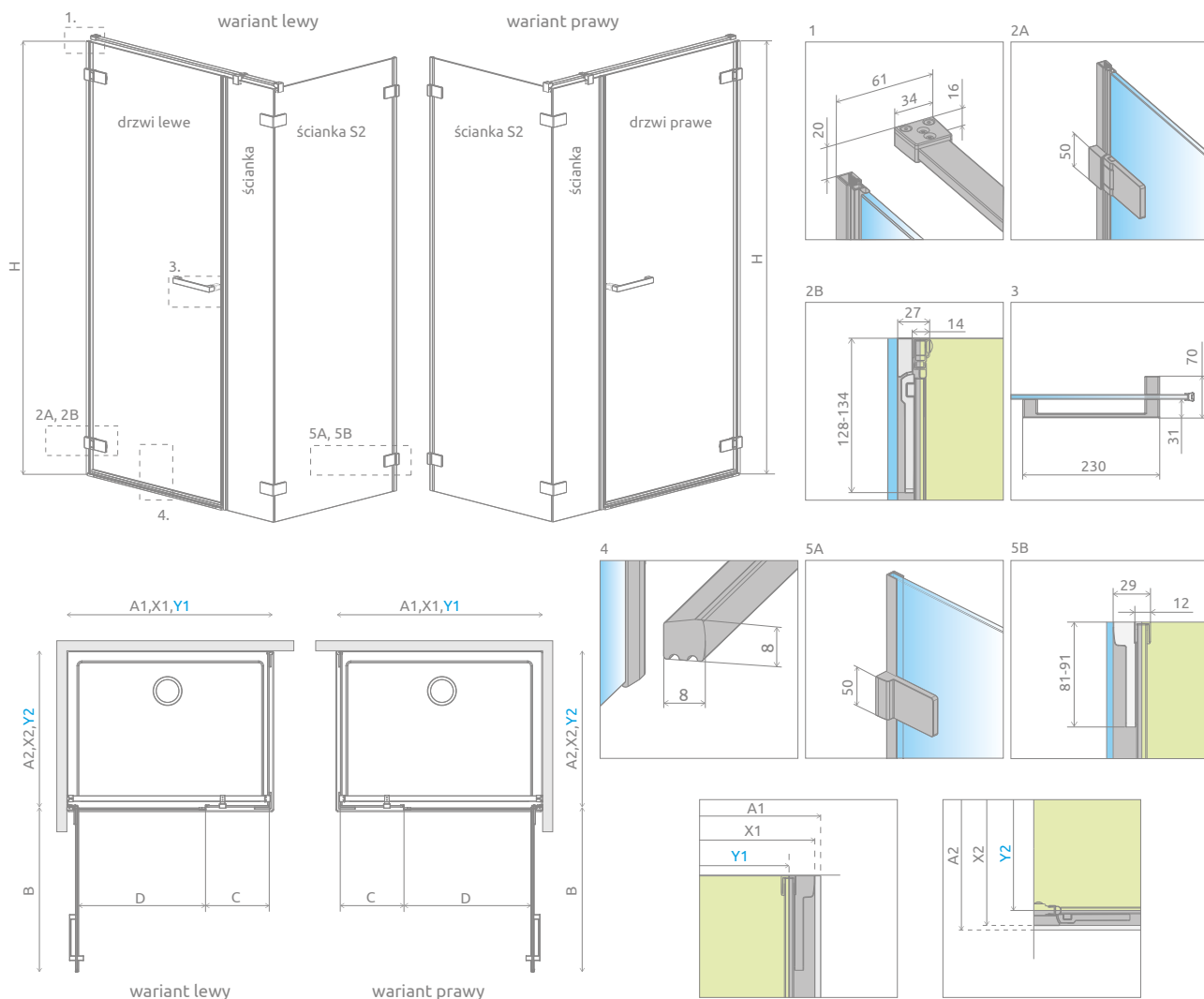

Front	A1	X1	Y1	B	C	D	H
KDSI 90	900	895-901	873-879	520	315	510	2000
KDSI 100	1000	995-1001	973-979	620	315	610	2000
KDSI 110	1100	1095-1101	1073-1079	620	415	610	2000
KDSI 120	1200	1195-1201	1173-1179	820	315	810	2000
KDSI 130	1300	1295-1301	1273-1279	820	415	810	2000
KDSI 140	1400	1395-1401	1373-1379	820	515	810	2000

Ścianka	A2	X2	Y2
S2 70	700	692-702	673-683
S2 75	750	742-752	723-733
S2 80	800	792-802	773-783
S2 90	900	892-902	873-883
S2 100	1000	992-1002	973-983

OPCJE DODATKOWE

DOSTĘPNE NA MIARĘ Patrz str. 10	WARIANTY SZKŁA Patrz str. 16/178	GRAWER NA SZKLE Patrz str. 30	KLAMRY WEWNĘTRZNE Patrz str. 20	WIESZAK NA RĘCZNIK Patrz str. 19	MAKSYMALNA WYSOKOŚĆ 230 cm Patrz str. 20	BRODZIKI PODPŁYTKOWE Patrz str. 707	DOSTĘPNE AKCESORIA Patrz str. 703

ZALECANE BRODZIKI

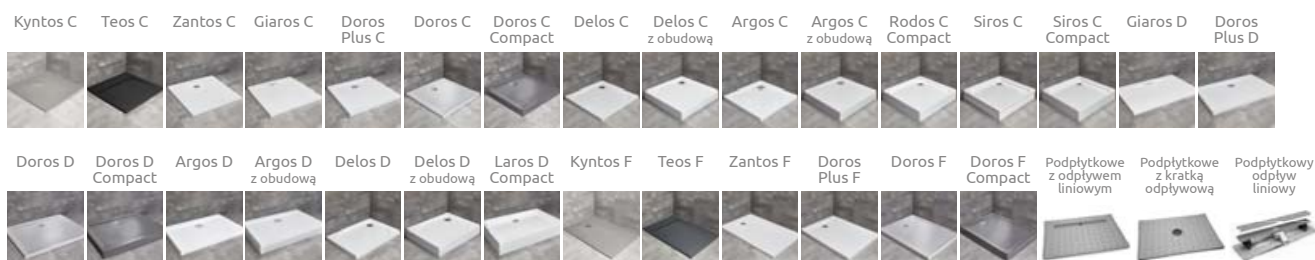

Arta KDS II

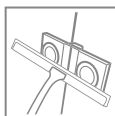
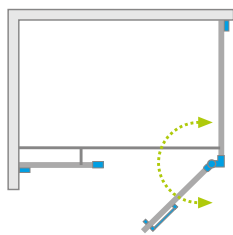

Model dostępny
w kolorach profili:



03 Chrome+



Arta KDS II + Giaros D

Składając zamówienie, należy podać 3 numery artykułów: frontu kabiny (dwa elementy) i ścianki bocznej S2.

FRONT KABINY (składa się z dwóch elementów, każdy posiada swój nr artykułu)

Model	Wymiar brodzika (A1)	Wymiar do osi szyby (Y1)	Wysokość (H)	Nazwa elementu	SZKŁO PRZEJRZYSTE		
					Nr artykułu	Cena brutto	
KDS II front 90 lewy	900	873-883	2000	Drzwi C 528 R	386521-03-01R	1 597	3 431
				KDS II Front Ścianka 315	386101-03-01	1 834	
KDS II front 90 prawy	900	873-883	2000	Drzwi C 528 L	386521-03-01L	1 597	3 431
				KDS II Front Ścianka 315	386101-03-01	1 834	
KDS II front 100 lewy	1000	973-983	2000	Drzwi C 528 R	386521-03-01R	1 597	3 503
				KDS II Front Ścianka 415	386103-03-01	1 906	
KDS II front 100 prawy	1000	973-983	2000	Drzwi C 528 L	386521-03-01L	1 597	3 503
				KDS II Front Ścianka 415	386103-03-01	1 906	
KDS II front 110 lewy	1100	1073-1083	2000	Drzwi C 528 R	386521-03-01R	1 597	3 575
				KDS II Front Ścianka 515	386104-03-01	1 978	
KDS II front 110 prawy	1100	1073-1083	2000	Drzwi C 528 L	386521-03-01L	1 597	3 575
				KDS II Front Ścianka 515	386104-03-01	1 978	
KDS II front 120 lewy	1200	1173-1183	2000	Drzwi C 528 R	386521-03-01R	1 597	3 647
				KDS II Front Ścianka 615	386106-03-01	2 050	
KDS II front 120 prawy	1200	1173-1183	2000	Drzwi C 528 L	386521-03-01L	1 597	3 647
				KDS II Front Ścianka 615	386106-03-01	2 050	
KDS II front 130 lewy	1300	1273-1283	2000	Drzwi C 628 R	386522-03-01R	1 648	3 698
				KDS II Front Ścianka 615	386106-03-01	2 050	
KDS II front 130 prawy	1300	1273-1283	2000	Drzwi C 628 L	386522-03-01L	1 648	3 698
				KDS II Front Ścianka 615	386106-03-01	2 050	
KDS II front 140 lewy	1400	1373-1383	2000	Drzwi C 628 R	386522-03-01R	1 648	3 770
				KDS II Front Ścianka 715	386107-03-01	2 122	
KDS II front 140 prawy	1400	1373-1383	2000	Drzwi C 628 L	386522-03-01L	1 648	3 770
				KDS II Front Ścianka 715	386107-03-01	2 122	

ŚCIANKA BOCZNA S2

Model	Wymiar brodzika (A2)	Wymiar do osi szyby (Y2)	Wysokość (H)	SZKŁO PRZEJRZYSTE	
				Nr artykułu	Cena brutto
S2 70	700	673-683	2000	386109-03-01	1 391
S2 75	750	723-733	2000	386108-03-01	1 420
S2 80	800	773-783	2000	386110-03-01	1 442
S2 90	900	873-883	2000	386111-03-01	1 494
S2 100	1000	973-983	2000	386112-03-01	1 545

■ Artykuły oznaczone kolorem szarym – czas realizacji zamówienia 5 dni roboczych.

RYSUNKI TECHNICZNE

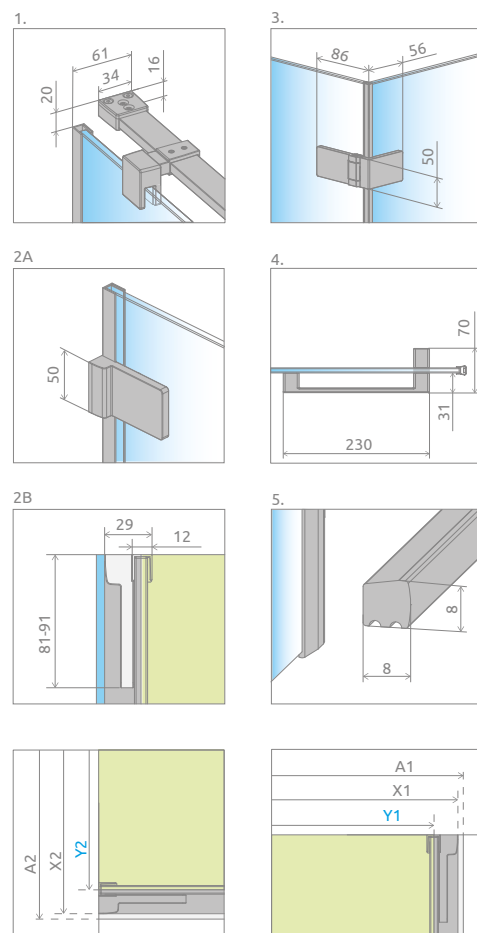
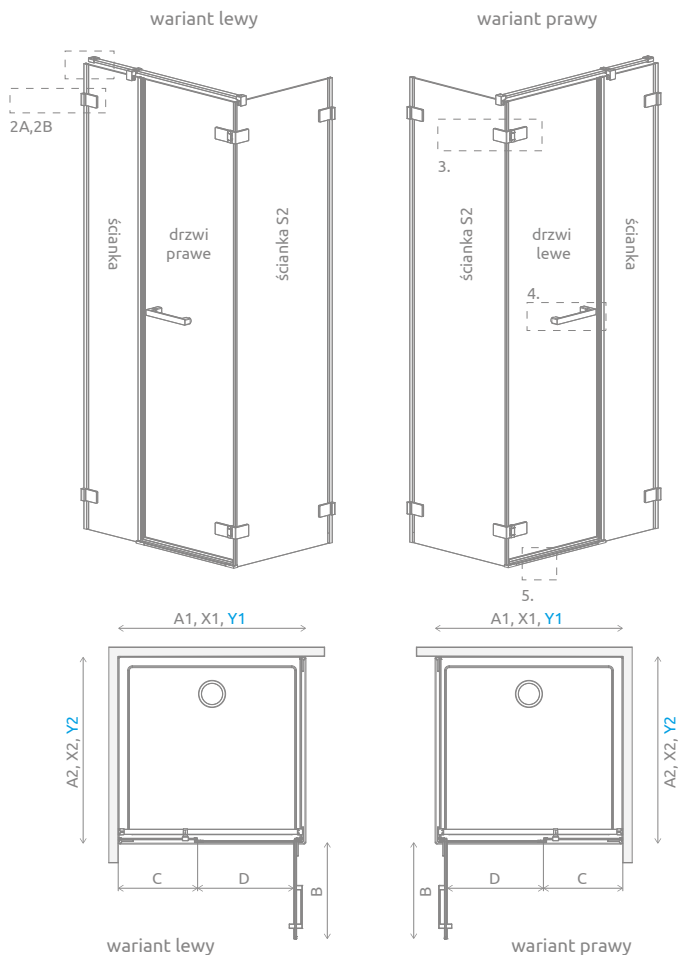

Front	A1	X1	Y1	B	C	D	H
KDS II 90	900	895-905	873-883	527	322-332	520	2000
KDS II 100	1000	995-1005	973-983	527	422-432	520	2000
KDS II 110	1100	1095-1105	1073-1083	527	522-532	520	2000
KDS II 120	1200	1195-1205	1173-1183	527	622-632	520	2000
KDS II 130	1300	1295-1305	1273-1283	627	622-632	620	2000
KDS II 140	1400	1395-1405	1373-1383	627	722-732	620	2000

Ścianka	A2	X2	Y2
S2 70	700	695-705	673-683
S2 75	750	745-755	723-733
S2 80	800	795-805	773-783
S2 90	900	895-905	873-883
S2 100	1000	995-1005	973-983

OPCJE DODATKOWE

DOSTĘPNE NA MIARĘ Patrz str. 10	WARIANTY SZKŁA Patrz str. 16/178	GRAWER NA SZKLE Patrz str. 30	KLAMRY WEWNĘTRZNE Patrz str. 20	WIESZAK NA RĘCZNIK Patrz str. 19	MAKSYMALNA WYSOKOŚĆ Patrz str. 20	BRODZIKI PODPŁYTKOWE Patrz str. 707	DOSTĘPNE AKCESORIA Patrz str. 703

ZALECANE BRODZIKI

Kyntos C	Teos C	Zantos C	Giaros C	Doros Plus C	Doros C	Doros C Compact	Delos C	Delos C z obudową	Argos C	Argos C z obudową	Rodos C Compact	Siros C	Siros C Compact	Giaros D	Doros Plus D
Doros D	Doros D Compact	Argos D	Argos D z obudową	Delos D	Delos D z obudową	Laros D Compact	Kyntos F	Teos F	Zantos F	Doros Plus F	Doros F	Doros F Compact	Podpłytkowe z odpływem liniowym	Podpłytkowe z kratką odpływową	Podpłytkowe odpływ liniowy

Ceny detaliczne podano w PLN. Wymiary podane są w mm.

Arta DWD+S

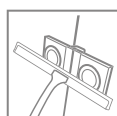
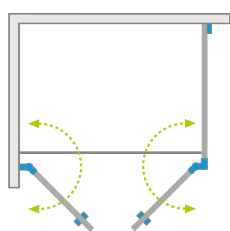

Model dostępny w kolorach profili:



03 Chrome+



Arta DWD + S + Giaros D

Składając zamówienie, należy podać 3 numery artykułów: drzwi W (z zawiasem przyściennym), drzwi C (z zawiasem narożnym) oraz ścianki bocznej S2.

DRZWI W (Z ZAWIASEM PRZYŚCIENNYM)

Model	Wysokość (H)	SZKŁO PRZEJRZYSTE	
		Nr artykułu	Cena brutto
Drzwi W DWD+S 40 lewe	2000	386180-03-01L	2 472
Drzwi W DWD+S 40 prawe	2000	386180-03-01R	2 472
Drzwi W DWD+S 45 lewe	2000	386181-03-01L	2 534
Drzwi W DWD+S 45 prawe	2000	386181-03-01R	2 534
Drzwi W DWD+S 50 lewe	2000	386182-03-01L	2 565
Drzwi W DWD+S 50 prawe	2000	386182-03-01R	2 565
Drzwi W DWD+S 55 lewe	2000	386183-03-01L	2 596
Drzwi W DWD+S 55 prawe	2000	386183-03-01R	2 596
Drzwi W DWD+S 60 lewe	2000	386184-03-01L	2 627
Drzwi W DWD+S 60 prawe	2000	386184-03-01R	2 627

DRZWI C (Z ZAWIASEM NAROŻNYM)

Model	Wysokość (H)	SZKŁO PRZEJRZYSTE	
		Nr artykułu	Cena brutto
Drzwi C DWD+S 40 lewe	2000	386055-03-01L	1 473
Drzwi C DWD+S/2S 40 prawe	2000	386050-03-01R	1 473
Drzwi C DWD+S 45 lewe	2000	386056-03-01L	1 504
Drzwi C DWD+S/2S 45 prawe	2000	386051-03-01R	1 504
Drzwi C DWD+S 50 lewe	2000	386057-03-01L	1 535
Drzwi C DWD+S/2S 50 prawe	2000	386052-03-01R	1 535
Drzwi C DWD+S 55 lewe	2000	386058-03-01L	1 566
Drzwi C DWD+S/2S 55 prawe	2000	386053-03-01R	1 566
Drzwi C DWD+S 60 lewe	2000	386059-03-01L	1 597
Drzwi C DWD+S/2S 60 prawe	2000	386054-03-01R	1 597

ŚCIANKA BOCZNA S2

Model	Wymiar brodzika (A2)	Wymiar do osi szyby (Y2)	Wysokość (H)	SZKŁO PRZEJRZYSTE	
				Nr artykułu	Cena brutto
S2 70	700	673-683	2000	386109-03-01	1 391
S2 75	750	723-733	2000	386108-03-01	1 420
S2 80	800	773-783	2000	386110-03-01	1 442
S2 90	900	873-883	2000	386111-03-01	1 494
S2 100	1000	973-983	2000	386112-03-01	1 545

■ Artykuły oznaczone kolorem szarym – czas realizacji zamówienia 5 dni roboczych.

RYSUNKI TECHNICZNE

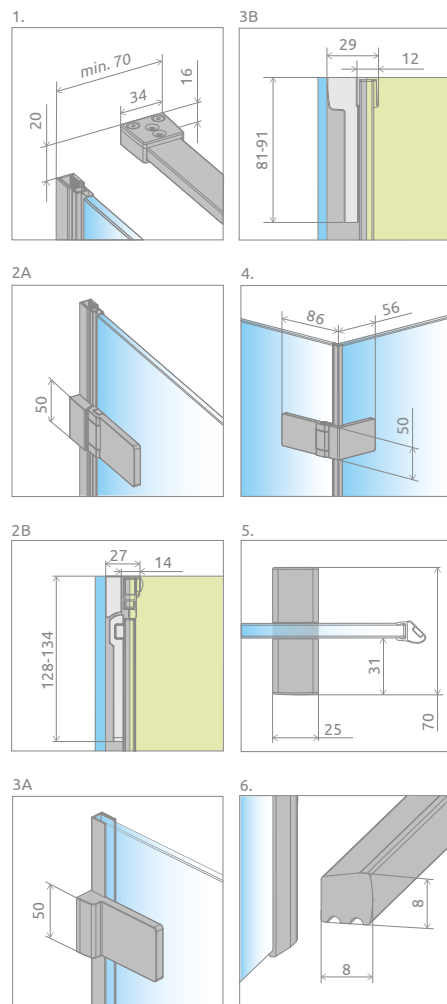
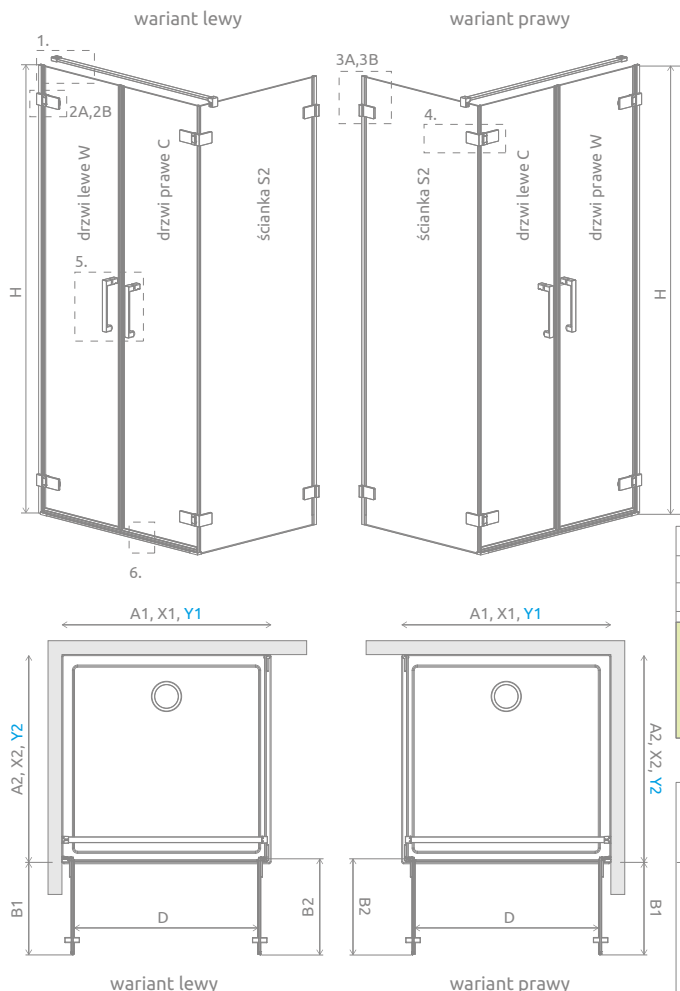

SYMETRYCZNE

Model	A1	X1	Y1	B1	B2	D	H
DWD+S 40L+40P	800	795-801	773-779	355	355	690	2000
DWD+S 45L+45P	900	895-901	873-879	405	405	790	2000
DWD+S 50L+50P	1000	995-1001	973-979	455	455	890	2000
DWD+S 55L+55P	1100	1095-1101	1073-1079	505	505	990	2000
DWD+S 60L+60P	1200	1195-1201	1173-1179	555	555	1090	2000

ŚCIANKA S2

Model	A2	X2	Y2
S2 70	700	692-702	673-683
S2 75	750	742-752	723-733
S2 80	800	792-802	773-783
S2 90	900	892-902	873-883
S2 100	1000	992-1002	973-983

NIESYMETRYCZNE

Model	A1	X1	Y1	B1	B2	D	H
DWD+S 40L+45P	850	845-851	823-829	355	405	740	2000
DWD+S 40L+50P	900	895-901	873-879	355	455	790	2000
DWD+S 40L+55P	950	945-951	923-929	355	505	840	2000
DWD+S 40L+60P	1000	995-1001	973-979	355	555	890	2000
DWD+S 45L+40P	850	845-851	823-829	405	355	740	2000
DWD+S 45L+50P	950	945-951	923-929	405	455	840	2000
DWD+S 45L+55P	1000	995-1001	973-979	405	505	890	2000
DWD+S 45L+60P	1050	1045-1051	1023-1029	405	555	940	2000
DWD+S 50L+40P	900	895-901	873-879	455	355	790	2000
DWD+S 50L+45P	950	945-951	923-929	455	405	840	2000
DWD+S 50L+55P	1050	1045-1051	1023-1029	455	505	940	2000
DWD+S 50L+60P	1100	1095-1101	1073-1079	455	555	990	2000
DWD+S 55L+40P	950	945-901	923-929	505	355	840	2000
DWD+S 55L+45P	1000	995-1001	973-979	505	405	890	2000
DWD+S 55L+50P	1050	1045-1051	1023-1029	505	455	940	2000
DWD+S 55L+60P	1150	1145-1151	1123-1129	505	555	1040	2000
DWD+S 60L+40P	1000	995-1001	973-979	555	355	890	2000
DWD+S 60L+45P	1050	1045-1051	1023-1029	555	405	940	2000
DWD+S 60L+50P	1100	1095-1101	1073-1079	555	455	990	2000
DWD+S 60L+55P	1150	1145-1151	1123-1129	555	505	1040	2000

OPCJE DODATKOWE

DOSTĘPNE NA MIARĘ Patrz str. 10	WARIANTY SZKŁA Patrz str. 16/178	GRAWER NA SZKLE Patrz str. 30	KLAMRY WEWNĘTRZNE Patrz str. 20	WIESZAK NA RĘCZNIK Patrz str. 19	MAKSYMALNA WYSOKOŚĆ 230 cm Patrz str. 20	BRODZIKI PODPŁYTKOWE Patrz str. 707	DOSTĘPNE AKCESORIA Patrz str. 703

ZALECANE BRODZIKI

Kyntos C	Teos C	Zantos C	Giaros C	Doros Plus C	Doros C	Doros C Compact	Delos C	Delos C z obudową	Argos C	Argos C z obudową	Rodos C Compact	Siros C	Siros C Compact	Giaros D	Doros Plus D

Arta DWD+2S

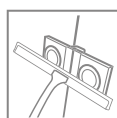
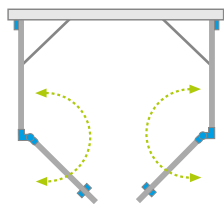

Model dostępny
w kolorach profili:



03 Chrome+



Kabina Arta DWD+2S
otrzymała nagrodę
konsumentów w konkursie
Łazienka Wybór Roku 2018

Arta DWD+2S + Giaros D

Składając zamówienie należy podać 4 nr artykułów: drzwi kabiny (dwa numery artykułów) oraz ścianek bocznych S2 (dwa numery artykułów).

DRZWI LEWE

Model	Wysokość (H)	SZKŁO PRZEJRZYSTE	
		Nr artykułu	Cena brutto
Drzwi DWD+2S 40 lewe	2000	386050-03-01L	2 339
Drzwi DWD+2S 45 lewe	2000	386051-03-01L	2 369
Drzwi DWD+2S 50 lewe	2000	386052-03-01L	2 400
Drzwi DWD+2S 55 lewe	2000	386053-03-01L	2 431
Drzwi DWD+2S 60 lewe	2000	386054-03-01L	2 462

DRZWI PRAWE

Model	Wysokość (H)	SZKŁO PRZEJRZYSTE	
		Nr artykułu	Cena brutto
Drzwi DWD+S/2S 40 prawe	2000	386050-03-01R	1 473
Drzwi DWD+S/2S 45 prawe	2000	386051-03-01R	1 504
Drzwi DWD+S/2S 50 prawe	2000	386052-03-01R	1 535
Drzwi DWD+S/2S 55 prawe	2000	386053-03-01R	1 566
Drzwi DWD+S/2S 60 prawe	2000	386054-03-01R	1 597

ŚCIANKA BOCZNA S2 (w opakowaniu znajduje się jedna ścianka boczna, składając zamówienie należy zamówić dwie ścianki boczne)

Model	Wymiar brodzika (A2)	Wymiar do osi szyby (Y2)	Wysokość (H)	SZKŁO PRZEJRZYSTE	
				Nr artykułu	Cena brutto
S2 70	700	673-683	2000	386109-03-01	1 391
S2 75	750	723-733	2000	386108-03-01	1 420
S2 80	800	773-783	2000	386110-03-01	1 442
S2 90	900	873-883	2000	386111-03-01	1 494
S2 100	1000	973-983	2000	386112-03-01	1 545

■ Artykuły oznaczone kolorem szarym – czas realizacji zamówienia 5 dni roboczych.

RYSUNKI TECHNICZNE

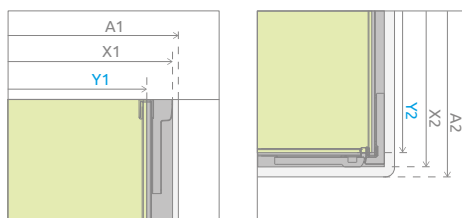
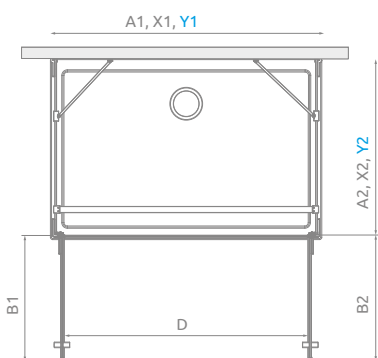
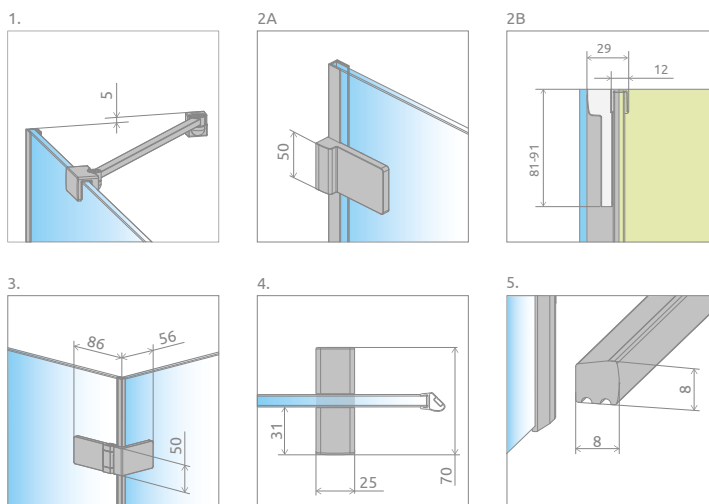
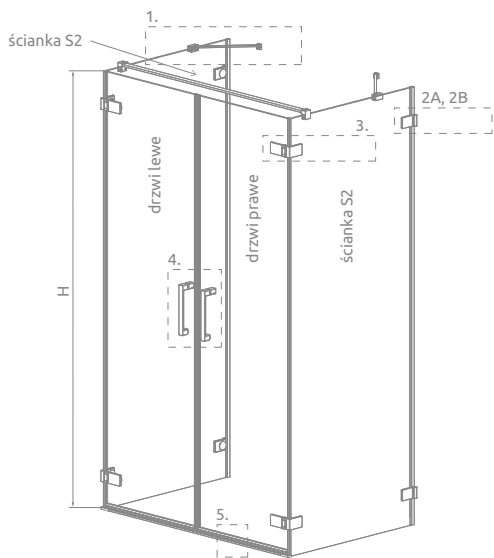

SYMERYCZNE

Model	A1	X1	Y1	B1	B2	D	H
DWD+2S 40L+40P	800	796	752	355	355	690	2000
DWD+2S 45L+45P	900	896	852	405	405	790	2000
DWD+2S 50L+50P	1000	996	952	455	455	890	2000
DWD+2S 55L+55P	1100	1096	1052	505	505	990	2000
DWD+2S 60L+60P	1200	1196	1152	555	555	1090	2000

ŚCIANKA S2

Model	A2	X2	Y2
S2 70	700	689-699	673-683
S2 75	750	739-749	723-733
S2 80	800	789-799	773-783
S2 90	900	889-899	873-883
S2 100	1000	989-999	973-983

NIESYMERYCZNE

Model	A1	X1	Y1	B1	B2	D	H
DWD+2S 40L+45P	850	846	802	355	405	740	2000
DWD+2S 40L+50P	900	896	852	355	455	790	2000
DWD+2S 40L+55P	950	946	902	355	505	840	2000
DWD+2S 40L+60P	1000	996	952	355	555	890	2000
DWD+2S 45L+40P	850	846	802	405	355	740	2000
DWD+2S 45L+50P	950	946	902	405	455	840	2000
DWD+2S 45L+55P	1000	996	952	405	505	890	2000
DWD+2S 45L+60P	1050	1046	1002	405	555	940	2000
DWD+2S 50L+40P	900	846	802	455	355	790	2000
DWD+2S 50L+45P	950	946	902	455	405	840	2000
DWD+2S 50L+55P	1050	1046	1002	455	505	940	2000
DWD+2S 50L+60P	1100	1096	1052	455	555	990	2000
DWD+2S 55L+40P	950	946	902	505	355	840	2000
DWD+2S 55L+45P	1000	996	952	505	405	890	2000
DWD+2S 55L+50P	1050	1046	1002	505	455	940	2000
DWD+2S 55L+60P	1150	1146	1102	505	555	1040	2000
DWD+2S 60L+40P	1000	996	952	555	355	890	2000
DWD+2S 60L+45P	1050	1046	1002	555	405	940	2000
DWD+2S 60L+50P	1100	1096	1052	555	455	990	2000
DWD+2S 60L+55P	1150	1146	1102	555	505	1040	2000

OPCJE DODATKOWE

DOSTĘPNE NA MIARĘ Patrz str. 10	WARIANTY SZKŁA Patrz str. 16/178	GRAWER NA SZKLE Patrz str. 30	KLAMRY WEWNĘTRZNE Patrz str. 20	WIESZAK NA RĘCZNIK Patrz str. 19	MAKSYMALNA WYSOKOŚĆ 230 cm Patrz str. 20	BRODZIKI PODPŁYTKOWE Patrz str. 707	DOSTĘPNE AKCESORIA Patrz str. 703

ZALECANE BRODZIKI

Kyntos C	Teos C	Zantos C	Giaros C	Doros Plus C	Doros C	Doros C Compact	Delos C	Argos C	Argos C z obudową	Siros C	Siros C Compact	Giaros D	Doros Plus D	Doros D
Doros D Compact	Argos D	Argos D z obudową	Delos D	Delos D z obudową	Laros D Compact	Kyntos F	Teos F	Zantos F	Doros Plus F	Doros F	Doros F Compact	Podpłytkowe z odpływem liniowym	Podpłytkowe z kratką odpływową	Podpłytkowy odpływ liniowy

Arta DWJ I

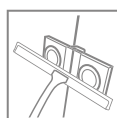
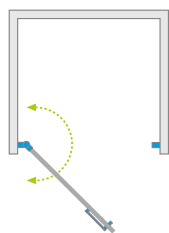

Model dostępny w kolorach profili:



03 Chrome+



Arta DWJ I + Giaros C

Model	Szerokość wnęki (X)	Wysokość (H)	SZKŁO PRZEJRZYSTE	
			Nr artykułu	Cena brutto
DWJ I 70 lewe	693-708	2000	386070-03-01L	2 730
DWJ I 70 prawe	693-708	2000	386070-03-01R	2 730
DWJ I 80 lewe	793-808	2000	386071-03-01L	2 781
DWJ I 80 prawe	793-808	2000	386071-03-01R	2 781
DWJ I 90 lewe	893-908	2000	386072-03-01L	2 833
DWJ I 90 prawe	893-908	2000	386072-03-01R	2 833
DWJ I 100 lewe	993-1008	2000	386073-03-01L	2 884
DWJ I 100 prawe	993-1008	2000	386073-03-01R	2 884

■ Artykuły oznaczone kolorem szarym – czas realizacji zamówienia 5 dni roboczych.

RYSUNKI TECHNICZNE

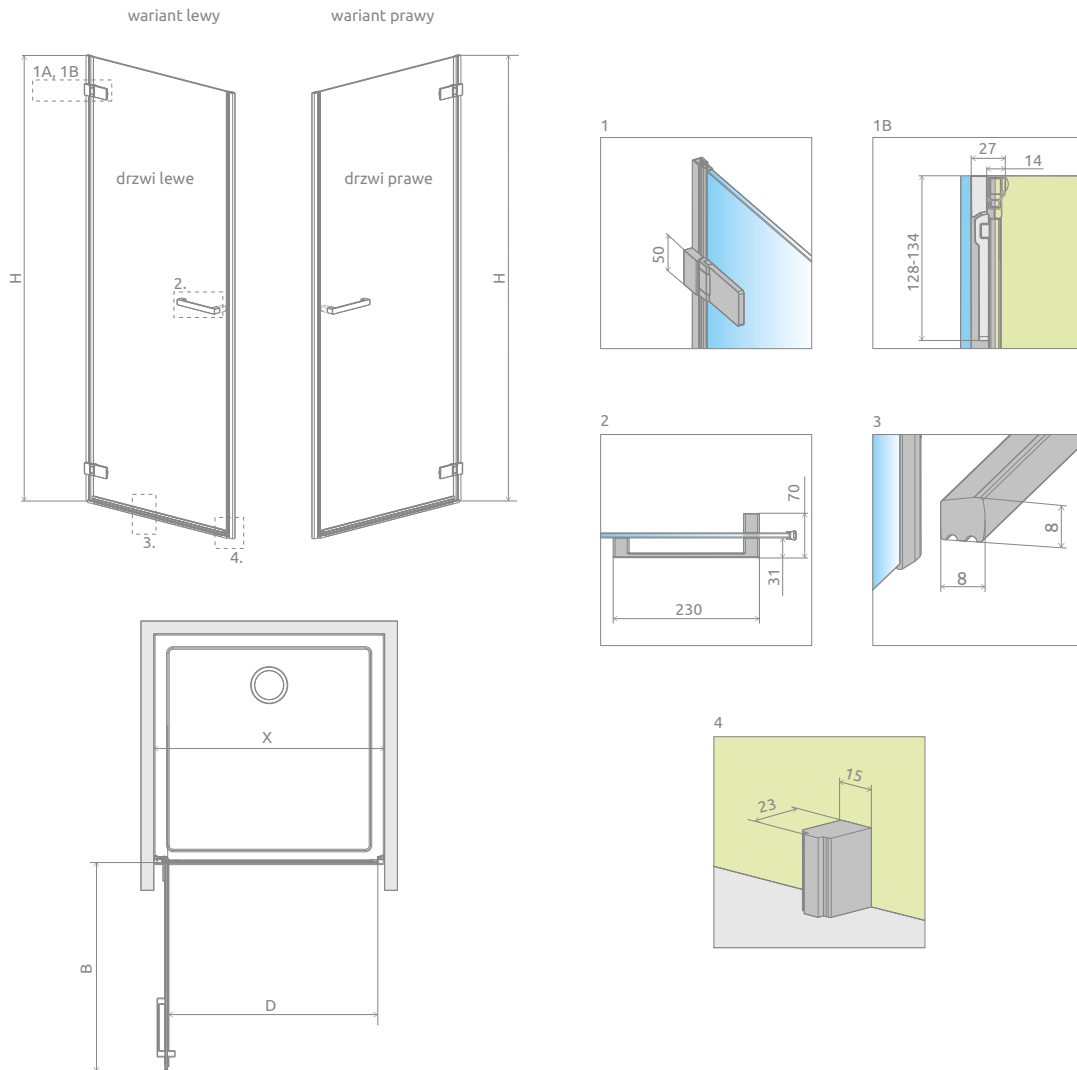

Model	X	B	D	H
DWJ I 70	693-708	630	620	2000
DWJ I 80	793-808	730	720	2000
DWJ I 90	893-908	830	820	2000
DWJ I 100	993-1008	930	920	2000

OPCJE DODATKOWE

DOSTĘPNE NA MIARĘ Patrz str. 10	WARIANTY SZKŁA Patrz str. 16/178	GRAWER NA SZKLE Patrz str. 30	MAKSYMALNA WYSOKOŚĆ Patrz str. 20	BRODZIKI PODPŁYTKOWE Patrz str. 707	DOSTĘPNE AKCESORIA Patrz str. 703

ZALECANE BRODZIKI

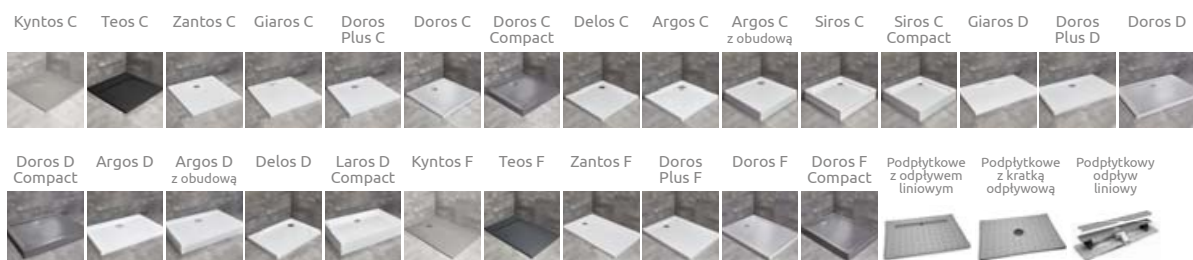

Arta DWJ II

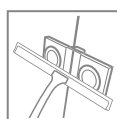
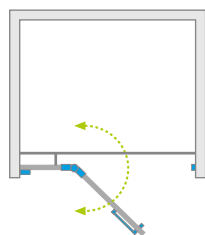

Model dostępny w kolorach profili:



03 Chrome+



Arta DWJ II + brodzik pod płytowy

Składając zamówienie, należy podać 2 numery artykułów: drzwi i ścianki.

Model	Szerokość wnętrza (X)	Wysokość (H)	Nazwa elementu	SZKŁO PRZEJRZYSTE		
				Nr artykułu	Cena brutto	
DWJ II 90 lewe	892-910	2000	Drzwi G 628 L	386441-03-01L	1 494	3 606
			DWJ II Ścianka 223 L	386011-03-01L	2 112	
DWJ II 90 prawe	892-910	2000	Drzwi G 628 R	386441-03-01R	1 494	3 606
			DWJ II Ścianka 223 R	386011-03-01R	2 112	
DWJ II 100 lewe	992-1010	2000	Drzwi G 628 L	386441-03-01L	1 494	3 657
			DWJ II Ścianka 323 L	386012-03-01L	2 163	
DWJ II 100 prawe	992-1010	2000	Drzwi G 628 R	386441-03-01R	1 494	3 657
			DWJ II Ścianka 323 R	386012-03-01R	2 163	
DWJ II 110 lewe	1092-1110	2000	Drzwi G 628 L	386441-03-01L	1 494	3 709
			DWJ II Ścianka 423 L	386013-03-01L	2 215	
DWJ II 110 prawe	1092-1110	2000	Drzwi G 628 R	386441-03-01R	1 494	3 709
			DWJ II Ścianka 423 R	386013-03-01R	2 215	
DWJ II 120 lewe	1192-1210	2000	Drzwi G 828 L	386444-03-01L	1 597	3 760
			DWJ II Ścianka 323 L	386012-03-01L	2 163	
DWJ II 120 prawe	1192-1210	2000	Drzwi G 828 R	386444-03-01R	1 597	3 760
			DWJ II Ścianka 323 R	386012-03-01R	2 163	
DWJ II 130 lewe	1292-1310	2000	Drzwi G 828 L	386444-03-01L	1 597	3 812
			DWJ II Ścianka 423 L	386013-03-01L	2 215	
DWJ II 130 prawe	1292-1310	2000	Drzwi G 828 R	386444-03-01R	1 597	3 812
			DWJ II Ścianka 423 R	386013-03-01R	2 215	
DWJ II 140 lewe	1392-1410	2000	Drzwi G 828 L	386444-03-01L	1 597	3 863
			DWJ II Ścianka 523 L	386016-03-01L	2 266	
DWJ II 140 prawe	1392-1410	2000	Drzwi G 828 R	386444-03-01R	1 597	3 863
			DWJ II Ścianka 523 R	386016-03-01R	2 266	

■ Artykuły oznaczone kolorem szarym – czas realizacji zamówienia 5 dni roboczych.

RYSUNKI TECHNICZNE

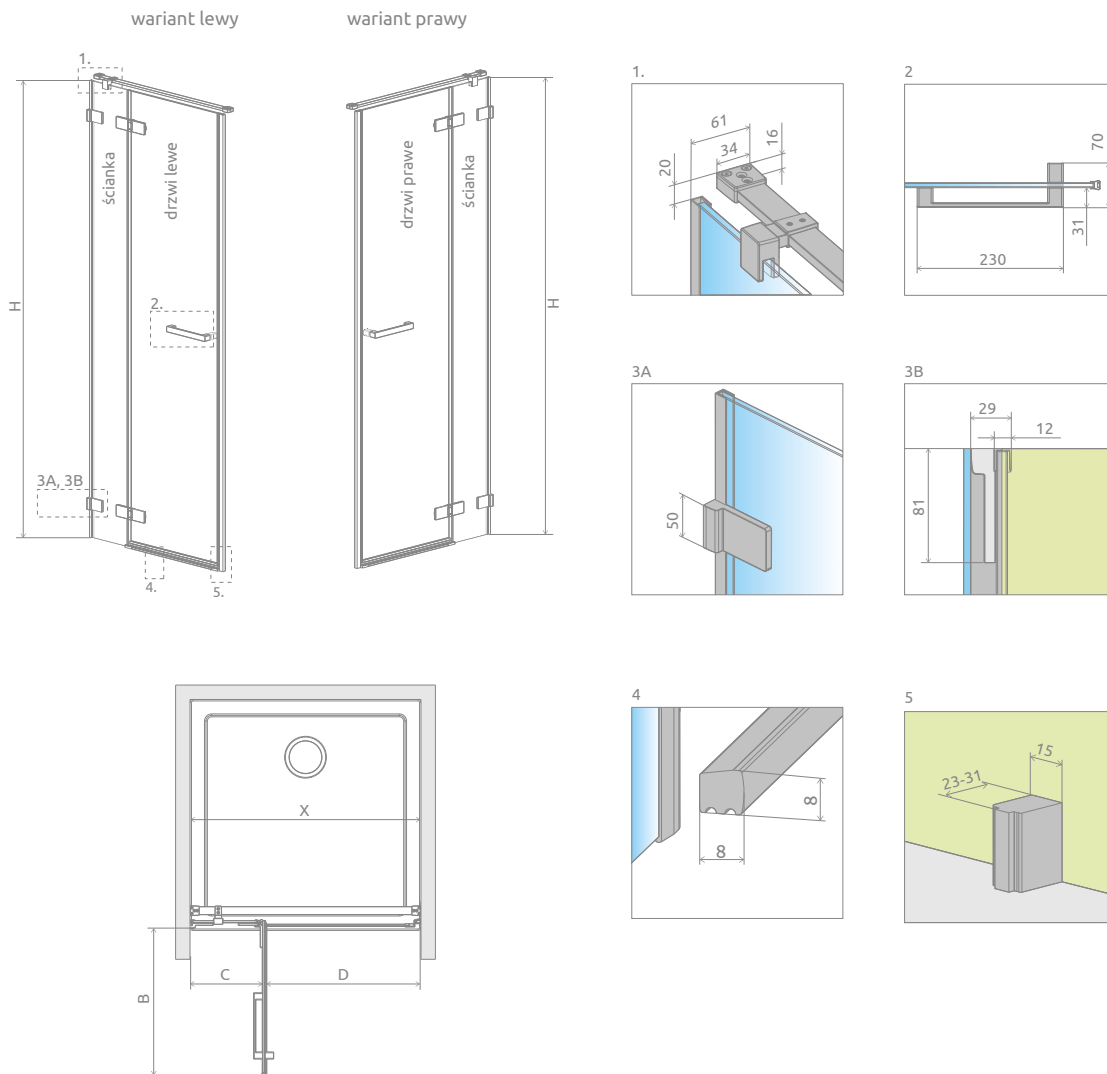

Model	X	B	C	D	H
DWJ II 90	892-910	610	244-254	620	2000
DWJ II 100	992-1010	610	344-354	620	2000
DWJ II 110	1092-1110	610	444-454	620	2000
DWJ II 120	1192-1210	810	344-354	820	2000
DWJ II 130	1292-1310	810	444-454	820	2000
DWJ II 140	1392-1410	810	544-554	820	2000

OPCJE DODATKOWE

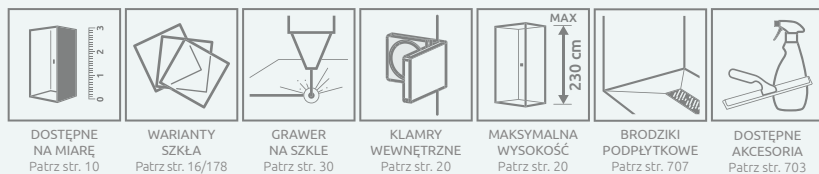

ZALECANE BRODZIKI



Arta DWS

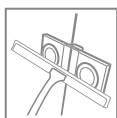
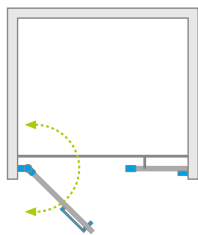

Model dostępny w kolorach profili:



03 Chrome+



Arta DWS + brodzik pod płytą

Składając zamówienie, należy podać 2 numery artykułów: drzwi i ścianki.

Model	Szerokość wnętrza (X)	Wysokość (H)	Nazwa elementu	SZKŁO PRZEJRZYSTE		
				Nr artykułu	Cena brutto	
DWS 100 lewe	990-1006	2000	Drzwi W 628 L	386628-03-01L	1 494	3 966
			DWS Ścianka 315 L	386091-03-01L	2 472	
DWS 100 prawe	990-1006	2000	Drzwi W 628 R	386628-03-01R	1 494	3 966
			DWS Ścianka 315 R	386091-03-01R	2 472	
DWS 110 lewe	1090-1106	2000	Drzwi W 628 L	386628-03-01L	1 494	4 018
			DWS Ścianka 415 L	386092-03-01L	2 524	
DWS 110 prawe	1090-1106	2000	Drzwi W 628 R	386628-03-01R	1 494	4 018
			DWS Ścianka 415 R	386092-03-01R	2 524	
DWS 120 lewe	1190-1206	2000	Drzwi W 828 L	386828-03-01L	1 597	4 069
			DWS Ścianka 315 L	386091-03-01L	2 472	
DWS 120 prawe	1190-1206	2000	Drzwi W 828 R	386828-03-01R	1 597	4 069
			DWS Ścianka 315 R	386091-03-01R	2 472	
DWS 130 lewe	1290-1306	2000	Drzwi W 828 L	386828-03-01L	1 597	4 121
			DWS Ścianka 415 L	386092-03-01L	2 524	
DWS 130 prawe	1290-1306	2000	Drzwi W 828 R	386828-03-01R	1 597	4 121
			DWS Ścianka 415 R	386092-03-01R	2 524	
DWS 140 lewe	1390-1406	2000	Drzwi W 828 L	386828-03-01L	1 597	4 172
			DWS Ścianka 515 L	386095-03-01L	2 575	
DWS 140 prawe	1390-1406	2000	Drzwi W 828 R	386828-03-01R	1 597	4 172
			DWS Ścianka 515 R	386095-03-01R	2 575	

■ Artykuły oznaczone kolorem szarym – czas realizacji zamówienia 5 dni roboczych.

RYСУNKI TECHNICZNE

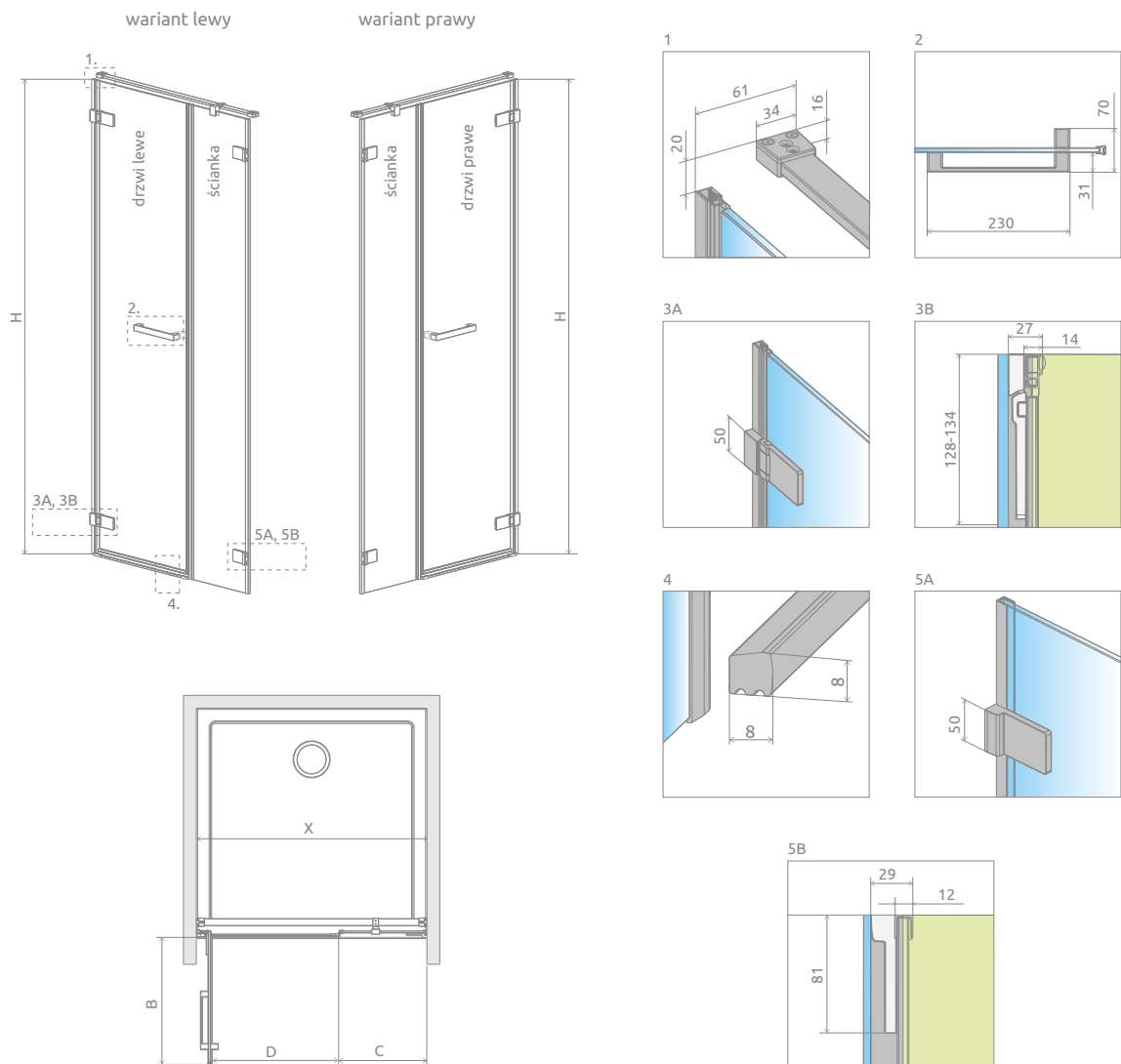

Model	X	B	C	D	H
DWS 100	990-1006	614	323-333	617	2000
DWS 110	1090-1106	614	423-433	617	2000
DWS 120	1190-1206	814	323-333	817	2000
DWS 130	1290-1306	814	423-433	817	2000
DWS 140	1390-1406	814	523-533	817	2000

OPCJE DODATKOWE

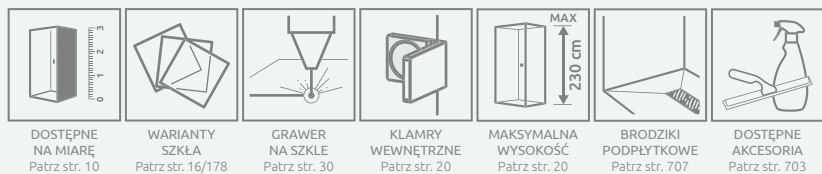

ZALECANE BRODZIKI



Ceny detaliczne podano w PLN. Wymiary podane są w mm.

Arta DWJS

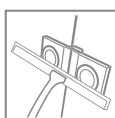
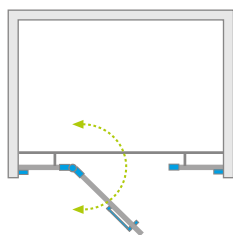

Model dostępny w kolorach profili:



03 Chrome+



Arta DWJS + brodzik podptytkowy

Składając zamówienie, należy podać 2 numery artykułów: drzwi i ścianek.

Model	Szerokość wnęki (X)	Wysokość (H)	Nazwa elementu	SZKŁO PRZEJRZYSTE		
				Nr artykułu	Cena brutto	
DWJS 130 lewe	1290-1310	2000	Drzwi G 620 L	386455-03-01L	1 494	4 275
			DWJS Ścianki 322 L	386122-03-01L	2 781	
DWJS 130 prawe	1290-1310	2000	Drzwi G 620 R	386455-03-01R	1 494	4 275
			DWJS Ścianki 322 R	386122-03-01R	2 781	
DWJS 140 lewe	1390-1410	2000	Drzwi G 720 L	386456-03-01L	1 545	4 326
			DWJS Ścianki 322 L	386122-03-01L	2 781	
DWJS 140 prawe	1390-1410	2000	Drzwi G 720 R	386456-03-01R	1 545	4 326
			DWJS Ścianki 322 R	386122-03-01R	2 781	
DWJS 150 lewe	1490-1510	2000	Drzwi G 820 L	386457-03-01L	1 597	4 378
			DWJS Ścianki 322 L	386122-03-01L	2 781	
DWJS 150 prawe	1490-1510	2000	Drzwi G 820 R	386457-03-01R	1 597	4 378
			DWJS Ścianki 322 R	386122-03-01R	2 781	

■ Artykuły oznaczone kolorem szarym – czas realizacji zamówienia 5 dni roboczych.

RYSUNKI TECHNICZNE

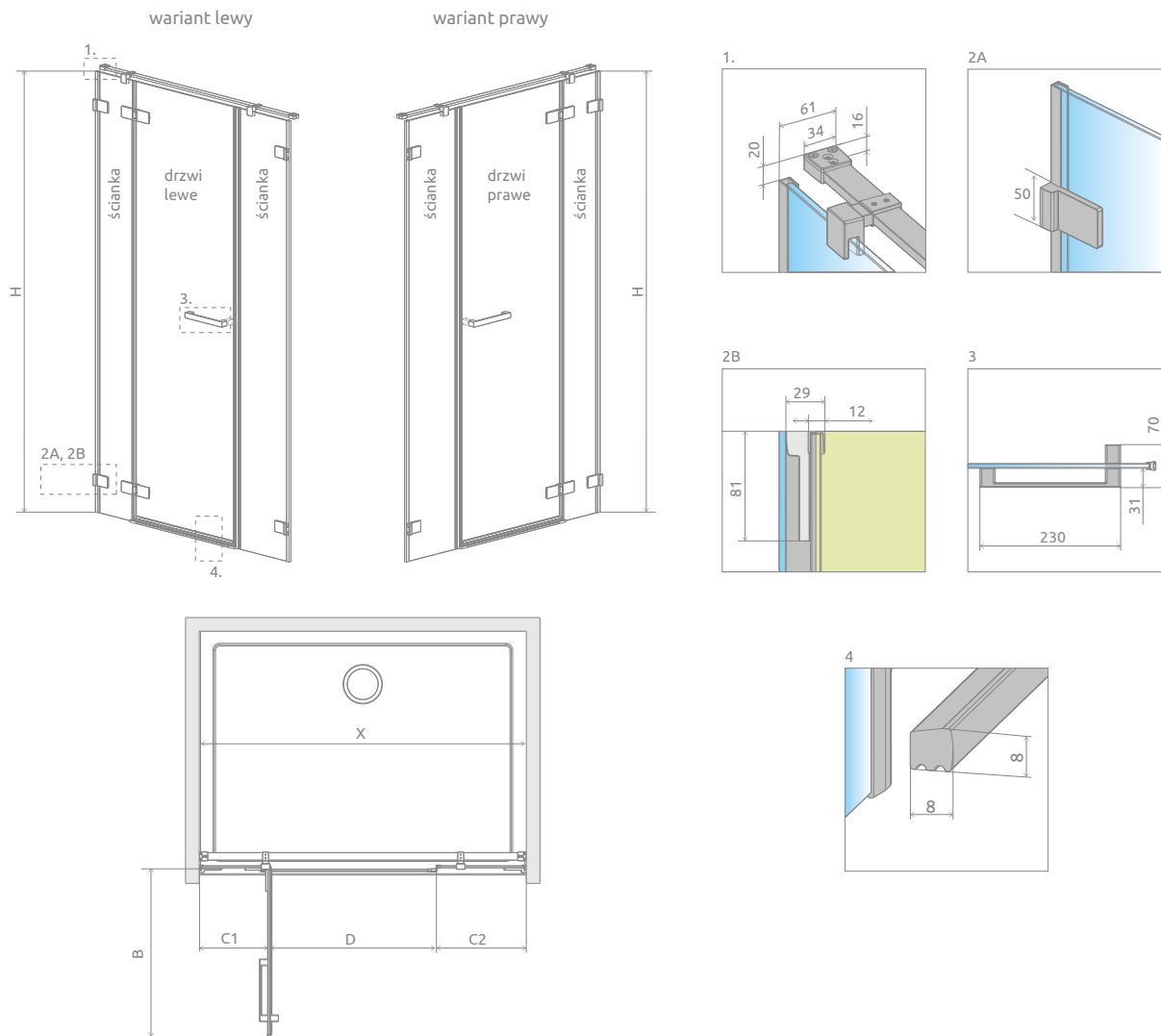

Model	X	B	C1	C2	D	H
DWJS 130	1290-1310	620	344-354	330-340	610	2000
DWJS 140	1390-1410	720	344-354	330-340	710	2000
DWJS 150	1490-1510	820	344-354	330-340	810	2000

OPCJE DODATKOWE

DOSTĘPNE NA MIARĘ Patrz str. 10	WARIANTY SZKŁA Patrz str. 16/178	GRAWER NA SZKLE Patrz str. 30	KLAMRY WEWNĘTRZNE Patrz str. 20	MAKSYMALNA WYSOKOŚĆ Patrz str. 20	BRODZIKI PODPŁYTKOWE Patrz str. 707	DOSTĘPNE AKCESORIA Patrz str. 703

ZALECANE BRODZIKI

Giaros D	Doros Plus D	Doros D	Doros D Compact	Argos D	Argos D z obudową	Doros Plus F	Doros F	Doros F Compact	Kyntos F	Teos F
Podpłytkowe z odpływem liniowym	Podpłytkowe z kratką odpływową	Podpłytkowy odpływ liniowy								

Arta DWB

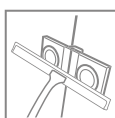
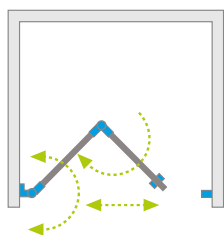

Model dostępny
w kolorach profili:



03 Chrome+



Możliwość
zamówienia kabiny
z dodatkowym
uchwytem.
Szczegóły na str. 21.



Arta DWB + Giaros C

Model	Szerokość wnęki (X)	Wysokość (H)	SZKŁO PRZEJRZYSTE	
			Nr artykułu	Cena brutto
DWB 90 lewe	892-906	2000	386151-03-01L	3 399
DWB 90 prawe	892-906	2000	386151-03-01R	3 399
DWB 100 lewe	992-1006	2000	386152-03-01L	3 451
DWB 100 prawe	992-1006	2000	386152-03-01R	3 451

■ Artykuły oznaczone kolorem szarym – czas realizacji zamówienia 5 dni roboczych.

OPCJE UCHWYTÓW szczegóły na str. 22



Standard

TPE w kolorze czarnym



Opcja

TPE w kolorze grafitowym

DODATKOWY UCHWYT szczegóły na str. 21



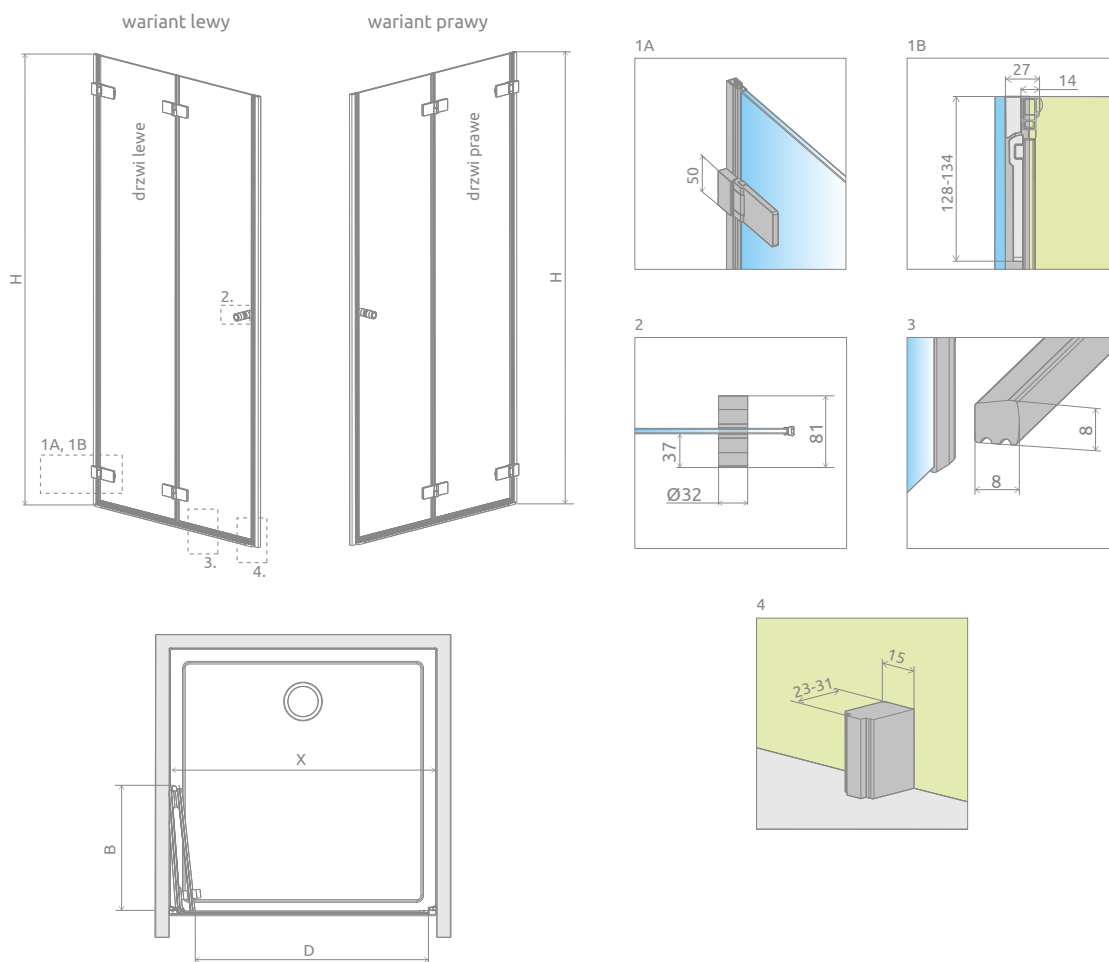

Model	X	B	D	H
DWB 90	892-906	430	780	2000
DWB 100	992-1006	480	880	2000

OPCJE DODATKOWE

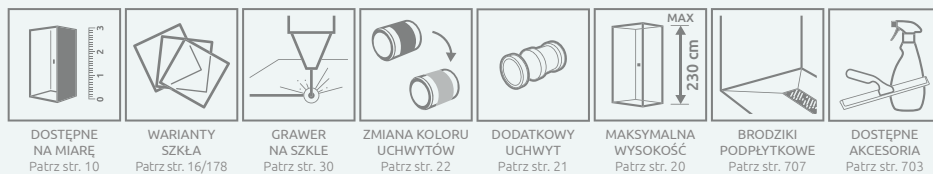

ZALECANE BRODZIKI

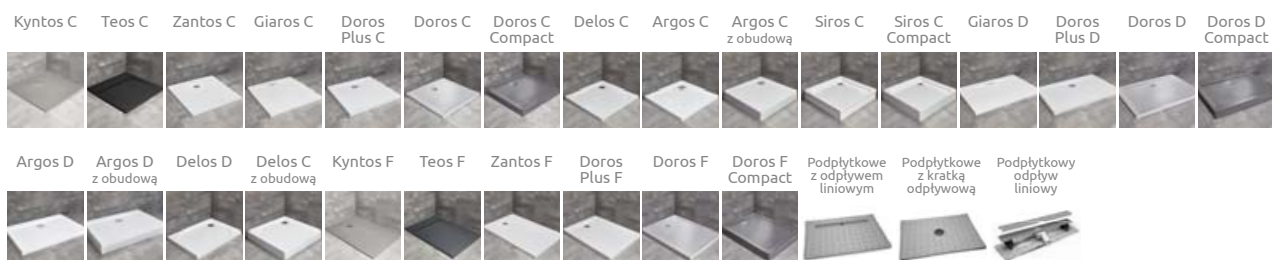

Arta DWD

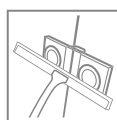
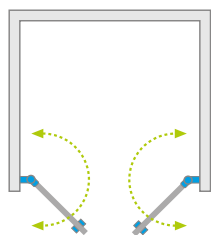

Model dostępny
w kolorach profili:



03 Chrome+



Arta DWD + Giaros D

Składając zamówienie, należy podać 2 numery artykułów: części lewej i części prawej drzwi.
Skrzydła drzwi mogą Państwo zamówić w dwóch takich samych rozmiarach bądź w różnych, jeżeli sytuacja w łazience tego wymaga.
Na następnej stronie znajdą Państwo możliwe kombinacje rozmiarów.

CZĘŚĆ LEWA

Model	Wysokość (H)	SZKŁO PRZEJRZYSTE	
		Nr artykułu	Cena brutto
DWD 40 lewa	2000	386030-03-01L	2 060
DWD 45 lewa	2000	386031-03-01L	2 091
DWD 50 lewa	2000	386032-03-01L	2 122
DWD 55 lewa	2000	386033-03-01L	2 153
DWD 60 lewa	2000	386034-03-01L	2 184

CZĘŚĆ PRAWA

Model	Wysokość (H)	SZKŁO PRZEJRZYSTE	
		Nr artykułu	Cena brutto
DWD 40 prawa	2000	386030-03-01R	2 060
DWD 45 prawa	2000	386031-03-01R	2 091
DWD 50 prawa	2000	386032-03-01R	2 122
DWD 55 prawa	2000	386033-03-01R	2 153
DWD 60 prawa	2000	386034-03-01R	2 184

■ Artykuły oznaczone kolorem szarym – czas realizacji zamówienia 5 dni roboczych.

RYSUNKI TECHNICZNE

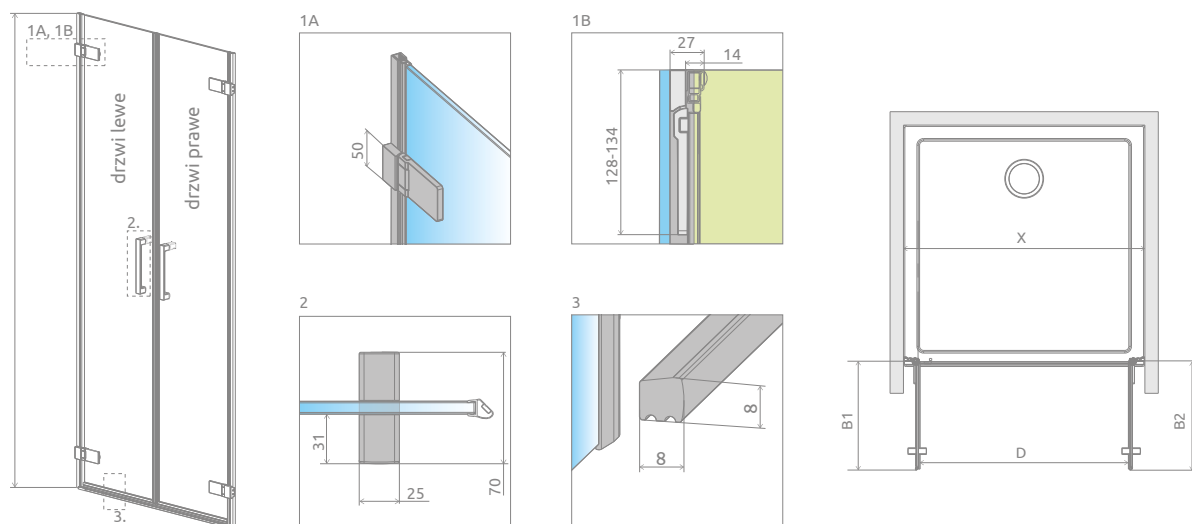

SYMERYCZNE

Model	X	B1	B2	D	H
DWD 40L+40P	795-807	355	355	690	2000
DWD 45L+45P	895-907	405	405	790	2000
DWD 50L+50P	995-1007	455	455	890	2000
DWD 55L+55P	1095-1107	505	505	990	2000
DWD 60L+60P	1195-1207	555	555	1090	2000

NIESYMERYCZNE

Model	X	B1	B2	D	H
DWD 40L+45P	845-857	355	405	740	2000
DWD 40L+50P	895-907	355	455	790	2000
DWD 40L+55P	945-957	355	505	840	2000
DWD 40L+60P	995-1007	355	555	890	2000
DWD 45L+40P	845-857	405	355	740	2000
DWD 45L+50P	945-957	405	455	840	2000
DWD 45L+55P	995-1007	405	505	890	2000
DWD 45L+60P	1045-1057	405	555	940	2000
DWD 50L+40P	895-907	455	355	790	2000
DWD 50L+45P	945-957	455	405	840	2000
DWD 50L+55P	1045-1057	455	505	940	2000
DWD 50L+60P	1095-1107	455	555	990	2000
DWD 55L+40P	945-957	505	355	840	2000
DWD 55L+45P	995-1007	505	405	890	2000
DWD 55L+50P	1045-1057	505	455	940	2000
DWD 55L+60P	1145-1157	505	555	1040	2000
DWD 60L+40P	995-1007	555	355	890	2000
DWD 60L+45P	1045-1057	555	405	940	2000
DWD 60L+50P	1095-1107	555	455	990	2000
DWD 60L+55P	1145-1157	555	505	1040	2000

OPCJE DODATKOWE



ZALECANE BRODZIKI



Cennik produktów w wariantach szkła

Arta KDJ I

Składając zamówienie, należy podać 2 numery artykułów: drzwi i ścianki bocznej S1.

DRZWI

Model	Wymiar brodzika (A1)	Wysokość	Brązowe Grafitowe Pixarena	Satynowe	UltraClear	Mirror
			Cena brutto			
KDJ I drzwi 80 lewe	800	2000	2 747	2 847	2 887	3 127
KDJ I drzwi 80 prawe	800	2000	2 747	2 847	2 887	3 127
KDJ I drzwi 90 lewe	900	2000	2 798	2 898	2 938	3 178
KDJ I drzwi 90 prawe	900	2000	2 798	2 898	2 938	3 178
KDJ I drzwi 100 lewe	1000	2000	2 850	2 950	2 990	3 230
KDJ I drzwi 100 prawe	1000	2000	2 850	2 950	2 990	3 230

ŚCIANKA BOCZNA S1

Model	Wymiar brodzika (A2)	Wysokość (H)	Brązowe Grafitowe Pixarena	Satynowe	UltraClear	Mirror
			Cena brutto			
S1 70	700	2000	1 614	1 714	1 754	1 994
S1 75	750	2000	1 640	1 740	1 780	2 020
S1 80	800	2000	1 665	1 765	1 805	2 045
S1 90	900	2000	1 717	1 817	1 857	2 097
S1 100	1000	2000	1 768	1 868	1 908	2 148
S1 110	1100	2000	2 077	2 177	2 217	2 457
S1 120	1200	2000	2 129	2 229	2 269	2 509

Arta KDJ II

Składając zamówienie, należy podać 3 numery artykułów: frontu kabiny (dwa elementy) i ścianki bocznej S1.

FRONT KABINY (SKŁADA SIĘ Z DWÓCH ELEMENTÓW, KAŻDY POSIADA SWÓJ NR ARTYKUŁU)

Model	Wymiar brodzika (A1)	Wysokość (H)	Nazwa elementu	Brązowe Grafitowe Pixarena	Satynowe	UltraClear	Mirror
				Cena brutto			
KDJ II front 80 lewy	800	2000	Drzwi G 520 L	1 502	1 552	1 572	1 692
			KDJ II Ścianka 223 L	1 760	1 810	1 830	1 950
KDJ II front 80 prawy	800	2000	Drzwi G 520 R	1 502	1 552	1 572	1 692
			KDJ II Ścianka 223 R	1 760	1 810	1 830	1 950
KDJ II front 90 lewy	900	2000	Drzwi G 620 L	1 614	1 714	1 754	1 994
			KDJ II Ścianka 223 L	1 760	1 810	1 830	1 950
KDJ II front 90 prawy	900	2000	Drzwi G 620 R	1 614	1 714	1 754	1 994
			KDJ II Ścianka 223 R	1 760	1 810	1 830	1 950
KDJ II front 100 lewy	1000	2000	Drzwi G 620 L	1 614	1 714	1 754	1 994
			KDJ II Ścianka 323 L	1 811	1 861	1 881	2 001
KDJ II front 100 prawy	1000	2000	Drzwi G 620 R	1 614	1 714	1 754	1 994
			KDJ II Ścianka 323 R	1 811	1 861	1 881	2 001
KDJ II front 110 lewy	1100	2000	Drzwi G 820 L	1 717	1 817	1 857	2 097
			KDJ II Ścianka 223 L	1 760	1 810	1 830	1 950
KDJ II front 110 prawy	1100	2000	Drzwi G 820 R	1 717	1 817	1 857	2 097
			KDJ II Ścianka 223 R	1 760	1 810	1 830	1 950
KDJ II front 120 lewy	1200	2000	Drzwi G 820 L	1 717	1 817	1 857	2 097
			KDJ II Ścianka 323 L	1 811	1 861	1 881	2 001
KDJ II front 120 prawy	1200	2000	Drzwi G 820 R	1 717	1 817	1 857	2 097
			KDJ II Ścianka 323 R	1 811	1 861	1 881	2 001
KDJ II front 130 lewy	1300	2000	Drzwi G 820 L	1 717	1 817	1 857	2 097
			KDJ II Ścianka 423 L	1 863	1 913	1 933	2 053
KDJ II front 130 prawy	1300	2000	Drzwi G 820 R	1 717	1 817	1 857	2 097
			KDJ II Ścianka 423 R	1 863	1 913	1 933	2 053
KDJ II front 140 lewy	1400	2000	Drzwi G 820 L	1 717	1 817	1 857	2 097
			KDJ II Ścianka 523 L	1 914	1 964	1 984	2 104
KDJ II front 140 prawy	1400	2000	Drzwi G 820 R	1 717	1 817	1 857	2 097
			KDJ II Ścianka 523 R	1 914	1 964	1 984	2 104

ŚCIANKA BOCZNA S1

Model	Wymiar brodzika (A2)	Wysokość (H)	Brązowe Grafitowe Pixarena	Satynowe	UltraClear	Mirror
			Cena brutto			
S1 70	700	2000	1 614	1 714	1 754	1 994
S1 75	750	2000	1 640	1 740	1 780	2 020
S1 80	800	2000	1 665	1 765	1 805	2 045
S1 90	900	2000	1 717	1 817	1 857	2 097
S1 100	1000	2000	1 768	1 868	1 908	2 148
S1 110	1100	2000	2 077	2 177	2 217	2 457
S1 120	1200	2000	2 129	2 229	2 269	2 509

Arta KDD I

Składając zamówienie, należy podać 2 numery artykułów: części lewej i części prawej kabiny.

CZĘŚĆ LEWA

Model	Wymiar brodzika (A1)	Wysokość	Brązowe Grafitowe Pixarena	Satynowe	UltraClear	Mirror
			Cena brutto			
KDD I 80 lewa	800	2000	2 438	2 538	2 578	2 818
KDD I 90 lewa	900	2000	2 489	2 589	2 629	2 869
KDD I 100 lewa	1000	2000	2 541	2 641	2 681	2 921

CZĘŚĆ PRAWA

Model	Wymiar brodzika (A2)	Wysokość (H)	Brązowe Grafitowe Pixarena	Satynowe	UltraClear	Mirror
			Cena brutto			
KDD I 80 prawa	800	2000	2 438	2 538	2 578	2 818
KDD I 90 prawa	900	2000	2 489	2 589	2 629	2 869
KDD I 100 prawa	1000	2000	2 541	2 641	2 681	2 921

Arta KDD II

Składając zamówienie, należy podać 4 numery artykułów: części lewej (dwa elementy) i części prawej (dwa elementy) kabiny.

CZĘŚĆ LEWA

Model	Wymiar brodzika (A1)	Wysokość (H)	Nazwa elementu	Brązowe Grafitowe Pixarena	Satynowe	UltraClear	Mirror
				Cena brutto			
KDD II 80 lewa	800	2000	Drzwi G 520 L	1 502	1 552	1 572	1 692
			KDD II Ścianka 235 L	1 451	1 501	1 521	1 641
KDD II 90 lewa	900	2000	Drzwi G 620 L	1 614	1 714	1 754	1 994
			KDD II Ścianka 235 L	1 451	1 501	1 521	1 641
KDD II 100 lewa	1000	2000	Drzwi G 620 L	1 614	1 714	1 754	1 994
			KDD II Ścianka 335 L	1 502	1 552	1 572	1 692

CZĘŚĆ PRAWA

Model	Wymiar brodzika (A2)	Wysokość (H)	Nazwa elementu	Brązowe Grafitowe Pixarena	Satynowe	UltraClear	Mirror
				Cena brutto			
KDD II 80 prawa	800	2000	Drzwi G 520 R	1 502	1 552	1 572	1 692
			KDD II Ścianka 235 R	1 451	1 501	1 521	1 641
KDD II 90 prawa	900	2000	Drzwi G 620 R	1 614	1 714	1 754	1 994
			KDD II Ścianka 235 R	1 451	1 501	1 521	1 641
KDD II 100 prawa	1000	2000	Drzwi G 620 R	1 614	1 714	1 754	1 994
			KDD II Ścianka 335 R	1 502	1 552	1 572	1 692

Cennik produktów w wariantach szkła

Arta KDD B

Składając zamówienie, należy podać 2 numery artykułów: części lewej i części prawej kabiny.

CZĘŚĆ LEWA

Model	Wymiar brodzika (A1)	Wysokość (H)	Brązowe Grafitowe Pixarena	Satynowe	UltraClear	Mirror
			Cena brutto			
KDD B 80 lewa	800	2000	3 056	3 156	3 196	3 436
KDD B 90 lewa	900	2000	3 056	3 156	3 196	3 436
KDD B 100 lewa	1000	2000	3 159	3 259	3 299	3 539

CZĘŚĆ PRAWA

Model	Wymiar brodzika (A2)	Wysokość (H)	Brązowe Grafitowe Pixarena	Satynowe	UltraClear	Mirror
			Cena brutto			
KDD B 80 prawa	800	2000	3 056	3 156	3 196	3 436
KDD B 90 prawa	900	2000	3 056	3 156	3 196	3 436
KDD B 100 prawa	1000	2000	3 159	3 259	3 299	3 539

Arta KDS I

Składając zamówienie, należy podać 3 numery artykułów: frontu kabiny (dwa elementy) i ścianki bocznej S2.

FRONT KABINY (SKŁADA SIĘ Z DWÓCH ELEMENTÓW, KAŻDY POSIADA SWÓJ NR ARTYKUŁU)

Model	Wymiar brodzika (A1)	Wysokość (H)	Nazwa elementu	Brązowe Grafitowe Pixarena	Satynowe	UltraClear	Mirror
				Cena brutto			
KDS I front 90 lewy	900	2000	Drzwi W 520 L	1 502	1 552	1 572	1 692
			KDS I Ścianka 310 L	2 481	2 531	2 551	2 671
KDS I front 90 prawy	900	2000	Drzwi W 520 R	1 502	1 552	1 572	1 692
			KDS I Ścianka 310 R	2 481	2 531	2 551	2 671
KDS I front 100 lewy	1000	2000	Drzwi W 620 L	1 614	1 714	1 754	1 994
			KDS I Ścianka 310 L	2 481	2 531	2 551	2 671
KDS I front 100 prawy	1000	2000	Drzwi W 620 R	1 614	1 714	1 754	1 994
			KDS I Ścianka 310 R	2 481	2 531	2 551	2 671
KDS I front 110 lewy	1100	2000	Drzwi W 620 L	1 614	1 714	1 754	1 994
			KDS I Ścianka 410 L	2 532	2 582	2 602	2 722
KDS I front 110 prawy	1100	2000	Drzwi W 620 R	1 554	1 714	1 754	1 994
			KDS I Ścianka 410 R	2 532	2 582	2 602	2 722
KDS I front 120 lewy	1200	2000	Drzwi W 820 L	1 717	1 817	1 857	2 097
			KDS I Ścianka 310 L	2 481	2 531	2 551	2 671
KDS I front 120 prawy	1200	2000	Drzwi W 820 R	1 717	1 817	2 681	2 097
			KDS I Ścianka 310 R	2 481	2 531	2 551	2 671
KDS I front 130 lewy	1300	2000	Drzwi W 820 L	1 717	1 817	1 857	2 097
			KDS I Ścianka 410 L	2 532	2 582	2 602	2 722
KDS I front 130 prawy	1300	2000	Drzwi W 820 R	1 717	1 817	1 857	2 097
			KDS I Ścianka 410 R	2 532	2 582	2 602	2 722
KDS I front 140 lewy	1400	2000	Drzwi W 820 L	1 717	1 817	1 857	2 097
			KDS I Ścianka 510 L	2 584	2 634	2 654	2 774
KDS I front 140 prawy	1400	2000	Drzwi W 820 R	1 717	1 817	1 857	2 097
			KDS I Ścianka 510 R	2 584	2 634	2 654	2 774

ŚCIANKA BOCZNA S2

Model	Wymiar brodzika (A2)	Wysokość (H)	Brązowe Grafitowe Pixarena	Satynowe	UltraClear	Mirror
			Cena brutto			
S2 70	700	2000	1 511	1 611	1 651	1 891
S2 75	750	2000	1 540	1 640	1 680	1 920
S2 80	800	2000	1 562	1 662	1 702	1 942
S2 90	800	2000	1 614	1 714	1 754	1 994
S2 100	900	2000	1 665	1 765	1 805	2 045

Arta KDS II

Składając zamówienie, należy podać 3 numery artykułów: frontu kabiny (dwa elementy) i ścianki bocznej S2.

FRONT KABINY (SKŁADA SIĘ Z DWÓCH ELEMENTÓW, KAŻDY POSIADA SWÓJ NR ARTYKUŁU)

Model	Wymiar brodzika (A1)	Wysokość (H)	Nazwa elementu	Brązowe Grafitowe Pixarena	Satynowe	UltraClear	Mirror
				Cena brutto			
KDS II front 90 lewy	900	2000	Drzwi C 528 R	1 657	1 707	1 727	1 847
			KDS II Front Ścianka 315	1 894	1 944	1 964	2 084
KDS II front 90 prawy	900	2000	Drzwi C 528 L	1 657	1 707	1 727	1 847
			KDS II Front Ścianka 315	1 894	1 944	1 964	2 084
KDS II front 100 lewy	1000	2000	Drzwi C 528 R	1 657	1 707	1 727	1 847
			KDS II Front Ścianka 415	1 966	2 016	2 036	2 156
KDS II front 100 prawy	1000	2000	Drzwi C 528 L	1 657	1 707	1 727	1 847
			KDS II Front Ścianka 415	1 966	2 016	2 036	2 156
KDS II front 110 lewy	1100	2000	Drzwi C 528 R	1 687	1 762	1 792	1 972
			KDS II Front Ścianka 515	2 068	2 143	2 173	2 353
KDS II front 110 prawy	1100	2000	Drzwi C 528 L	1 687	1 762	1 792	1 972
			KDS II Front Ścianka 515	2 068	2 143	2 173	2 353
KDS II front 120 lewy	1200	2000	Drzwi C 528 R	1 687	1 762	1 792	1 972
			KDS II Front Ścianka 615	2 140	2 215	2 245	2 425
KDS II front 120 prawy	1200	2000	Drzwi C 528 L	1 687	1 762	1 792	1 972
			KDS II Front Ścianka 615	2 140	2 215	2 245	2 425
KDS II front 130 lewy	1300	2000	Drzwi C 628 R	1 738	1 813	1 843	2 023
			KDS II Front Ścianka 615	2 140	2 215	2 245	2 425
KDS II front 130 prawy	1300	2000	Drzwi C 628 L	1 738	1 813	1 843	2 023
			KDS II Front Ścianka 615	2 140	2 215	2 245	2 425
KDS II front 140 lewy	1400	2000	Drzwi C 628 R	1 738	1 813	1 843	2 023
			KDS II Front Ścianka 715	2 212	2 287	2 317	2 497
KDS II front 140 prawy	1400	2000	Drzwi C 628 L	1 738	1 813	1 843	2 023
			KDS II Front Ścianka 715	2 212	2 287	2 317	2 497

ŚCIANKA BOCZNA S2

Model	Wymiar brodzika (A2)	Wysokość (H)	Brązowe Grafitowe Pixarena	Satynowe	UltraClear	Mirror
			Cena brutto			
S2 70	700	2000	1 511	1 611	1 651	1 891
S2 75	750	2000	1 540	1 640	1 680	1 920
S2 80	800	2000	1 562	1 662	1 702	1 942
S2 90	800	2000	1 614	1 714	1 754	1 994
S2 100	900	2000	1 665	1 765	1 805	2 045

Cennik produktów w wariantach szkła

Arta DWD+S

Składając zamówienie, należy podać 3 numery artykułów: drzwi W (z zawiasem przyściennym), drzwi C (z zawiasem narożnym) oraz ścianki bocznej S2.

DRZWI W (Z ZAWIASEM PRZYŚCIENNYM)

Model	Wysokość (H)	Brązowe Grafitowe Pixarena	Satynowe	UltraClear	Mirror
		Cena brutto			
Drzwi W DWD+S 40 lewe	2000	2 532	2 582	2 602	2 832
Drzwi W DWD+S 40 prawe	2000	2 532	2 582	2 602	2 832
Drzwi W DWD+S 45 lewe	2000	2 594	2 644	2 664	2 894
Drzwi W DWD+S 45 prawe	2000	2 594	2 644	2 664	2 894
Drzwi W DWD+S 50 lewe	2000	2 625	2 675	2 695	2 925
Drzwi W DWD+S 50 prawe	2000	2 625	2 675	2 695	2 925
Drzwi W DWD+S 55 lewe	2000	2 656	2 706	2 726	2 956
Drzwi W DWD+S 55 prawe	2000	2 656	2 706	2 726	2 956
Drzwi W DWD+S 60 lewe	2000	2 687	2 737	2 757	2 987
Drzwi W DWD+S 60 prawe	2000	2 687	2 737	2 757	2 987

DRZWI C (Z ZAWIASEM NAROŻNYM)

Model	Wysokość (H)	Brązowe Grafitowe Pixarena	Satynowe	UltraClear	Mirror
		Cena brutto			
Drzwi C DWD+S 40 lewe	2000	1 533	1 583	1 603	1 723
Drzwi C DWD+S/2S 40 prawe	2000	1 533	1 583	1 603	1 723
Drzwi C DWD+S 45 lewe	2000	1 564	1 614	1 634	1 754
Drzwi C DWD+S/2S 45 prawe	2000	1 564	1 614	1 634	1 754
Drzwi C DWD+S 50 lewe	2000	1 595	1 645	1 665	1 785
Drzwi C DWD+S/2S 50 prawe	2000	1 595	1 645	1 665	1 785
Drzwi C DWD+S 55 lewe	2000	1 626	1 676	1 696	1 816
Drzwi C DWD+S/2S 55 prawe	2000	1 626	1 676	1 696	1 816
Drzwi C DWD+S 60 lewe	2000	1 657	1 707	1 727	1 847
Drzwi C DWD+S/2S 60 prawe	2000	1 657	1 707	1 727	1 847

ŚCIANKA BOCZNA S2

Model	Wymiar brodzika (A2)	Wysokość (H)	Brązowe Grafitowe Pixarena	Satynowe	UltraClear	Mirror
			Cena brutto			
S2 70	700	2000	1 511	1 611	1 651	1 891
S2 75	750	2000	1 540	1 640	1 680	1 920
S2 80	800	2000	1 562	1 662	1 702	1 942
S2 90	800	2000	1 614	1 714	1 754	1 994
S2 100	900	2000	1 665	1 765	1 805	2 045

Arta DWD+2S

Składając zamówienie należy podać 4 nr artykułów: drzwi kabiny (dwa numery artykułów) oraz ścianek bocznych S2 (dwa numery artykułów).

DRZWI LEWE

Model	Wysokość (H)	Brązowe Grafitowe Pixarena	Satynowe	UltraClear	Mirror
		Cena brutto			
Drzwi DWD+2S 40 lewe	2000	2 399	2 449	2 469	2 589
Drzwi DWD+2S 45 lewe	2000	2 429	2 479	2 499	2 619
Drzwi DWD+2S 50 lewe	2000	2 460	2 510	2 530	2 650
Drzwi DWD+2S 55 lewe	2000	2 491	2 541	2 561	2 681
Drzwi DWD+2S 60 lewe	2000	2 522	2 572	2 592	2 712

DRZWI PRAWO

Model	Wysokość (H)	Brązowe Grafitowe Pixarena	Satynowe	UltraClear	Mirror
		Cena brutto			
Drzwi DWD+S/2S 40 prawe	2000	1 533	1 583	1 603	1 723
Drzwi DWD+S/2S 45 prawe	2000	1 564	1 614	1 634	1 754
Drzwi DWD+S/2S 50 prawe	2000	1 595	1 645	1 665	1 785
Drzwi DWD+S/2S 55 prawe	2000	1 626	1 676	1 696	1 816
Drzwi DWD+S/2S 60 prawe	2000	1 657	1 707	1 727	1 847

ŚCIANKA BOCZNA S2 (w opakowaniu znajduje się jedna ścianka boczna, składając zamówienie należy zamówić dwie ścianki boczne)

Model	Wymiar brodzika (A2)	Wysokość (H)	Brązowe Grafitowe Pixarena	Satynowe	UltraClear	Mirror
			Cena brutto			
S2 70	700	2000	1 511	1 611	1 651	1 891
S2 75	750	2000	1 540	1 640	1 680	1 920
S2 80	800	2000	1 562	1 662	1 702	1 942
S2 90	800	2000	1 614	1 714	1 754	1 994
S2 100	900	2000	1 665	1 765	1 805	2 045

Arta DWJ I

Model	Szerokość wnęki (X)	Wysokość (H)	Brązowe Grafitowe Pixarena	Satynowe	UltraClear	Mirror
			Cena brutto			
DWJ I 70 lewe	693-708	2000	2 850	2 950	2 990	3 230
DWJ I 70 prawe	693-708	2000	2 850	2 950	2 990	3 230
DWJ I 80 lewe	793-808	2000	2 901	3 001	3 041	3 281
DWJ I 80 prawe	793-808	2000	2 901	3 001	3 041	3 281
DWJ I 90 lewe	893-908	2000	2 953	3 053	3 093	3 333
DWJ I 90 prawe	893-908	2000	2 953	3 053	3 093	3 333
DWJ I 100 lewe	993-1008	2000	3 004	3 104	3 144	3 384
DWJ I 100 prawe	993-1008	2000	3 004	3 104	3 144	3 384

Cennik produktów w wariantach szkła

Arta DWJ II

Składając zamówienie, należy podać 2 numery artykułów: drzwi i ścianki.

Model	Szerokość wnątki (X)	Wysokość (H)	Nazwa elementu	Brązowe Grafitowe Pixarena	Satynowe	UltraClear	Mirror
				Cena brutto			
DWJ II 90 lewe	892-910	2000	Drzwi G 628 L	1 614	1 714	1 754	1 994
			DWJ II Ścianka 223 L	2 172	2 222	2 242	2 362
DWJ II 90 prawe	892-910	2000	Drzwi G 628 R	1 614	1 714	1 754	1 994
			DWJ II Ścianka 223 R	2 172	2 222	2 242	2 362
DWJ II 100 lewe	992-1010	2000	Drzwi G 628 L	1 614	1 714	1 754	1 994
			DWJ II Ścianka 323 L	2 223	2 273	2 293	2 413
DWJ II 100 prawe	992-1010	2000	Drzwi G 628 R	1 614	1 714	1 754	1 994
			DWJ II Ścianka 323 R	2 223	2 273	2 293	2 413
DWJ II 110 lewe	1092-1110	2000	Drzwi G 628 L	1 614	1 714	1 754	1 994
			DWJ II Ścianka 423 L	2 275	2 325	2 345	2 465
DWJ II 110 prawe	1092-1110	2000	Drzwi G 628 R	1 614	1 714	1 754	1 994
			DWJ II Ścianka 423 R	2 275	2 325	2 345	2 465
DWJ II 120 lewe	1192-1210	2000	Drzwi G 828 L	1 717	1 817	1 857	2 097
			DWJ II Ścianka 323 L	2 223	2 273	2 293	2 413
DWJ II 120 prawe	1192-1210	2000	Drzwi G 828 R	1 717	1 817	1 857	2 097
			DWJ II Ścianka 323 R	2 223	2 273	2 293	2 413
DWJ II 130 lewe	1292-1310	2000	Drzwi G 828 L	1 717	1 817	1 857	2 097
			DWJ II Ścianka 423 L	2 275	2 325	2 345	2 465
DWJ II 130 prawe	1292-1310	2000	Drzwi G 828 R	1 717	1 817	1 857	2 097
			DWJ II Ścianka 423 R	2 275	2 325	2 345	2 465
DWJ II 140 lewe	1392-1410	2000	Drzwi G 828 L	1 717	1 817	1 857	2 097
			DWJ II Ścianka 523 L	2 326	2 376	2 396	2 516
DWJ II 140 prawe	1392-1410	2000	Drzwi G 828 R	1 717	1 817	1 857	2 097
			DWJ II Ścianka 523 R	2 326	2 376	2 396	2 516

Arta DWS

Składając zamówienie, należy podać 2 numery artykułów: drzwi i ścianki.

Model	Szerokość wnątki (X)	Wysokość (H)	Nazwa elementu	Brązowe Grafitowe Pixarena	Satynowe	UltraClear	Mirror
				Cena brutto			
DWS 100 lewe	991-1006	2000	Drzwi W 628 L	1 614	1 714	1 754	1 994
			DWS Ścianka 315 L	2 532	2 582	2 602	2 722
DWS 100 prawe	991-1006	2000	Drzwi W 628 R	1 614	1 714	1 754	1 994
			DWS Ścianka 315 R	2 532	2 582	2 602	2 722
DWS 110 lewe	1091-1106	2000	Drzwi W 628 L	1 614	1 714	1 754	1 994
			DWS Ścianka 415 L	2 584	2 634	2 654	2 774
DWS 110 prawe	1091-1106	2000	Drzwi W 628 R	1 614	1 714	1 754	1 994
			DWS Ścianka 415 R	2 584	2 634	2 654	2 774
DWS 120 lewe	1191-1206	2000	Drzwi W 828 L	1 717	1 817	1 857	2 097
			DWS Ścianka 315 L	2 532	2 582	2 602	2 722
DWS 120 prawe	1191-1206	2000	Drzwi W 828 R	1 717	1 817	1 857	2 097
			DWS Ścianka 315 R	2 532	2 582	2 602	2 722
DWS 130 lewe	1291-1306	2000	Drzwi W 828 L	1 717	1 817	1 857	2 097
			DWS Ścianka 415 L	2 584	2 634	2 654	2 774
DWS 130 prawe	1291-1306	2000	Drzwi W 828 R	1 717	1 817	1 857	2 097
			DWS Ścianka 415 R	2 584	2 634	2 654	2 774
DWS 140 lewe	1391-1406	2000	Drzwi W 828 L	1 717	1 817	1 857	2 097
			DWS Ścianka 515 L	2 635	2 685	2 705	2 825
DWS 140 prawe	1391-1406	2000	Drzwi W 828 R	1 717	1 817	1 857	2 097
			DWS Ścianka 515 R	2 635	2 685	2 705	2 825

Arta DWJS

Składając zamówienie, należy podać 2 numery artykułów: drzwi i ścianek S.

Model	Szerokość wneki (X)	Wysokość (H)	Nazwa elementu	Brązowe Grafitowe Pixarena	Satynowe	UltraClear	Mirror
				Cena brutto			
DWJS 130 lewe	1290-1310	2000	Drzwi G 620 L	1 614	1 714	1 754	1 994
			DWJS Ścianki 322 L	2 841	2 891	2 911	3 031
DWJS 130 prawe	1290-1310	2000	Drzwi G 620 R	1 614	1 714	1 754	1 994
			DWJS Ścianki 322 R	2 841	2 891	2 911	3 031
DWJS 140 lewe	1390-1410	2000	Drzwi G 720 L	1 665	1 765	1 805	2 045
			DWJS Ścianki 322 L	2 841	2 891	2 911	3 031
DWJS 140 prawe	1390-1410	2000	Drzwi G 720 R	1 665	1 765	1 805	2 045
			DWJS Ścianki 322 R	2 841	2 891	2 911	3 031
DWJS 150 lewe	1490-1510	2000	Drzwi G 820 L	1 717	1 817	1 857	2 097
			DWJS Ścianki 322 L	2 841	2 891	2 911	3 031
DWJS 150 prawe	1490-1510	2000	Drzwi G 820 R	1 717	1 817	1 857	2 097
			DWJS Ścianki 322 R	2 841	2 891	2 911	3 031

Arta DWB

Model	Szerokość wneki (X)	Wysokość (H)	Brązowe Grafitowe Pixarena	Satynowe	UltraClear	Mirror
			Cena brutto			
DWB 90 lewe	892-906	2000	3 519	3 619	3 659	3 899
DWB 90 prawe	892-906	2000	3 519	3 619	3 659	3 899
DWB 100 lewe	992-1006	2000	3 571	3 671	3 711	3 951
DWB 100 prawe	992-1006	2000	3 571	3 671	3 711	3 951

Arta DWD

Składając zamówienie, należy podać 2 numery artykułów: części lewej i części prawej drzwi.

Skrzydła drzwi mogą Państwo zamówić w dwóch takich samych rozmiarach bądź w różnych, jeżeli sytuacja w łazience tego wymaga.

CZĘŚĆ LEWA

Model	Wysokość (H)	Brązowe Grafitowe Pixarena	Satynowe	UltraClear	Mirror
		Cena brutto			
DWD 40 lewa	2000	2 120	2 170	2 190	2 310
DWD 45 lewa	2000	2 151	2 201	2 221	2 341
DWD 50 lewa	2000	2 182	2 232	2 252	2 372
DWD 55 lewa	2000	2 213	2 263	2 283	2 403
DWD 60 lewa	2000	2 244	2 294	2 314	2 434

CZĘŚĆ PRAWA

Model	Wysokość (H)	Brązowe Grafitowe Pixarena	Satynowe	UltraClear	Mirror
		Cena brutto			
DWD 40 prawa	2000	2 120	2 170	2 190	2 310
DWD 45 prawa	2000	2 151	2 201	2 221	2 341
DWD 50 prawa	2000	2 182	2 232	2 252	2 372
DWD 55 prawa	2000	2 213	2 263	2 283	2 403
DWD 60 prawa	2000	2 244	2 294	2 314	2 434

CECHY SERII EUPHORIA



Szko bezpieczne, hartowane, o grubości 8 mm, zgodne z normą PN:EN 12150:1

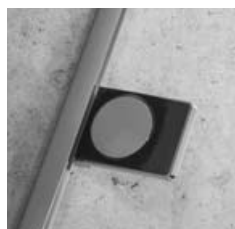

Zawias zlicowany z taflą szkła, ułatwiający czyszczenie



Wsporniki **zapewniające stabilną konstrukcję** kabiny



Eleganckie chromowane detale



Szko pokryte powłoką **EasyClean®**



Uszczelka magnetyczna, gwarantująca szczelność kabiny



Profil uszczelniający, umożliwiający niwelację krzywizny ściany do ok. 10 mm



Montaż **bez użycia profilu** uszczelniającego możliwy tylko przy idealnie prostych ścianach

KOLORY SZKŁA W STANDARDZIE



01 Przejrzyste

KOLOR PROFILI



01 Chrom

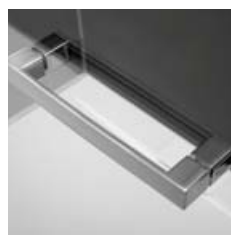

Eleganckie, **chromowane detale**



Bezpieczne szkło o grubości 8 mm

OPCJE DODATKOWE



WARIANTY SZKŁA

Produkt dostępny w kilku wariantach szkła. Szczegóły na str. 16.

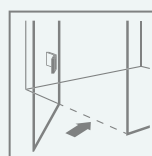

MOŻLIWOŚĆ ZAMÓWIENIA BEZ LISTWY PROGOWEJ

Więcej informacji na str. 20.



PROFILE CHROME+

Możliwość zamówienia profili pionowych oraz profilu wspornika w technologii **Chrome+**, zapewniającej większy połysk. Termin realizacji produktów w opcji **Chrome+** wynosi 5 dni roboczych.



Chrome **Chrome+**

Chrome+

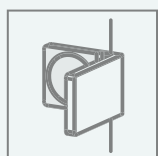

MOŻLIWOŚĆ ZASTOSOWANIA KLAMER WEWNĘTRZNYCH

Więcej informacji na str. 20.

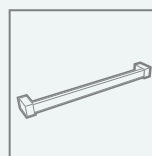

WIESZAK NA RĘCZNIK

Możliwość zamówienia wieszaka relingowego, idealnego do zawieszenia ręcznika. Szczegóły na str. 19

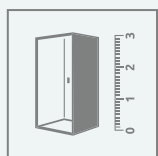









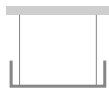

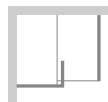
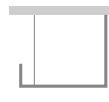
DOPASUJ KABINĘ DO SWOJEJ ŁAZIENKI

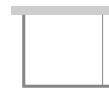
Kabiny oznaczone tym symbolem wykonujemy również jako produkty niestandardowe, np. o nietypowych wymiarach, ze skosami, wycięciami pod siedzisko czy wannę. Więcej informacji na str. 10 oraz na www.radaway.pl

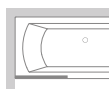
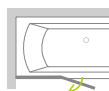

seria
Euphoria

<p>Walk-in I</p>  <p>str. 102</p>	<p>Walk-in II</p>  <p>str. 104</p>	<p>Walk-in III</p>  <p>str. 106</p>	<p>Walk-in IV</p>  <p>str. 108</p>	<p>Walk-in V</p>  <p>str. 110</p>	<p>Walk-in VI</p>  <p>str. 112</p>
<p>PDD</p>  <p>str. 188</p>	<p>KDJ</p>  <p>str. 190</p>	<p>KDD</p>  <p>str. 192</p>	<p>KDJ+S</p>  <p>str. 194</p>	<p>KDJ P</p>  <p>str. 196</p>	<p>DWJ</p>  <p>str. 198</p>
<p>PNJ II</p>  <p>str. 586</p>	<p>PND II</p>  <p>str. 624</p>				

Euphoria PDD

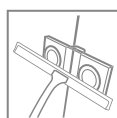
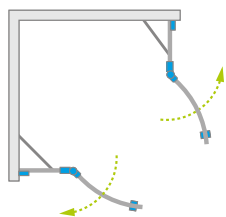

Euphoria PDD + Argos A

Model dostępny
w kolorach profili:



01 Chrom

Składając zamówienie, należy podać 2 numery artykułów: części lewej i części prawej kabiny.

CZĘŚĆ LEWA

Model	Wymiar brodzika (A1)	Wymiar do osi szyby (Y1)	Wysokość (H)	SZKŁO PRZEJRZYSTE	
				Nr artykułu	Cena brutto
PDD 80 lewa	800	773-783	2000	383002-01L	1 983
PDD 90 lewa	900	873-883	2000	383001-01L	2 037
PDD 100 lewa	1000	973-983	2000	383003-01L	2 090

CZĘŚĆ PRAWA

Model	Wymiar brodzika (A2)	Wymiar do osi szyby (Y2)	Wysokość (H)	SZKŁO PRZEJRZYSTE	
				Nr artykułu	Cena brutto
PDD 80 prawa	800	773-783	2000	383002-01R	1 983
PDD 90 prawa	900	873-883	2000	383001-01R	2 037
PDD 100 prawa	1000	973-983	2000	383003-01R	2 090

■ Artykuły oznaczone kolorem szarym – czas realizacji zamówienia 5 dni roboczych.
Dopłata za opcję **Chrome+** wynosi 260 zł brutto do ceny kabiny.

RYSUNKI TECHNICZNE

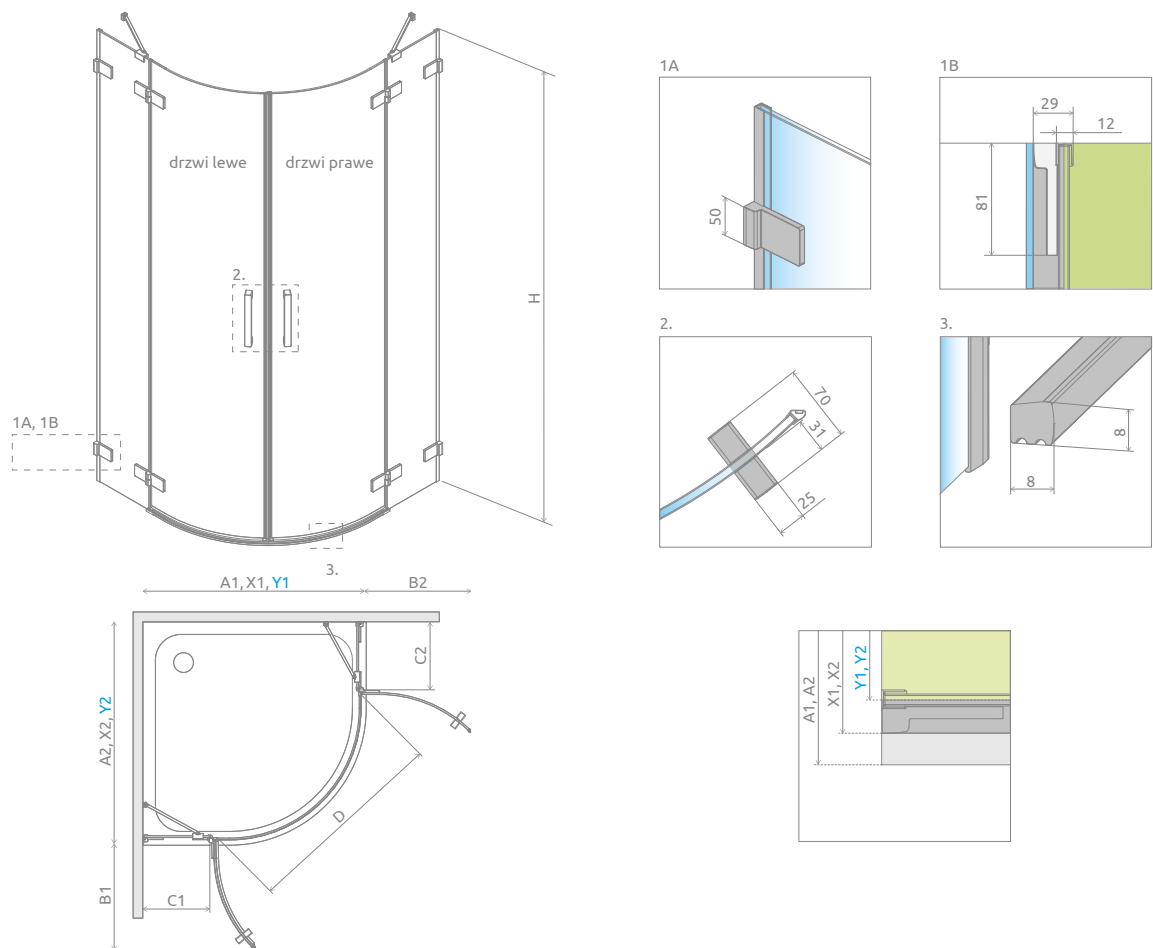

Model	A1	A2	X1	X2	Y1	Y2	B1	B2	C1	C2	D	H
PDD 80L×80P	800	800	795-805	795-805	773-783	773-783	460	460	187-197	187-197	845	2000
PDD 80L×90P	800	900	795-805	895-905	773-783	873-883	460	460	187-197	287-297	845	2000
PDD 80L×100P	800	1000	795-805	995-1005	773-783	973-983	460	460	187-197	387-397	845	2000
PDD 90L×80P	900	800	895-905	795-805	873-883	773-783	460	460	287-297	187-197	845	2000
PDD 90L×90P	900	900	895-905	895-905	873-883	873-883	460	460	287-297	287-297	845	2000
PDD 90L×100P	900	1000	895-905	995-1005	873-883	973-983	460	460	287-297	387-397	845	2000
PDD 100L×80P	1000	800	995-1005	795-805	973-983	773-783	460	460	387-397	187-197	845	2000
PDD 100L×90P	1000	900	995-1005	895-905	973-983	873-883	460	460	387-397	287-297	845	2000
PDD 100L×100P	1000	1000	995-1005	995-1005	973-983	973-983	460	460	387-397	387-397	845	2000

OPCJE DODATKOWE

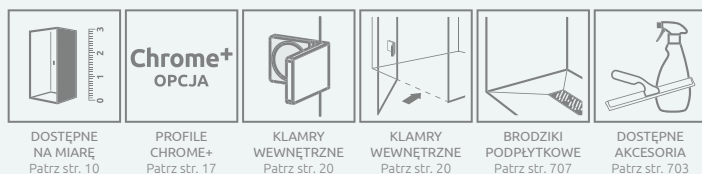

Uszczelki poziome	Nr art.	Cena brutto	
	Uszczelka pozioma do montażu bez listwy – lewa	007-108200300	77
	Uszczelka pozioma do montażu bez listwy – prawa	007-108200400	77

ZALECANE BRODZIKI



Euphoria KDJ

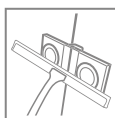
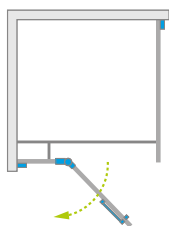

Model dostępny
w kolorach profili:



01 Chrom



Euphoria KDJ + Giaros D



Składając zamówienie należy podać 3 numery artykułów: frontu kabiny (dwa elementy) i ścianki bocznej S1.

FRONT KABINY (składa się z dwóch elementów, każdy posiada swój nr artykułu)

Model	Wymiar brodzika (A1)	Wymiar do osi szyby (Y1)	Wysokość (H)	Nazwa elementu	SZKŁO PRZEJRZYSTE		
					Nr artykułu	Cena brutto	
KDJ front 80 lewy	800	773-783	2000	Drzwi G 512 L	383512-01L	691	2 389
				KDJ Ścianka 243 L	383241-01L	1 698	
KDJ front 80 prawy	800	773-783	2000	Drzwi G 512 R	383512-01R	691	2 389
				KDJ Ścianka 243 R	383241-01R	1 698	
KDJ front 90 lewy	900	873-883	2000	Drzwi G 612 L	383612-01L	743	2 441
				KDJ Ścianka 243 L	383241-01L	1 698	
KDJ front 90 prawy	900	873-883	2000	Drzwi G 612 R	383612-01R	743	2 441
				KDJ Ścianka 243 R	383241-01R	1 698	
KDJ front 100 lewy	1000	973-983	2000	Drzwi G 612 L	383612-01L	743	2 494
				KDJ Ścianka 343 L	383240-01L	1 751	
KDJ front 100 prawy	1000	973-983	2000	Drzwi G 612 R	383612-01R	743	2 494
				KDJ Ścianka 343 R	383240-01R	1 751	
KDJ front 110 lewy	1100	1073-1083	2000	Drzwi G 812 L	383812-01L	797	2 495
				KDJ Ścianka 243 L	383241-01L	1 698	
KDJ front 110 prawy	1100	1073-1083	2000	Drzwi G 812 R	383812-01R	797	2 495
				KDJ Ścianka 243 R	383241-01R	1 698	
KDJ front 120 lewy	1200	1173-1183	2000	Drzwi G 812 L	383812-01L	797	2 548
				KDJ Ścianka 343 L	383240-01L	1 751	
KDJ front 120 prawy	1200	1173-1183	2000	Drzwi G 812 R	383812-01R	797	2 548
				KDJ Ścianka 343 R	383240-01R	1 751	

ŚCIANKA BOCZNA S1

Model	Wymiar brodzika (A2)	Wymiar do osi szyby (Y2)	Wysokość (H)	SZKŁO PRZEJRZYSTE	
				Nr artykułu	Cena brutto
S1 70	700	673-683	2000	383055-01	1 179
S1 75	750	723-733	2000	383056-01	1 206
S1 80	800	773-783	2000	383051-01	1 232
S1 90	900	873-883	2000	383050-01	1 287
S1 100	1000	973-983	2000	383052-01	1 339
S1 110	1100	1073-1083	2000	383053-01	1 394
S1 120	1200	1173-1183	2000	383054-01	1 447

■ Artykuły oznaczone kolorem szarym – czas realizacji zamówienia 5 dni roboczych.
Dopłata za opcję **Chrome+** wynosi 430 zł brutto do ceny kabiny.

RYSUNKI TECHNICZNE

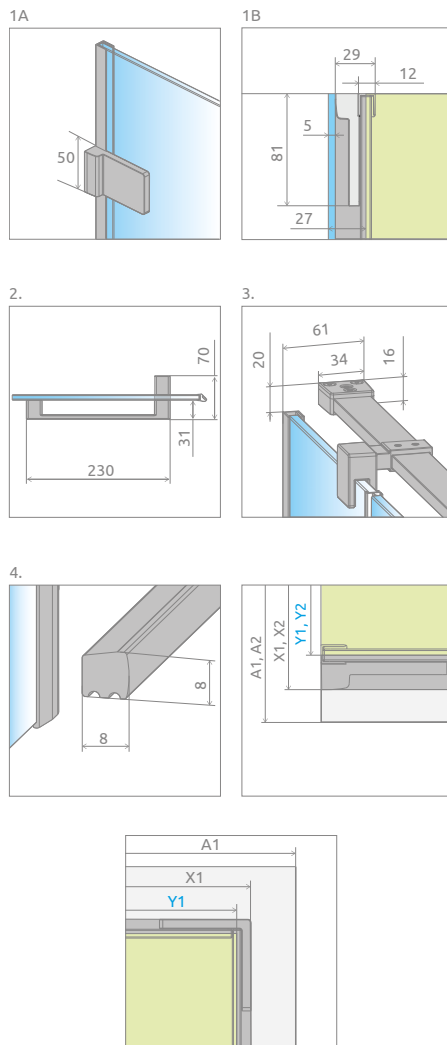
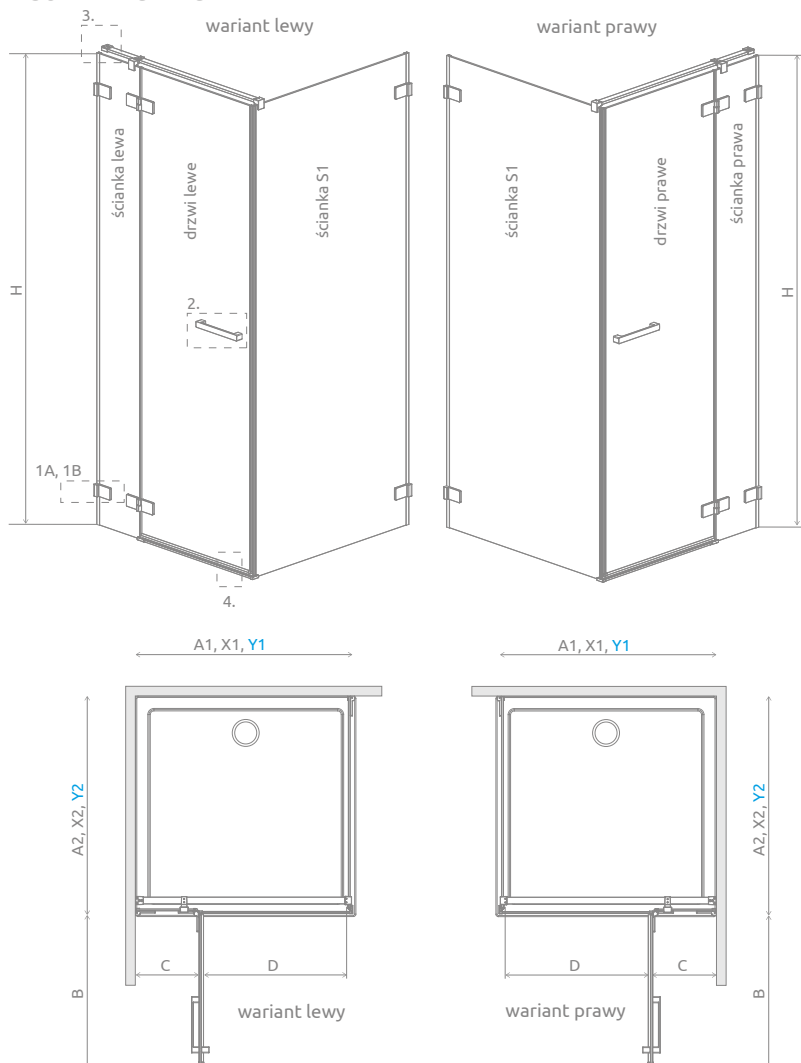

Drzwi	A1	X1	Y1	B	C	D	H
KDJ drzwi 80	800	795-805	773-783	540	260-270	500	2000
KDJ drzwi 90	900	895-905	873-883	640	260-270	600	2000
KDJ drzwi 100	1000	995-1005	973-983	640	360-370	600	2000
KDJ drzwi 110	1100	1095-1105	1073-1083	840	260-270	800	2000
KDJ drzwi 120	1200	1195-1205	1173-1183	840	360-370	800	2000

Ścianka S1	A2	X2	Y2
S1 70	700	695-705	673-683
S1 75	750	745-755	723-733
S1 80	800	795-805	773-783
S1 90	900	895-905	873-883
S1 100	1000	995-1005	973-983
S1 110	1100	1095-1005	1073-1083
S1 120	1200	1195-1205	1173-1183

OPCJE DODATKOWE

- DOŚPIĘTNE NA MIARĘ
Patrz str. 10
- WARIANTY SZKŁA
Patrz str. 16/200
- GRAWER NA SZKLE
Patrz str. 30
- Chrome+ OPCJA**
PROFILE CHROME+
Patrz str. 17
- KLAMRY WEWNĘTRZNE
Patrz str. 20
- MAKSYMALNA WYSOKOŚĆ
230 cm
Patrz str. 20
- BEZ LISTWY PROGOWEJ
Patrz str. 20
- BRODZIKI PODPŁYTKOWE
Patrz str. 707
- WIESZAK NA RĘCZNIK
Patrz str. 19
- DOŚPIĘTNE AKCESORIA
Patrz str. 703

Uszczelki poziome	Nr art.	Cena brutto
Uszczelka pozioma do montażu bez listwy – lewa	007-108200100	73
Uszczelka pozioma do montażu bez listwy – prawa	007-108200200	73

ZALECANE BRODZIKI

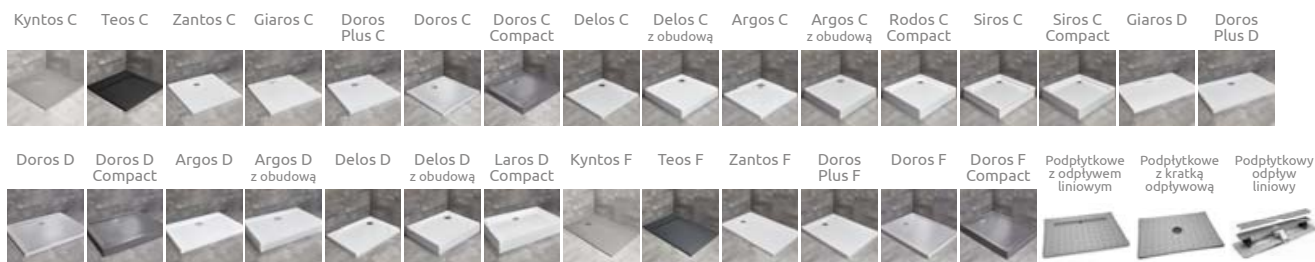

Euphoria KDD

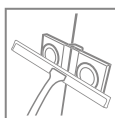
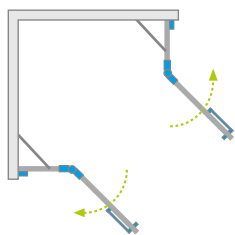

Model dostępny
w kolorach profili:



01 Chrom



Euphoria KDD + Argos C

Składając zamówienie, należy podać 2 numery artykułów: części lewej i części prawej kabiny.

CZĘŚĆ LEWA

Model	Wymiar brodzika (A1)	Wymiar do osi szyby (Y1)	Wysokość (H)	SZKŁO PRZEJRZYSTE	
				Nr artykułu	Cena brutto
KDD 80 lewa	800	773-783	2000	383061-01L	1 876
KDD 90 lewa	900	873-883	2000	383060-01L	1 930
KDD 100 lewa	1000	973-983	2000	383062-01L	1 983

CZĘŚĆ PRAWA

Model	Wymiar brodzika (A2)	Wymiar do osi szyby (Y2)	Wysokość (H)	SZKŁO PRZEJRZYSTE	
				Nr artykułu	Cena brutto
KDD 80 prawa	800	773-783	2000	383061-01R	1 876
KDD 90 prawa	900	873-883	2000	383060-01R	1 930
KDD 100 prawa	1000	973-983	2000	383062-01R	1 983

■ Artykuły oznaczone kolorem szarym – czas realizacji zamówienia 5 dni roboczych.
Dopłata za opcję **Chrome+** wynosi 260 zł brutto do ceny kabiny.

RYSUNKI TECHNICZNE

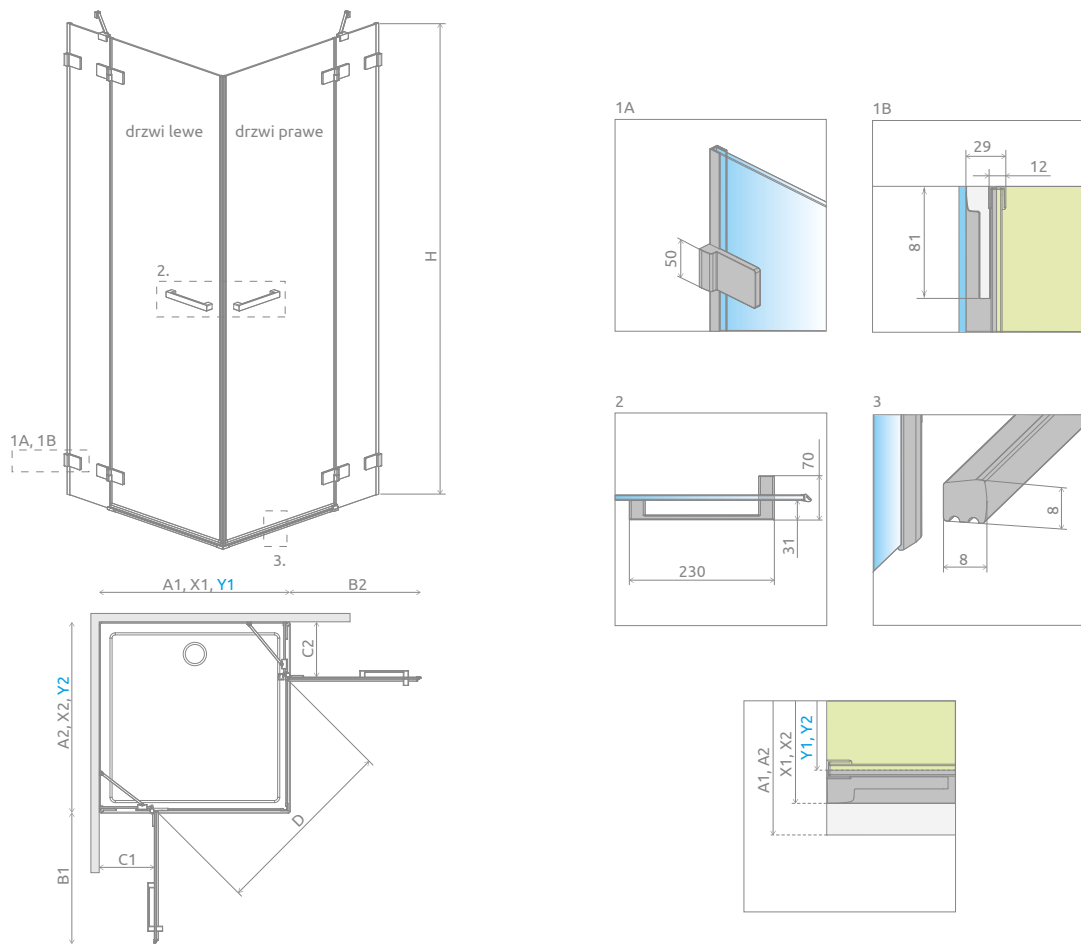

Model	A1	A2	X1	X2	Y1	Y2	B1	B2	C1	C2	D	H
KDD 80L×80P	800	800	795-805	795-805	773-783	773-783	540	540	260-270	260-270	740	2000
KDD 80L×90P	800	900	795-805	895-905	773-783	873-883	540	640	260-270	260-270	805	2000
KDD 80L×100P	800	1000	795-805	995-1005	773-783	973-983	540	640	260-270	360-370	805	2000
KDD 90L×80P	900	800	895-905	795-805	873-883	773-783	640	540	260-270	260-270	805	2000
KDD 90L×90P	900	900	895-905	895-905	873-883	873-883	640	640	260-270	260-270	880	2000
KDD 90L×100P	900	1000	895-905	995-1005	873-883	973-983	640	640	260-270	360-370	880	2000
KDD 100L×80P	1000	800	995-1005	795-805	973-983	773-783	640	540	360-370	260-270	805	2000
KDD 100L×90P	1000	900	995-1005	895-905	973-983	873-883	640	640	360-370	260-270	880	2000
KDD 100L×100P	1000	1000	995-1005	995-1005	973-983	973-983	640	640	360-370	360-370	880	2000

OPCJE DODATKOWE

--	--	--	--	--	--	--	--	--	--

Uszczelki poziome	Nr art.	Cena brutto
Uszczelka pozioma do montażu bez listwy – lewa	007-108200100	73
Uszczelka pozioma do montażu bez listwy – prawa	007-108200200	73

ZALECANE BRODZIKI

Kyntos C	Teos C	Zantos C	Giaros C	Doros Plus C	Doros C	Doros C Compact	Delos C	Delos C z obudową	Argos C	Argos C z obudową	Rodos C Compact	Siros C	Siros C Compact	Giaros D	Doros Plus D

Euphoria KDJ+S

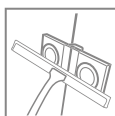
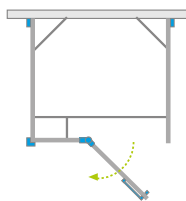

Model dostępny
w kolorach profili:



01 Chrom



Euphoria KDJ+S + Giaros D

Składając zamówienie należy podać 4 numery artykułów: frontu kabiny (dwa elementy) oraz ścianek bocznych S1 i S2.

FRONT KABINY (składa się z dwóch elementów, każdy posiada swój nr artykułu)

Model	Wymiar brodzika (A1)	Wymiar do osi szyby (Y1)	Wysokość (H)	Nazwa elementu	SZKŁO PRZEJRZYSTE		
					Nr artykułu	Cena brutto	
KDJ+S front 80 lewy	800	746	2000	Drzwi G 512 L	383512-01L	691	2 389
				KDJ+S Ścianka 221 L	383221-01L	1 698	
KDJ+S front 80 prawy	800	746	2000	Drzwi G 512 R	383512-01R	691	2 389
				KDJ+S Ścianka 221 R	383221-01R	1 698	
KDJ+S front 90 lewy	900	846	2000	Drzwi G 612 L	383612-01L	743	2 441
				KDJ+S Ścianka 221 L	383221-01L	1 698	
KDJ+S front 90 prawy	900	846	2000	Drzwi G 612 R	383612-01R	743	2 441
				KDJ+S Ścianka 221 R	383221-01R	1 698	
KDJ+S front 100 lewy	1000	946	2000	Drzwi G 612 L	383612-01L	743	2 494
				KDJ+S Ścianka 321 L	383220-01L	1 751	
KDJ+S front 100 prawy	1000	946	2000	Drzwi G 612 R	383612-01R	743	2 494
				KDJ+S Ścianka 321 R	383220-01R	1 751	
KDJ+S front 110 lewy	1100	1046	2000	Drzwi G 812 L	383812-01L	797	2 495
				KDJ+S Ścianka 221 L	383221-01L	1 698	
KDJ+S front 110 prawy	1100	1046	2000	Drzwi G 812 R	383812-01R	797	2 495
				KDJ+S Ścianka 221 R	383221-01R	1 698	
KDJ+S front 120 lewy	1200	1146	2000	Drzwi G 812 L	383812-01L	797	2 548
				KDJ+S Ścianka 321 L	383220-01L	1 751	
KDJ+S front 120 prawy	1200	1146	2000	Drzwi G 812 R	383812-01R	797	2 548
				KDJ+S Ścianka 321 R	383220-01R	1 751	

ŚCIANKA BOCZNA S1

Model	Wymiar brodzika (A2)	Wymiar do osi szyby (Y2)	Wysokość (H)	SZKŁO PRZEJRZYSTE	
				Nr artykułu	Cena brutto
S1 70	700	674-684	2000	383055-01	1 179
S1 75	750	724-734	2000	383056-01	1 206
S1 80	800	774-784	2000	383051-01	1 232
S1 90	900	874-884	2000	383050-01	1 287
S1 100	1000	974-984	2000	383052-01	1 339

ŚCIANKA BOCZNA S2

Model	Wymiar brodzika (A2)	Wymiar do osi szyby (Y2)	Wysokość (H)	SZKŁO PRZEJRZYSTE	
				Nr artykułu	Cena brutto
S2 70	700	674-684	2000	383033-01	1 714
S2 75	750	724-734	2000	383034-01	1 741
S2 80	800	774-784	2000	383031-01	1 768
S2 90	900	874-884	2000	383030-01	1 823
S2 100	1000	974-984	2000	383032-01	1 876

■ Artykuły oznaczone kolorem szarym – czas realizacji zamówienia 5 dni roboczych.

Dopłata za opcję **Chrome+** wynosi 430 zł brutto do ceny kabiny.

RYSUNKI TECHNICZNE

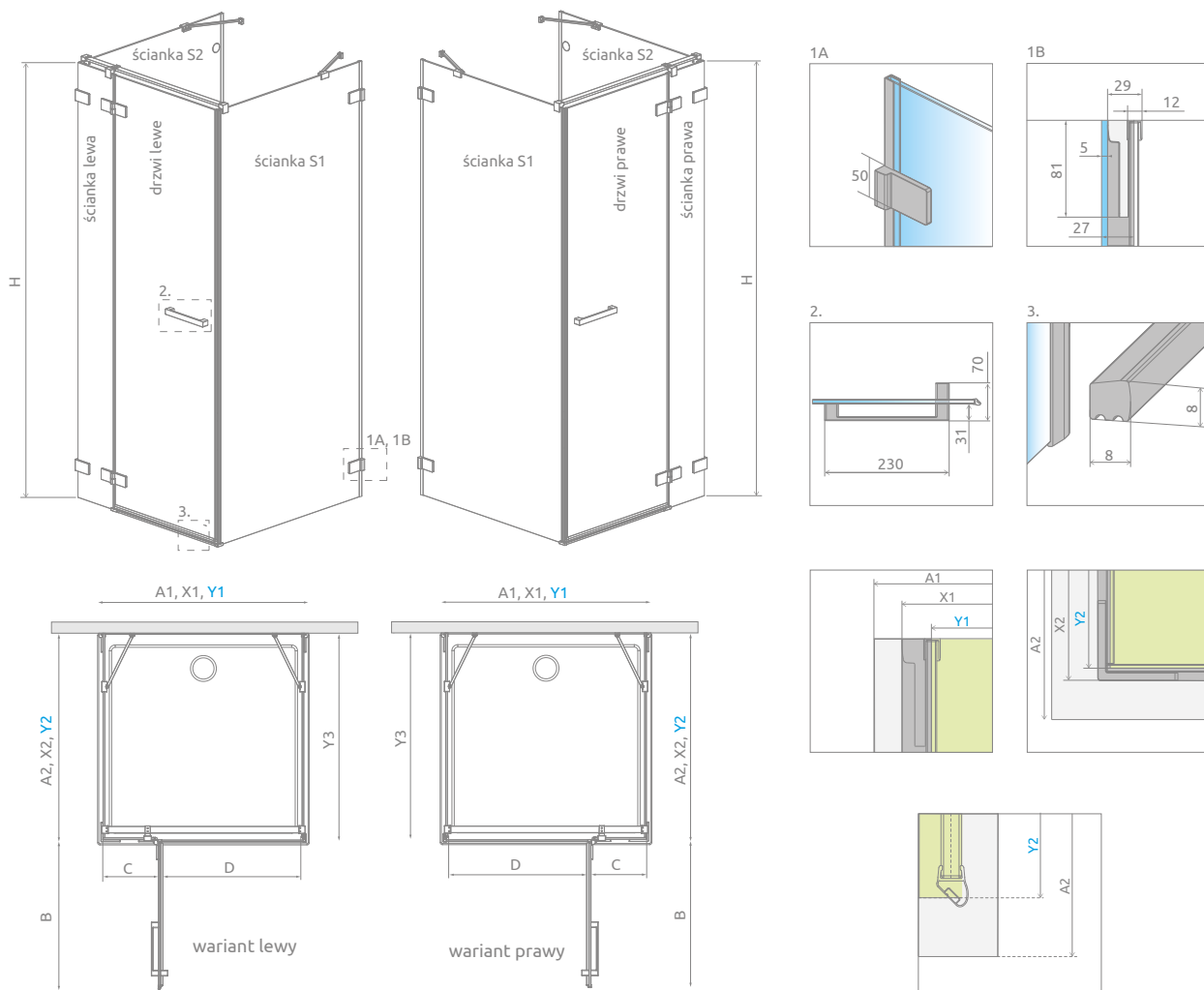

Drzwi	A1	X1	Y1	B	C	D	H	Ścianka S1	Y2	Ścianka S2	A2	X2	Y2
KDJ drzwi 80	800	790	746	540	238	500	2000	S1 70	674-684	S2 70	700	686-696	674-684
KDJ drzwi 90	900	890	846	640	238	600	2000	S1 75	724-734	S2 75	750	736-746	724-734
KDJ drzwi 100	1000	990	946	640	338	600	2000	S1 80	774-784	S2 80	800	786-796	774-784
KDJ drzwi 110	1100	1090	1046	840	238	800	2000	S1 90	874-884	S2 90	900	886-896	874-884
KDJ drzwi 120	1200	1190	1146	840	338	800	2000	S1 100	974-984	S2 100	1000	986-996	974-984

OPCJE DODATKOWE

--	--	--	--	--	--	--	--	--	--

Uszczelki poziome	Nr art.	Cena brutto
	007-108200100	73
	007-108200200	73

ZALECANE BRODZIKI

Kyntos C	Teos C	Zantos C	Giaros C	Doros Plus C	Doros C	Doros C Compact	Delos C	Argos C	Argos C z obudową	Siros C	Siros C Compact	Giaros D	Doros Plus D	Doros D
Doros D Compact	Argos D	Argos D z obudową	Laros D Compact	Kyntos F	Teos F	Zantos F	Doros Plus F	Doros F	Doros F Compact	Podpłytkowe z odpływem liniowym	Podpłytkowe z kratką odpływową	Podpłytkowy odpływ liniowy		

Euphoria KDJ P

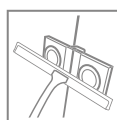
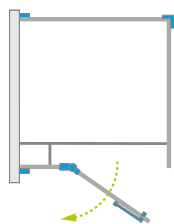

Model dostępny
w kolorach profili:



01 Chrom



Euphoria KDJ P + Argos D

Składając zamówienie, należy podać 4 numery artykułów: frontu kabiny (dwa elementy) i ścianek bocznych S2 i S3.

FRONT KABINY (składa się z dwóch elementów, każdy posiada swój nr artykułu)

Model	Wymiar brodzika (A1)	Wymiar do osi szyby (Y1)	Wysokość (H)	Nazwa elementu	SZKŁO PRZEJRZYSTE		
					Nr artykułu	Cena brutto	
KDJ drzwi 80 lewe	800	774-784	2000	Drzwi G 512 L	383512-01L	691	2 389
				KDJ Ścianka 243 L	383241-01L	1 698	
KDJ drzwi 80 prawe	800	774-784	2000	Drzwi G 512 R	383512-01R	691	2 389
				KDJ Ścianka 243 R	383241-01R	1 698	
KDJ drzwi 90 lewe	900	874-884	2000	Drzwi G 612 L	383612-01L	743	2 441
				KDJ Ścianka 243 L	383241-01L	1 698	
KDJ drzwi 90 prawe	900	874-884	2000	Drzwi G 612 R	383612-01R	743	2 441
				KDJ Ścianka 243 R	383241-01R	1 698	
KDJ drzwi 100 lewe	1000	974-984	2000	Drzwi G 612 L	383612-01L	743	2 494
				KDJ Ścianka 343 L	383240-01L	1 751	
KDJ drzwi 100 prawe	1000	974-984	2000	Drzwi G 612 R	383612-01R	743	2 494
				KDJ Ścianka 343 R	383240-01R	1 751	

ŚCIANKA BOCZNA S2

Model	Wymiar brodzika (A1)	Wymiar do osi szyby (Y1)	Wysokość (H)	SZKŁO PRZEJRZYSTE	
				Nr artykułu	Cena brutto
S2 70	700	674-684	2000	383033-01	1 714
S2 75	750	724-734	2000	383034-01	1 741
S2 80	800	774-784	2000	383031-01	1 768
S2 90	900	874-884	2000	383030-01	1 823
S2 100	1000	974-984	2000	383032-01	1 876

ŚCIANKA BOCZNA S3

Model	Wymiar brodzika (A2)	Wymiar do osi szyby (Y2)	Wysokość (H)	SZKŁO PRZEJRZYSTE	
				Nr artykułu	Cena brutto
S3 70	700	646	2000	383057-01	861
S3 75	750	696	2000	383058-01	887
S3 80	800	746	2000	383038-01	911
S3 90	900	846	2000	383035-01	966
S3 100	1000	946	2000	383036-01	1 018
S3 110	1100	1046	2000	383039-01	1 073
S3 120	1200	1146	2000	383037-01	1 125

■ Artykuły oznaczone kolorem szarym – czas realizacji zamówienia 5 dni roboczych.
Dopłata za opcję **Chrome+** wynosi 430 zł brutto do ceny kabiny.

RYSUNKI TECHNICZNE

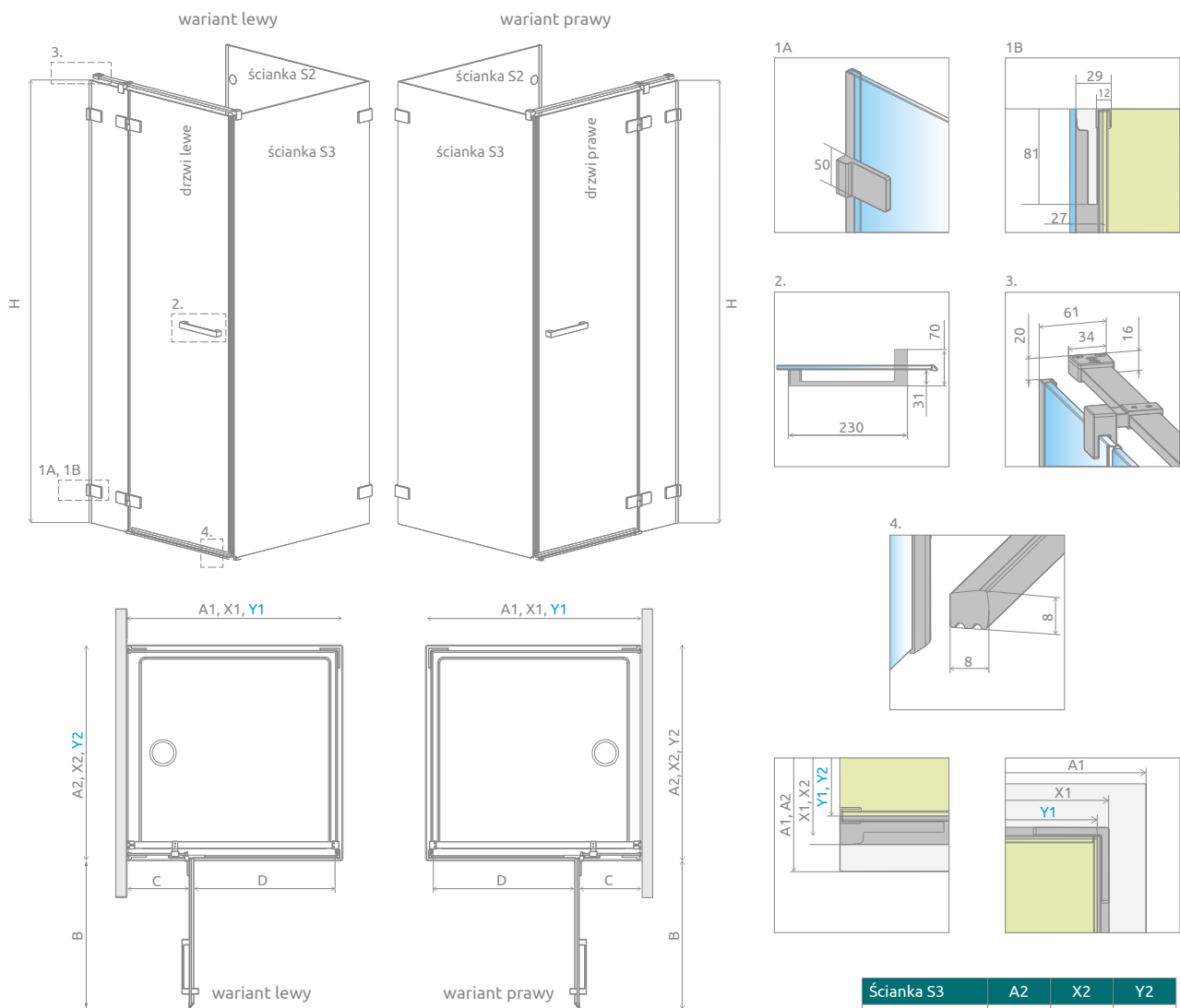

Drzwi	B	C	D	H
KDJ drzwi 80	540	260-270	500	2000
KDJ drzwi 90	640	260-270	600	2000
KDJ drzwi 100	640	360-370	600	2000

Ścianka S2	A1	X1	Y1
S2 70	700	687-697	674-684
S2 75	750	737-747	724-734
S2 80	800	787-797	774-784
S2 90	900	887-897	874-884
S2 100	1000	987-997	974-984

Ścianka S3	A2	X2	Y2
S3 70	700	690	646
S3 75	750	740	696
S3 80	800	790	746
S3 90	900	890	846
S3 100	1000	990	946
S3 110	1100	1090	1046
S3 120	1200	1190	1146

OPCJE DODATKOWE

			Chrome+ OPCJA						
DOSTĘPNE NA MIARĘ Patrz str. 10	WARIANTY SZKŁA Patrz str. 16/200	GRAWER NA SZKLE Patrz str. 30	PROFILE CHROME+ Patrz str. 17	KLAMRY WEWNĘTRZNE Patrz str. 20	MAKSYMALNA WYSOKOŚĆ Patrz str. 20	BEZ LISTWY PROGOWEJ Patrz str. 20	BRODZIKI PODPŁYTKOWE Patrz str. 707	WIESZAK NA RĘCZNIK Patrz str. 19	DOSTĘPNE AKCESORIA Patrz str. 703

Uszczelki poziome	Nr art.	Cena brutto
Uszczelka pozioma do montażu bez listwy – lewa	007-108200100	73
Uszczelka pozioma do montażu bez listwy – prawa	007-108200200	73

ZALECANE BRODZIKI

Kyntos C	Teos C	Zantos C	Giaros C	Doros Plus C	Doros C	Doros C Compact	Delos C	Argos C	Argos C z obudową	Siros C	Siros C Compact	Giaros D	Doros Plus D	Doros D

Euphoria DWJ

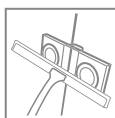
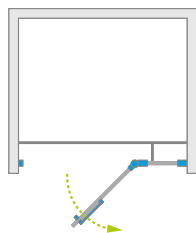

Model dostępny
w kolorach profili:



01 Chrom



Euphoria DWJ + Giaros D

Składając zamówienie, należy podać dwa numery artykułów: drzwi i ścianki.

Model	Szerokość wneki (X)	Wysokość (H)	Nazwa elementu	SZKŁO PRZEJRZYSŁE		
				Nr artykułu	Cena brutto	
DWJ 80 lewe	794-812	2000	Drzwi G 512 L	383512-01L	691	2 389
			DWJ Ścianka 243 L	383212-01L	1 698	
DWJ 80 prawe	794-812	2000	Drzwi G 512 R	383512-01R	691	2 389
			DWJ Ścianka 243 R	383212-01R	1 698	
DWJ 90 lewe	894-912	2000	Drzwi G 612 L	383612-01L	743	2 441
			DWJ Ścianka 243 L	383212-01L	1 698	
DWJ 90 prawe	894-912	2000	Drzwi G 612 R	383612-01R	743	2 441
			DWJ Ścianka 243 R	383212-01R	1 698	
DWJ 100 lewe	994-1012	2000	Drzwi G 612 L	383612-01L	743	2 494
			DWJ Ścianka 343 L	383214-01L	1 751	
DWJ 100 prawe	994-1012	2000	Drzwi G 612 R	383612-01R	743	2 494
			DWJ Ścianka 343 R	383214-01R	1 751	
DWJ 110 lewe	1094-1112	2000	Drzwi G 812 L	383812-01L	797	2 495
			DWJ Ścianka 243 L	383212-01L	1 698	
DWJ 110 prawe	1094-1112	2000	Drzwi G 812 R	383812-01R	797	2 495
			DWJ Ścianka 243 R	383212-01R	1 698	
DWJ 120 lewe	1194-1212	2000	Drzwi G 812 L	383812-01L	797	2 548
			DWJ Ścianka 343 L	383214-01L	1 751	
DWJ 120 prawe	1194-1212	2000	Drzwi G 812 R	383812-01R	797	2 548
			DWJ Ścianka 343 R	383214-01R	1 751	
DWJ 130 lewe	1294-1312	2000	Drzwi G 812 L	383812-01L	797	2 601
			DWJ Ścianka 443 L	383217-01L	1 804	
DWJ 130 prawe	1294-1312	2000	Drzwi G 812 R	383812-01R	797	2 601
			DWJ Ścianka 443 R	383217-01R	1 804	

■ Artykuły oznaczone kolorem szarym – czas realizacji zamówienia 5 dni roboczych.
Dopłata za opcję **Chrome+** wynosi 640 zł brutto do ceny kabiny.

RYSUNKI TECHNICZNE

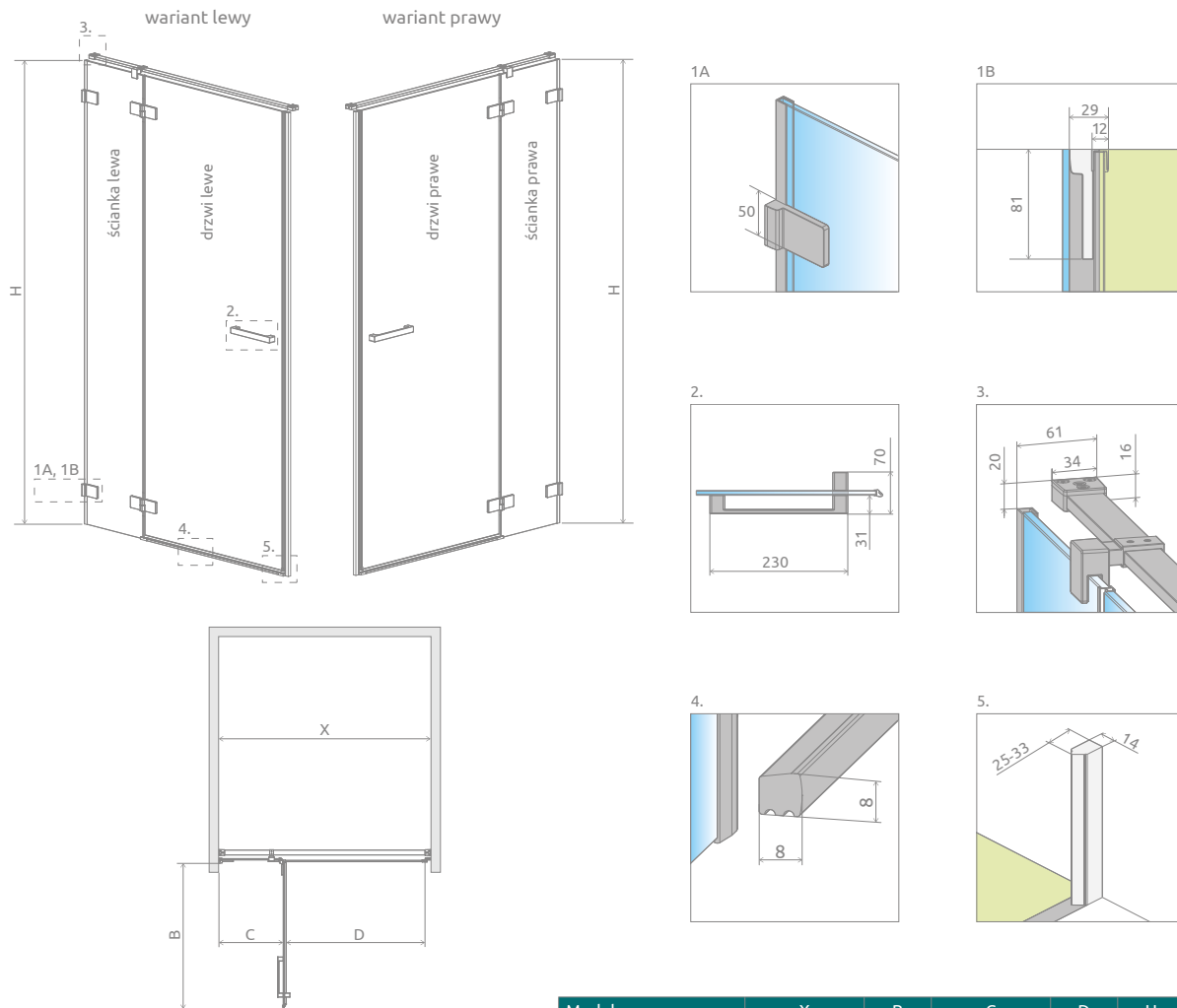

Model	X	B	C	D	H
DWJ 80	794-812	540	260-270	500	2000
DWJ 90	894-912	640	260-270	600	2000
DWJ 100	994-1012	640	360-370	600	2000
DWJ 110	1094-1112	840	260-270	800	2000
DWJ 120	1194-1212	840	360-370	800	2000
DWJ 130	1294-1312	840	460-470	800	2000

OPCJE DODATKOWE

			Chrome+ OPCJA						
DOSTĘPNE NA MIARĘ Patrz str. 10	WARIANTY SZKŁA Patrz str. 16/200	GRAWER NA SZKLE Patrz str. 30	PROFILE CHROME+ Patrz str. 17	KLAMRY WEWNĘTRZNE Patrz str. 20	MAKSYMALNA WYSOKOŚĆ Patrz str. 20	BEZ LISTWY PROGOWEJ Patrz str. 20	BRODZIKI PODPŁYTKOWE Patrz str. 707	WIESZAK NA RĘCZNIK Patrz str. 19	DOSTĘPNE AKCESORIA Patrz str. 703

Uszelki poziome	Nr art.	Cena brutto
Uszelka pozioma do montażu bez listwy – lewa	007-108200100	73
Uszelka pozioma do montażu bez listwy – prawa	007-108200200	73

ZALECANE BRODZIKI

Kyntos C	Teos C	Zantos C	Giaros C	Doros Plus C	Doros C	Doros C Compact	Delos C	Argos C	Argos C z obudową	Siros C	Siros C Compact	Giaros D	Doros Plus D	Doros D
Doros D Compact	Argos D	Argos D z obudową	Laros D Compact	Kyntos F	Teos F	Zantos F	Doros Plus F	Doros F	Doros F Compact	Podpłytkowe z odpływem liniowym	Podpłytkowe z kratką odpływową	Podpłytkowy odpływ liniowy		

Cennik produktów w wariantach szkła

Euphoria KDJ

Składając zamówienie należy podać 3 numery artykułów: frontu kabiny (dwa elementy) i ścianki bocznej S1.

FRONT KABINY

Model	Wymiar brodzika (A1)	Wysokość (H)	Nazwa elementu	Brązowe Grafitowe Pixarena	Satynowe	UltraClear	Mirror
				Cena brutto			
KDJ front 80 lewy	800	2000	Drzwi G 512 L	751	801	821	941
			KDJ Ścianka 243 L	1 758	1 808	1 828	1 948
KDJ front 80 prawy	800	2000	Drzwi G 512 R	751	801	821	941
			KDJ Ścianka 243 R	1 758	1 808	1 828	1 948
KDJ front 90 lewy	900	2000	Drzwi G 612 L	803	853	873	993
			KDJ Ścianka 243 L	1 758	1 808	1 828	1 948
KDJ front 90 prawy	900	2000	Drzwi G 612 R	803	853	873	993
			KDJ Ścianka 243 R	1 758	1 808	1 828	1 948
KDJ front 100 lewy	1000	2000	Drzwi G 612 L	803	853	873	993
			KDJ Ścianka 343 L	1 811	1 861	1 881	2 001
KDJ front 100 prawy	1000	2000	Drzwi G 612 R	803	853	873	993
			KDJ Ścianka 343 R	1 811	1 861	1 881	2 001
KDJ front 110 lewy	1100	2000	Drzwi G 812 L	887	962	992	1 172
			KDJ Ścianka 243 L	1 788	1 863	1 893	2 073
KDJ front 110 prawy	1100	2000	Drzwi G 812 R	887	962	992	1 172
			KDJ Ścianka 243 R	1 788	1 863	1 893	2 073
KDJ front 120 lewy	1200	2000	Drzwi G 812 L	887	962	992	1 172
			KDJ Ścianka 343 L	1 841	1 916	1 946	2 126
KDJ front 120 prawy	1200	2000	Drzwi G 812 R	887	962	992	1 172
			KDJ Ścianka 343 R	1 841	1 916	1 946	2 126

ŚCIANKA BOCZNA

Model	Wymiar brodzika (A2)	Wysokość (H)	Brązowe Grafitowe Pixarena	Satynowe	UltraClear	Mirror
			Cena brutto			
S1 70	700	2000	1 299	1 399	1 439	1 679
S1 75	750	2000	1 326	1 426	1 466	1 706
S1 80	800	2000	1 352	1 452	1 492	1 732
S1 90	900	2000	1 407	1 507	1 547	1 787
S1 100	1000	2000	1 459	1 559	1 599	1 839
S1 110	1100	2000	1 574	1 724	1 784	2 144
S1 120	1200	2000	1 627	1 777	1 837	2 197

Euphoria KDJ+S

Składając zamówienie należy podać 4 numery artykułów: frontu kabiny (dwa elementy) oraz ścianek bocznych S1 i S2.

FRONT KABINY

Model	Wymiar brodzika (A1)	Wysokość (H)	Nazwa elementu	Brązowe Grafitowe Pixarena	Satynowe	UltraClear	Mirror
				Cena brutto			
KDJ+S front 80 lewy	800	2000	Drzwi G 512 L	751	801	821	941
			KDJ+S Ścianka 221 L	1 758	1 808	1 828	1 948
KDJ+S front 80 prawy	800	2000	Drzwi G 512 R	751	801	821	941
			KDJ+S Ścianka 221 R	1 758	1 808	1 828	1 948
KDJ+S front 90 lewy	900	2000	Drzwi G 612 L	803	853	873	993
			KDJ+S Ścianka 221 L	1 758	1 808	1 828	1 948
KDJ+S front 90 prawy	900	2000	Drzwi G 612 R	803	853	873	993
			KDJ+S Ścianka 221 R	1 758	1 808	1 828	1 948
KDJ+S front 100 lewy	1000	2000	Drzwi G 612 L	803	853	873	993
			KDJ+S Ścianka 321 L	1 811	1 861	1 881	2 001
KDJ+S front 100 prawy	1000	2000	Drzwi G 612 R	803	853	873	993
			KDJ+S Ścianka 321 R	1 811	1 861	1 881	2 001
KDJ+S front 110 lewy	1100	2000	Drzwi G 812 L	887	962	992	1 172
			KDJ+S Ścianka 221 L	1 788	1 863	1 893	2 073
KDJ+S front 110 prawy	1100	2000	Drzwi G 812 R	887	962	992	1 172
			KDJ+S Ścianka 221 R	1 788	1 863	1 893	2 073
KDJ+S front 120 lewy	1200	2000	Drzwi G 812 L	887	962	992	1 172
			KDJ+S Ścianka 321 L	1 841	1 916	1 946	2 126
KDJ+S front 120 prawy	1200	2000	Drzwi G 812 R	887	962	992	1 172
			KDJ+S Ścianka 321 R	1 841	1 916	1 946	2 126

ŚCIANKA BOCZNA S1

Model	Wymiar brodzika (A2)	Wysokość (H)	Brązowe Grafitowe Pixarena	Satynowe	UltraClear	Mirror
			Cena brutto			
S1 70	700	2000	1 299	1 399	1 439	1 679
S1 75	750	2000	1 326	1 426	1 466	1 706
S1 80	800	2000	1 352	1 452	1 492	1 732
S1 90	900	2000	1 407	1 507	1 547	1 787
S1 100	1000	2000	1 459	1 559	1 599	1 839

ŚCIANKA BOCZNA S2

Model	Wymiar brodzika (A2)	Wysokość (H)	Brązowe Grafitowe Pixarena	Satynowe	UltraClear	Mirror
			Cena brutto			
S2 70	700	2000	1 834	1 934	1 974	2 214
S2 75	750	2000	1 861	1 961	2 001	2 241
S2 80	800	2000	1 888	1 988	2 028	2 268
S2 90	900	2000	1 943	2 043	2 083	2 323
S2 100	1000	2000	1 996	2 096	2 136	2 376

Cennik produktów w wariantach szkła

Euphoria KDJ P

Stądając zamówienie, należy podać 4 numery artykułów: frontu kabiny (dwa elementy) i ścianek bocznych S2 i S3.

FRONT KABINY

Model	Wymiar brodzika (A1)	Wysokość (H)	Nazwa elementu	Brązowe Grafitowe Pixarena	Satynowe	UltraClear	Mirror
				Cena brutto			
KDJ drzwi 80 lewe	800	2000	Drzwi G 512 L	751	801	821	941
			KDJ Ścianka 243 L	1 758	1 808	1 828	1 948
KDJ drzwi 80 prawe	800	2000	Drzwi G 512 R	751	801	821	941
			KDJ Ścianka 243 R	1 758	1 808	1 828	1 948
KDJ drzwi 90 lewe	900	2000	Drzwi G 612 L	803	853	873	993
			KDJ Ścianka 243 L	1 758	1 808	1 828	1 948
KDJ drzwi 90 prawe	900	2000	Drzwi G 612 R	803	853	873	993
			KDJ Ścianka 243 R	1 758	1 808	1 828	1 948
KDJ drzwi 100 lewe	1000	2000	Drzwi G 612 L	803	853	873	993
			KDJ Ścianka 343 L	1 811	1 861	1 881	2 001
KDJ drzwi 100 prawe	1000	2000	Drzwi G 612 R	803	853	873	993
			KDJ Ścianka 343 R	1 811	1 861	1 881	2 001

ŚCIANKA BOCZNA S2

Model	Wymiar brodzika (A1)	Wysokość (H)	Brązowe Grafitowe Pixarena	Satynowe	UltraClear	Mirror
			Cena brutto			
S2 70	700	2000	1 834	1 934	1 974	2 214
S2 75	750	2000	1 861	1 961	2 001	2 241
S2 80	800	2000	1 888	1 988	2 028	2 268
S2 90	900	2000	1 943	2 043	2 083	2 323
S2 100	1000	2000	1 996	2 096	2 136	2 376

ŚCIANKA BOCZNA S3

Model	Wymiar brodzika (A2)	Wysokość (H)	Brązowe Grafitowe Pixarena	Satynowe	UltraClear	Mirror
			Cena brutto			
S3 70	700	2000	981	1 081	1 121	1 361
S3 75	750	2000	1 007	1 107	1 147	1 387
S3 80	800	2000	1 031	1 131	1 171	1 411
S3 90	900	2000	1 086	1 186	1 226	1 466
S3 100	1000	2000	1 138	1 238	1 278	1 518
S3 110	1100	2000	1 253	1 403	1 463	1 823
S3 120	1200	2000	1 305	1 455	1 515	1 875

Euphoria KDD

Stądając zamówienie, należy podać 2 numery artykułów: części lewej i części prawej kabiny.

CZĘŚĆ LEWA

Model	Wymiar brodzika (A1)	Wysokość (H)	Brązowe Grafitowe Pixarena	Satynowe	UltraClear	Mirror
			Cena brutto			
KDD 80 lewa	800	2000	1 996	2 096	2 136	2 376
KDD 90 lewa	900	2000	2 050	2 150	2 190	2 430
KDD 100 lewa	1000	2000	2 103	2 203	2 243	2 483

CZĘŚĆ PRAWA

Model	Wymiar brodzika (A2)	Wysokość (H)	Brązowe Grafitowe Pixarena	Satynowe	UltraClear	Mirror
			Cena brutto			
KDD 80 prawa	800	2000	1 996	2 096	2 136	2 376
KDD 90 prawa	900	2000	2 050	2 150	2 190	2 430
KDD 100 prawa	1000	2000	2 103	2 203	2 243	2 483

Euphoria DWJ

Składając zamówienie należy podać 2 numery artykułów: drzwi i ścianki.

Model	Szerokość wneki (X)	Wysokość (H)	Nazwa elementu	Brązowe Grafitowe Pixarena	Satynowe	UltraClear	Mirror
				Cena brutto			
DWJ 80 lewe	794-812	2000	Drzwi G 512 L	751	801	821	941
			DWJ Ścianka 243 L	1 758	1 808	1 828	1 948
DWJ 80 prawe	794-812	2000	Drzwi G 512 R	751	801	821	941
			DWJ Ścianka 243 R	1 758	1 808	1 828	1 948
DWJ 90 lewe	894-912	2000	Drzwi G 612 L	803	853	873	993
			DWJ Ścianka 243 L	1 758	1 808	1 828	1 948
DWJ 90 prawe	894-912	2000	Drzwi G 612 R	803	853	873	993
			DWJ Ścianka 243 R	1 758	1 808	1 828	1 948
DWJ 100 lewe	994-1012	2000	Drzwi G 612 L	803	853	873	993
			DWJ Ścianka 343 L	1 811	1 861	1 881	2 001
DWJ 100 prawe	994-1012	2000	Drzwi G 612 R	803	853	873	993
			DWJ Ścianka 343 R	1 811	1 861	1 881	2 001
DWJ 110 lewe	1094-1112	2000	Drzwi G 812 L	887	962	992	1 172
			DWJ Ścianka 243 L	1 788	1 863	1 893	2 073
DWJ 110 prawe	1094-1112	2000	Drzwi G 812 R	887	962	992	1 172
			DWJ Ścianka 243 R	1 788	1 863	1 893	2 073
DWJ 120 lewe	1194-1212	2000	Drzwi G 812 L	887	962	992	1 172
			DWJ Ścianka 343 L	1 841	1 916	1 946	2 126
DWJ 120 prawe	1194-1212	2000	Drzwi G 812 R	887	962	992	1 172
			DWJ Ścianka 343 R	1 841	1 916	1 946	2 126
DWJ 130 lewe	1294-1312	2000	Drzwi G 812 L	887	962	992	1 172
			DWJ Ścianka 443 L	1 894	1 969	1 999	2 179
DWJ 130 prawe	1294-1312	2000	Drzwi G 812 R	887	962	992	1 172
			DWJ Ścianka 443 R	1 894	1 969	1 999	2 179

CECHY SERII **FURO**



Szko bezpieczne, hartowane, o grubości 8 mm, zgodne z normą PN:EN 12150:1



Uchwyt stabilizujący z innowacyjnym systemem spowalniającym bieg drzwi

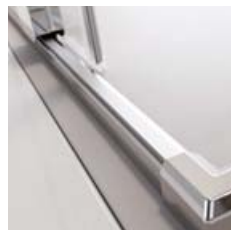

Listwa progowa odporna na zarysowania



Rolki z systemem płynnej regulacji



Szko pokryte powłoką **EasyClean®**



System niwelujący krzywiznę ściany do 10 mm



Odbojnik zintegrowany z listwą progową



Ergonomiczny uchwyt

KOLORY SZKŁA W STANDARDZIE



01 Przejrzyste

KOLOR PROFILI



01 Chrom



09 Złoty



54 Czarny

Anodowane profile charakteryzujące się wyższą wytrzymałością na korozję i ścieranie

OPCJE DODATKOWE

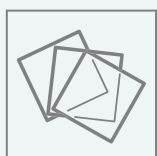

WARIANTY SZKŁA

Produkt dostępny w kilku wariantach szkła. Szczegóły na str. 16.

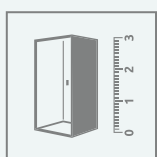

DOPASUJ KABINĘ DO SWOJEJ ŁAZIENKI

Kabiny oznaczone tym symbolem wykonujemy również jako produkty niestandardowe, np. o nietypowych wymiarach, ze skosami, wycięciami pod siedzisko czy wannę. Więcej informacji na str. 10 oraz na www.radaway.pl

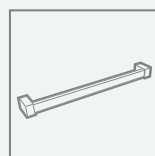

WIESZAK NA RĘCZNIK

Możliwość zamówienia wieszaka relingowego, idealnego do zawieszenia ręcznika. Szczegóły na str. 19.

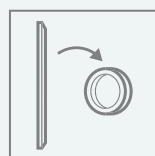

WYMIANA UCHWYTÓW

Istnieje możliwość poszerzenia wejścia o 30 mm poprzez zmianę uchwytu pionowego na uchwyt okrągły*. Cena brutto uchwytu 299 zł. Prosimy o kontakt z Działem Kabin Niestandardowych.



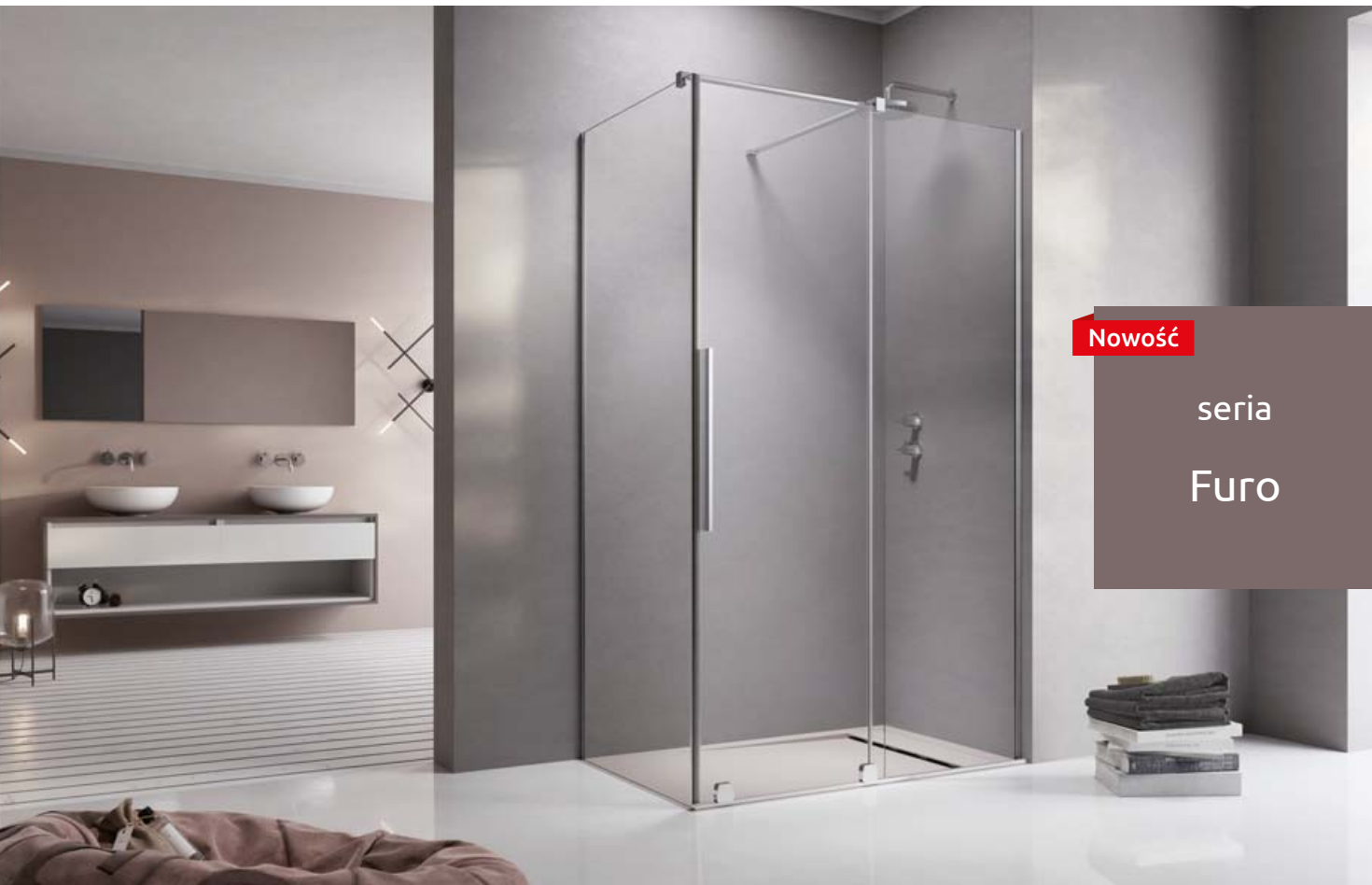

* tylko w kolorze chrom i czarnym

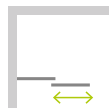

Nowość

seria
Furo

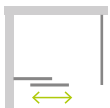
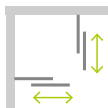
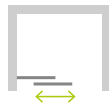

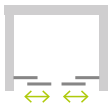
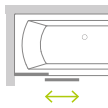
<p>Walk-in</p>  <p>str. 206</p>	<p>KDJ</p>  <p>str. 208</p>	<p>KDJ RH</p>  <p>str. 210</p>	<p>KDD</p>  <p>str. 212</p>
<p>DWJ</p>  <p>str. 214</p>	<p>DWJ RH</p>  <p>str. 216</p>	<p>DWD</p>  <p>str. 218</p>	<p>PND II</p>  <p>str. 632</p>

Furo Walk-in

Produkt w innych wariantach kolorystycznych znajduje się: Black na str. 57, Gold na str. 43.

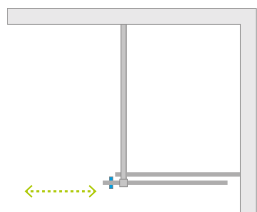

Model dostępny w kolorach profili:



01 Chrom 54 Czarny 09 Żółty



Furo Walk-in + Kyntos F czarny

Składając zamówienie, należy podać 2 numery artykułów: drzwi oraz ścianki.

Model	Nazwa elementu	SZKŁO PRZEJRZYSTE								
		Kolor profili CHROM Nr artykułu	Cena brutto	Kolor profili CZARNY Nr artykułu	Cena brutto	Kolor profili ŻÓŁTY Nr artykułu	Cena brutto			
Walk-in 80 lewy	Drzwi 438 lewe	10106438-01-01L	1490	2080	10106438-54-01L	1639	2 229	10106438-09-01L	1788	2 378
	Ścianka 394	10110394-01-01	590		10110394-01-01	590		10110394-01-01	590	
Walk-in 80 prawy	Drzwi 438 lewe	10106438-01-01R	1490	2080	10106438-54-01R	1639	2 229	10106438-09-01R	1788	2 378
	Ścianka 394	10110394-01-01	590		10110394-01-01	590		10110394-01-01	590	
Walk-in 90 lewy	Drzwi 488 lewe	10106488-01-01L	1520	2140	10106488-54-01L	1672	2 292	10106488-09-01L	1824	2 444
	Ścianka 444	10110444-01-01	620		10110444-01-01	620		10110444-01-01	620	
Walk-in 90 prawy	Drzwi 488 lewe	10106488-01-01R	1520	2140	10106488-54-01R	1672	2 292	10106488-09-01R	1824	2 444
	Ścianka 444	10110444-01-01	620		10110444-01-01	620		10110444-01-01	620	
Walk-in 100 lewy	Drzwi 538 lewe	10106538-01-01L	1 550	2 200	10106538-54-01L	1 705	2 355	10106538-09-01L	1 860	2 510
	Ścianka 494	10110494-01-01	650		10110494-01-01	650		10110494-01-01	650	
Walk-in 100 prawy	Drzwi 538 prawe	10106538-01-01R	1 550	2 200	10106538-54-01R	1 705	2 355	10106538-09-01R	1 860	2 510
	Ścianka 494	10110494-01-01	650		10110494-01-01	650		10110494-01-01	650	
Walk-in 110 lewy	Drzwi 588 lewe	10106588-01-01L	1 580	2 260	10106588-54-01L	1 738	2 418	10106588-09-01L	1 896	2 576
	Ścianka 544	10110544-01-01	680		10110544-01-01	680		10110544-01-01	680	
Walk-in 110 prawy	Drzwi 588 prawe	10106588-01-01R	1 580	2 260	10106588-54-01R	1 738	2 418	10106588-09-01R	1 896	2 576
	Ścianka 544	10110544-01-01	680		10110544-01-01	680		10110544-01-01	680	
Walk-in 120 lewy	Drzwi 638 lewe	10106638-01-01L	1 610	2 320	10106638-54-01L	1 771	2 481	10106638-09-01L	1 932	2 642
	Ścianka 594	10110594-01-01	710		10110594-01-01	710		10110594-01-01	710	
Walk-in 120 prawy	Drzwi 638 prawe	10106638-01-01R	1 610	2 320	10106638-54-01R	1 771	2 481	10106638-09-01R	1 932	2 642
	Ścianka 594	10110594-01-01	710		10110594-01-01	710		10110594-01-01	710	
Walk-in 130 lewy	Drzwi 688 lewe	10106688-01-01L	1 640	2 380	10106688-54-01L	1 804	2 544	10106688-09-01L	1 968	2 708
	Ścianka 644	10110644-01-01	740		10110644-01-01	740		10110644-01-01	740	
Walk-in 130 prawy	Drzwi 688 prawe	10106688-01-01R	1 640	2 380	10106688-54-01R	1 804	2 544	10106688-09-01R	1 968	2 708
	Ścianka 644	10110644-01-01	740		10110644-01-01	740		10110644-01-01	740	
Walk-in 140 lewy	Drzwi 738 lewe	10106738-01-01L	1 670	2 440	10106738-54-01L	1 837	2 607	10106738-09-01L	2 004	2 774
	Ścianka 694	10110694-01-01	770		10110694-01-01	770		10110694-01-01	770	
Walk-in 140 prawy	Drzwi 738 prawe	10106738-01-01R	1 670	2 440	10106738-54-01R	1 837	2 607	10106738-09-01R	2 004	2 774
	Ścianka 694	10110694-01-01	770		10110694-01-01	770		10110694-01-01	770	
Walk-in 150 lewy	Drzwi 788 lewe	10106788-01-01L	1 700	2 500	10106788-54-01L	1 870	2 670	10106788-09-01L	2 040	2 840
	Ścianka 744	10110744-01-01	800		10110744-01-01	800		10110744-01-01	800	
Walk-in 150 prawy	Drzwi 788 prawe	10106788-01-01R	1 700	2 500	10106788-54-01R	1 870	2 670	10106788-09-01R	2 040	2 840
	Ścianka 744	10110744-01-01	800		10110744-01-01	800		10110744-01-01	800	
Walk-in 160 lewy	Drzwi 838 lewe	10106838-01-01L	1 730	2 560	10106838-54-01L	1 903	2 733	10106838-09-01L	2 076	2 906
	Ścianka 794	10110794-01-01	830		10110794-01-01	830		10110794-01-01	830	
Walk-in 160 prawy	Drzwi 838 prawe	10106838-01-01R	1 730	2 560	10106838-54-01R	1 903	2 733	10106838-09-01R	2 076	2 906
	Ścianka 794	10110794-01-01	830		10110794-01-01	830		10110794-01-01	830	

■ Artykuły oznaczone kolorem szarym – czas realizacji zamówienia 5 dni roboczych.

RYSUNKI TECHNICZNE

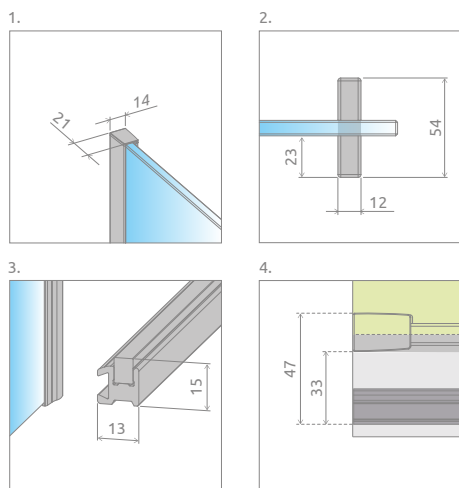
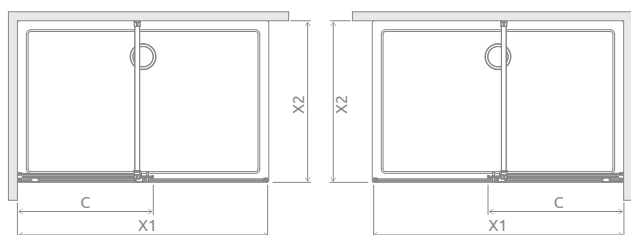
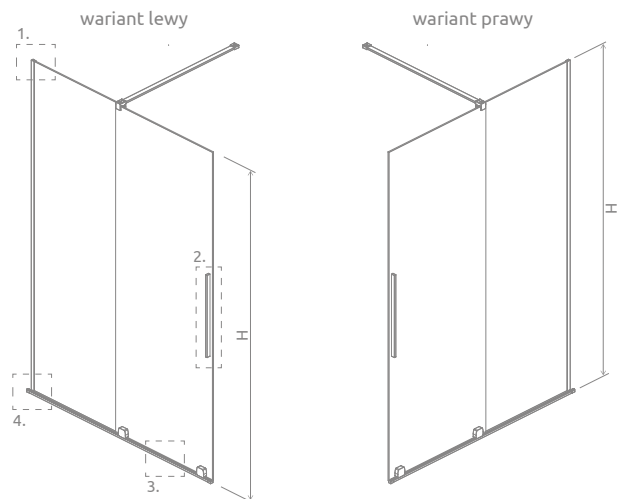

Jeżeli szerokość frontu kabiny (X) ≤ 1400 istnieje możliwość zamiany wspornika prostopadłego na skośny. Opcję tę należy wyraźnie zaznaczyć w zamówieniu. Cena brutto 90 zł.

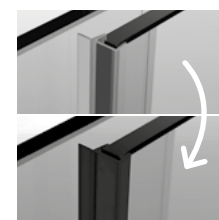

Istnieje możliwość odpłatnej zamiany przejrzystych uszczelek (pionowej i poziomej) na uszczelki w kolorze czarnym. Należy tę opcję wyraźnie zaznaczyć w zamówieniu. Cena brutto 50 zł.

W przypadku montażu na brodziku – minimalna szerokość rantu brodzika wynosi 47 mm.

Model	X1	X2	C	H
Walk-in 80	790-800	maks. 1500	453	2000
Walk-in 90	890-900	maks. 1500	503	2000
Walk-in 100	990-1000	maks. 1500	553	2000
Walk-in 110	1090-1100	maks. 1500	603	2000
Walk-in 120	1190-1200	maks. 1500	653	2000
Walk-in 130	1290-1300	maks. 1500	703	2000
Walk-in 140	1390-1400	maks. 1500	753	2000
Walk-in 150	1490-1500	maks. 1500	803	2000
Walk-in 160	1590-1600	maks. 1500	853	2000



Istnieje możliwość wykonania produktu z uchwytem okrągłym. Cena brutto uchwyty 299 zł. Prosimy o kontakt z Działem Kabin Niestandardowych.



Istnieje możliwość wykonania produktu z uchwytem relingowym¹⁾ pełniącym jednocześnie funkcję wieszaka na ręcznik. Cena brutto uchwyty 149 zł.

OPCJE DODATKOWE



PASUJĄCE BRODZIKI



¹⁾ tylko w kolorze chrom i czarnym.

Ceny detaliczne podano w PLN. Wymiary podane są w mm.

Furo KDJ

Produkt w innych wariantach kolorystycznych znajduje się: Black na str. 58, Gold na str. 43.

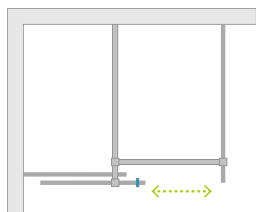

Model dostępny w kolorach profili:



01 Chrom 54 Czarny 09 Złoty



Furo KDJ + Teos F Cemento

Składając zamówienie, należy podać 3 numery artykułów: frontu kabiny (dwa elementy) oraz ścianki bocznej S1.

FRONT KABINY (składa się z dwóch elementów, każdy posiada swój nr artykułu).

Model	Nazwa elementu	SZKŁO PRZEJRZYSTE										
		Kolor profili CHROM Nr artykułu		Cena brutto		Kolor profili CZARNY Nr artykułu		Cena brutto		Kolor profili ZŁOTY Nr artykułu		Cena brutto
KDJ front 90 lewy	KDJ Drzwi 472 lewe	10104472-01-01L	1 620	2 140	10104472-54-01L	1 782	2 302	10104472-09-01L	1 944	2 464	10110430-01-01	520
	Ścianka 430	10110430-01-01	520		10110430-01-01	520		10110430-01-01	520			
KDJ front 90 prawy	KDJ Drzwi 472 prawe	10104472-01-01R	1 620	2 140	10104472-54-01R	1 782	2 302	10104472-09-01R	1 944	2 464	10110430-01-01	520
	Ścianka 430	10110430-01-01	520		10110430-01-01	520		10110430-01-01	520			
KDJ front 100 lewy	KDJ Drzwi 522 lewe	10104522-01-01L	1 650	2 200	10104522-54-01L	1 815	2 365	10104522-09-01L	1 980	2 530	10110480-01-01	550
	Ścianka 480	10110480-01-01	550		10110480-01-01	550		10110480-01-01	550			
KDJ front 100 prawy	KDJ Drzwi 522 prawe	10104522-01-01R	1 650	2 200	10104522-54-01R	1 815	2 365	10104522-09-01R	1 980	2 530	10110480-01-01	550
	Ścianka 480	10110480-01-01	550		10110480-01-01	550		10110480-01-01	550			
KDJ front 110 lewy	KDJ Drzwi 572 lewe	10104572-01-01L	1 680	2 260	10104572-54-01L	1 848	2 428	10104572-09-01L	2 016	2 596	10110530-01-01	580
	Ścianka 530	10110530-01-01	580		10110530-01-01	580		10110530-01-01	580			
KDJ front 110 prawy	KDJ Drzwi 572 prawe	10104572-01-01R	1 680	2 260	10104572-54-01R	1 848	2 428	10104572-09-01R	2 016	2 596	10110530-01-01	580
	Ścianka 530	10110530-01-01	580		10110530-01-01	580		10110530-01-01	580			
KDJ front 120 lewy	KDJ Drzwi 622 lewe	10104622-01-01L	1 710	2 320	10104622-54-01L	1 881	2 491	10104622-09-01L	2 052	2 662	10110580-01-01	610
	Ścianka 580	10110580-01-01	610		10110580-01-01	610		10110580-01-01	610			
KDJ front 120 prawy	KDJ Drzwi 622 prawe	10104622-01-01R	1 710	2 320	10104622-54-01R	1 881	2 491	10104622-09-01R	2 052	2 662	10110580-01-01	610
	Ścianka 580	10110580-01-01	610		10110580-01-01	610		10110580-01-01	610			
KDJ front 130 lewy	KDJ Drzwi 672 lewe	10104672-01-01L	1 740	2 380	10104672-54-01L	1 914	2 554	10104672-09-01L	2 088	2 728	10110630-01-01	640
	Ścianka 630	10110630-01-01	640		10110630-01-01	640		10110630-01-01	640			
KDJ front 130 prawy	KDJ Drzwi 672 prawe	10104672-01-01R	1 740	2 380	10104672-54-01R	1 914	2 554	10104672-09-01R	2 088	2 728	10110630-01-01	640
	Ścianka 630	10110630-01-01	640		10110630-01-01	640		10110630-01-01	640			
KDJ front 140 lewy	KDJ Drzwi 722 lewe	10104722-01-01L	1 770	2 440	10104722-54-01L	1 947	2 617	10104722-09-01L	2 124	2 794	10110680-01-01	670
	Ścianka 680	10110680-01-01	670		10110680-01-01	670		10110680-01-01	670			
KDJ front 140 prawy	KDJ Drzwi 722 prawe	10104722-01-01R	1 770	2 440	10104722-54-01R	1 947	2 617	10104722-09-01R	2 124	2 794	10110680-01-01	670
	Ścianka 680	10110680-01-01	670		10110680-01-01	670		10110680-01-01	670			
KDJ front 150 lewy	KDJ Drzwi 772 lewe	10104772-01-01L	1 800	2 500	10104772-54-01L	1 980	2 680	10104772-09-01L	2 160	2 860	10110730-01-01	700
	Ścianka 730	10110730-01-01	700		10110730-01-01	700		10110730-01-01	700			
KDJ front 150 prawy	KDJ Drzwi 772 prawe	10104772-01-01R	1 800	2 500	10104772-54-01R	1 980	2 680	10104772-09-01R	2 160	2 860	10110730-01-01	700
	Ścianka 730	10110730-01-01	700		10110730-01-01	700		10110730-01-01	700			
KDJ front 160 lewy	KDJ Drzwi 822 lewe	10104822-01-01L	1 830	2 560	10104822-54-01L	2 013	2 743	10104822-09-01L	2 196	2 926	10110780-01-01	730
	Ścianka 780	10110780-01-01	730		10110780-01-01	730		10110780-01-01	730			
KDJ front 160 prawy	KDJ Drzwi 822 prawe	10104822-01-01R	1 830	2 560	10104822-54-01R	2 013	2 743	10104822-09-01R	2 196	2 926	10110780-01-01	730
	Ścianka 780	10110780-01-01	730		10110780-01-01	730		10110780-01-01	730			

ŚCIANKA BOCZNA S1

Model	SZKŁO PRZEJRZYSTE			Cena brutto
	Kolor profili CHROM Nr artykułu	Kolor profili CZARNY Nr artykułu	Kolor profili ZŁOTY Nr artykułu	
S1 70		10113070-01-01		900
S1 75		10113075-01-01		940
S1 80		10113080-01-01		980
S1 90		10113090-01-01		1 020
S1 100		10113100-01-01		1 060
S1 110		10113110-01-01		1 200
S1 120		10113120-01-01		1 250

■ Artykuły oznaczone kolorem szarym – czas realizacji zamówienia 5 dni roboczych.

RYСУNKI TECHNICZNE

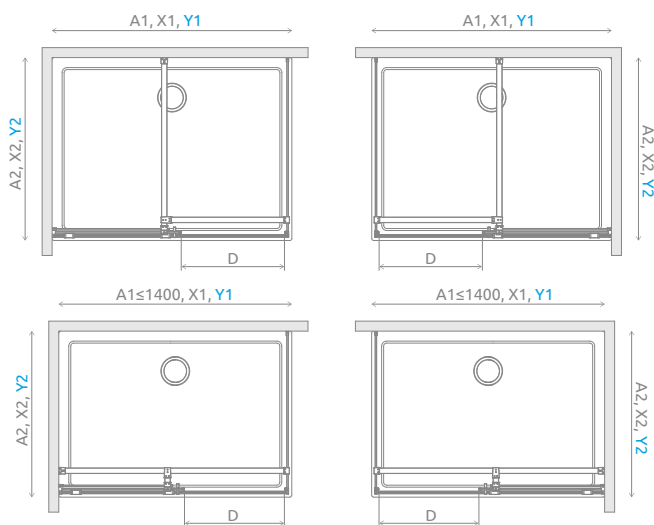
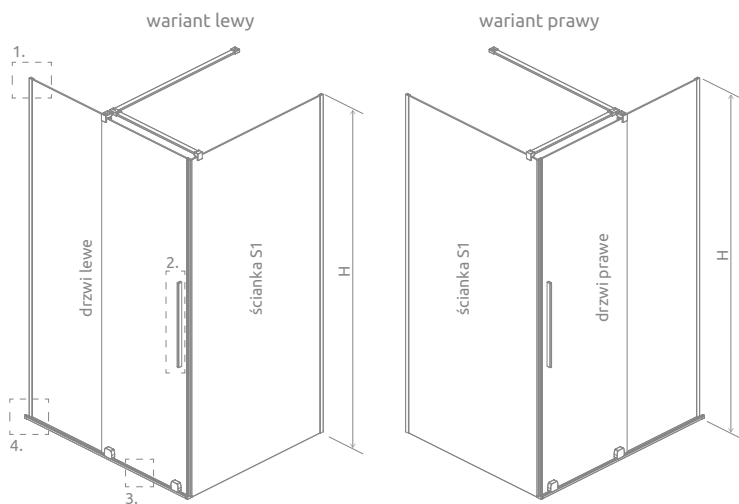

W przypadku montażu na brodziku – minimalna szerokość rantu brodzika wynosi 47 mm.

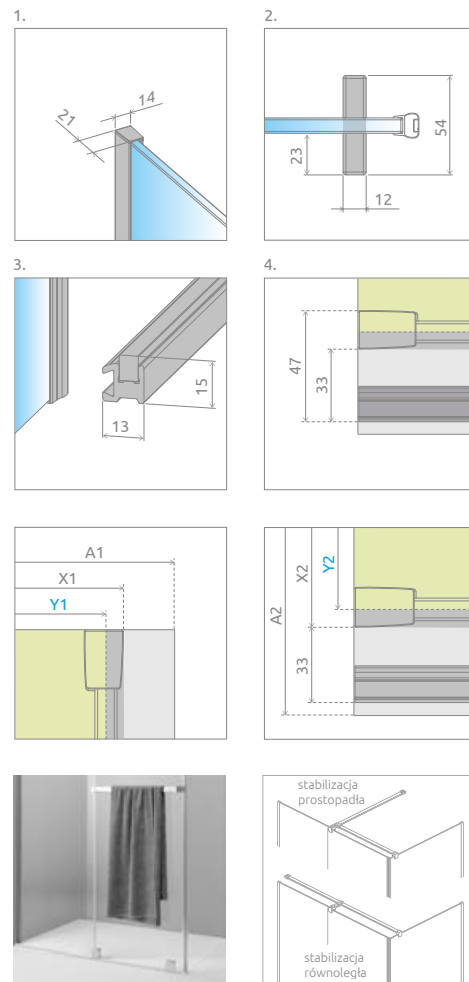

Istnieje możliwość wykonania produktu z uchwytem relingowym¹⁾ pełniącym jednocześnie funkcję wieszaka na ręcznik. Cena brutto uchwyty 149 zł.²⁾

Jeżeli szerokość frontu kabiny (A1) ≤ 1400 możemy zastosować dwa rodzaje stabilizacji prostopadłą lub równoległą (dostarczane w standardzie).

Front	A1	X1	Y1	D	H
KDJ Front 90	900	885-895	879-889	370	2000
KDJ Front 100	1000	985-995	979-989	420	2000
KDJ Front 110	1100	1085-1095	1079-1089	470	2000
KDJ Front 120	1200	1185-1195	1179-1189	520	2000
KDJ Front 130	1300	1285-1295	1279-1289	570	2000
KDJ Front 140	1400	1385-1395	1379-1389	620	2000
KDJ Front 150	1500	1485-1495	1479-1489	670	2000
KDJ Front 160	1600	1585-1595	1579-1589	720	2000

Ścianka	A2	X2	Y2
S1 70	700	650-660	644-654
S1 75	750	700-710	694-704
S1 80	800	750-760	744-754
S1 90	900	850-860	844-854
S1 100	1000	950-960	944-954
S1 110	1100	1050-1060	1044-1054
S1 120	1200	1150-1160	1144-1154

OPCJE DODATKOWE

 DOSTĘPNE NA MIARĘ Patrz str. 10	 WARIANTY SZKŁA Patrz str. 16/220	 GRAWER NA SZKLE Patrz str. 30	 MOŻLIWOŚĆ ZAMIANY USZCZELEK Patrz str. 22	 WIESZAK NA RĘCZNIK Patrz str. 19	 WYMIANA UCHWYTÓW Patrz str. 204	 BRODZIKI PODPŁYTKOWE Patrz str. 707	 DOSTĘPNE AKCESORIA Patrz str. 703
--	---	--------------------------------------	--	---	--	--	--

Istnieje możliwość odpłatnej zamiany przezrystych uszczelek na uszczelki w kolorze czarnym:

- opcja nr 1 - tylko uszczelek magnetycznych, cena brutto 50 zł,
- opcja nr 2 - wszystkich uszczelek (magnetycznych, pionowej i poziomej), cena brutto 70 zł.

Wybraną opcję należy wyraźnie zaznaczyć w zamówieniu.

PASUJĄCE BRODZIKI



¹⁾ tylko w kolorze chrom i czarnym. ²⁾ dostępne od 01.12.2020 r.
Ceny detaliczne podano w PLN. Wymiary podane są w mm.

Furo KDJ RH

Produkt w wariantach kolorystycznych Black znajduje się na str. 58.

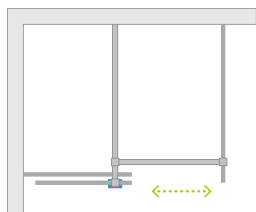

Furo KDJ z okrągłym uchwytem + Teos F biały

Model dostępny w kolorach profili:



01 Chrom 54 Czarny

Składając zamówienie, należy podać 3 numery artykułów: frontu kabiny (dwa elementy) oraz ścianki bocznej S1.
FRONT KABINY (składa się z dwóch elementów, każdy posiada swój nr artykułu).

Model	Nazwa elementu	SZKŁO PRZEJRZYSTE					
		Kolor profili CHROM Nr artykułu	Cena brutto	Kolor profili CZARNY Nr artykułu	Cena brutto		
KDJ RH front 90 lewy	KDJ RH Drzwi 442 lewe	10104442-01-01LU	1 620	2 140	10104442-54-01LU	1 782	2 302
	Ścianka 460	10110460-01-01	520		10110460-01-01	520	
KDJ RH front 90 prawy	KDJ RH Drzwi 442 prawe	10104442-01-01RU	1 620	2 140	10104442-54-01RU	1 782	2 302
	Ścianka 460	10110460-01-01	520		10110460-01-01	520	
KDJ RH front 100 lewy	KDJ RH Drzwi 492 lewe	10104492-01-01LU	1 650	2 200	10104492-54-01LU	1 815	2 365
	Ścianka 510	10110510-01-01	550		10110510-01-01	550	
KDJ RH front 100 prawy	KDJ RH Drzwi 492 prawe	10104492-01-01RU	1 650	2 200	10104492-54-01RU	1 815	2 365
	Ścianka 510	10110510-01-01	550		10110510-01-01	550	

ŚCIANKA BOCZNA S1

Model	SZKŁO PRZEJRZYSTE		Cena brutto
	Kolor profili CHROM Nr artykułu	Kolor profili CZARNY Nr artykułu	
S1 70	10113070-01-01		900
S1 75	10113075-01-01		940
S1 80	10113080-01-01		980
S1 90	10113090-01-01		1 020
S1 100	10113100-01-01		1 060
S1 110	10113110-01-01		1 200
S1 120	10113120-01-01		1 250

■ Artykuły oznaczone kolorem szarym – czas realizacji zamówienia 5 dni roboczych.

RYSUNKI TECHNICZNE

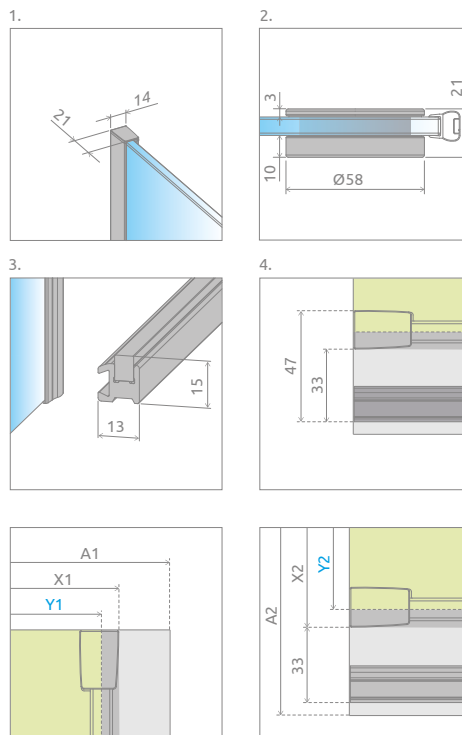
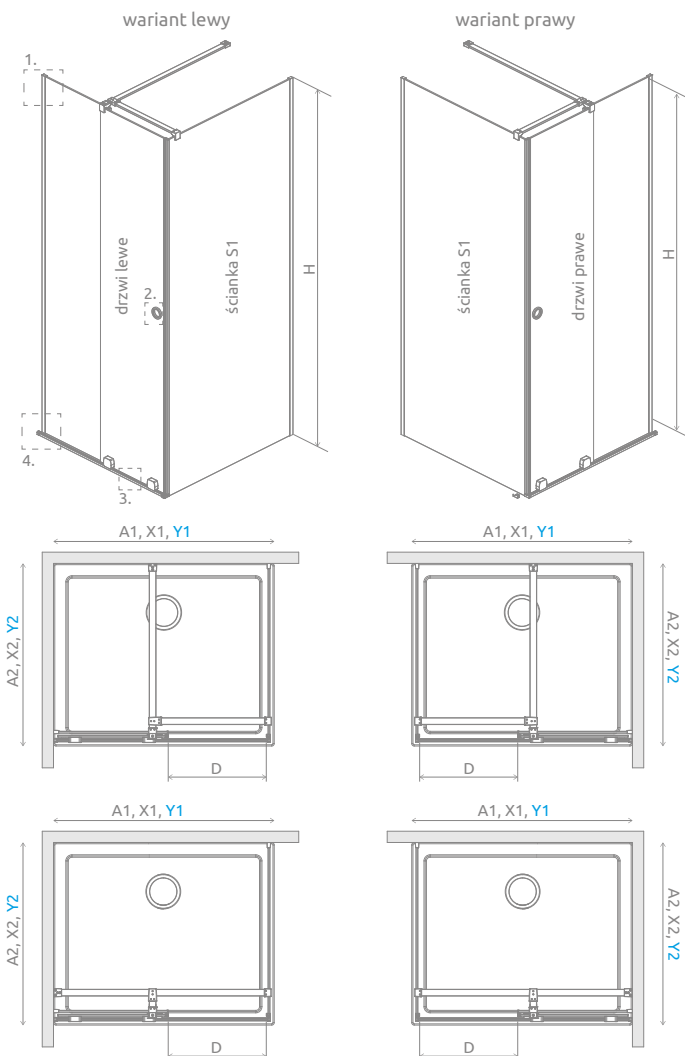

W przypadku montażu na brodziku – minimalna szerokość rantu brodzika wynosi 47 mm.

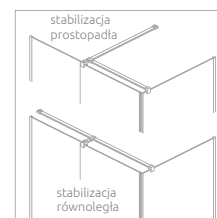

Możemy zastosować dwa rodzaje stabilizacji prostopadłą lub równoległą (dostarczane w standardzie).

Front	A1	X1	Y1	D	H
KDJ Front 90	900	885-895	879-889	400	2000
KDJ Front 100	1000	985-995	979-989	450	2000

Ścianka	A2	X2	Y2
S1 70	700	650-660	644-654
S1 75	750	700-710	694-704
S1 80	800	750-760	744-754
S1 90	900	850-860	844-854
S1 100	1000	950-960	944-954
S1 110	1100	1050-1060	1044-1054
S1 120	1200	1150-1160	1144-1154

OPCJE DODATKOWE



Istnieje możliwość odpłatnej zamiany przezrzystych uszczelek na uszczelki w kolorze czarnym:

- opcja nr 1 - tylko uszczelek magnetycznych, cena brutto 50 zł,
- opcja nr 2 - wszystkich uszczelek (magnetycznych, pionowej i poziomej), cena brutto 70 zł.

Wybraną opcję należy wyraźnie zaznaczyć w zamówieniu.

PASUJĄCE BRODZIKI



Ceny detaliczne podano w PLN. Wymiary podane są w mm.

Furo KDD

Produkt w innych wariantach kolorystycznych znajduje się: Black na str. 58, Gold na str. 43.

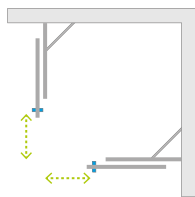

Model dostępny w kolorach profili:



01 Chrom 54 Czarny 09 Złoty



Furo KDD + Teos C Cemento

Składając zamówienie należy podać 2 numery artykułów: części lewej i części prawej kabiny.

CZĘŚĆ LEWA

Model	SZKŁO PRZEJRZYSTE					
	Kolor profili CHROM Nr artykułu	Cena brutto	Kolor profili CZARNY Nr artykułu	Cena brutto	Kolor profili ZŁOTY Nr artykułu	Cena brutto
KDD 80 lewa	10105080-01-01L	1 600	10105080-54-01L	1 760	10105080-09-01L	1 920
KDD 90 lewa	10105090-01-01L	1 650	10105090-54-01L	1 815	10105090-09-01L	1 980
KDD 100 lewa	10105100-01-01L	1 700	10105100-54-01L	1 870	10105100-09-01L	2 040
KDD 110 lewa	10105110-01-01L	1 750	10105110-54-01L	1 925	10105110-09-01L	2 100
KDD 120 lewa	10105120-01-01L	1 800	10105120-54-01L	1 980	10105120-09-01L	2 160

CZĘŚĆ PRAWA

Model	SZKŁO PRZEJRZYSTE					
	Kolor profili CHROM Nr artykułu	Cena brutto	Kolor profili CZARNY Nr artykułu	Cena brutto	Kolor profili ZŁOTY Nr artykułu	Cena brutto
KDD 80 prawa	10105080-01-01R	1 600	10105080-54-01R	1 760	10105080-09-01R	1 920
KDD 90 prawa	10105090-01-01R	1 650	10105090-54-01R	1 815	10105090-09-01R	1 980
KDD 100 prawa	10105100-01-01R	1 700	10105100-54-01R	1 870	10105100-09-01R	2 040
KDD 110 prawa	10105110-01-01R	1 750	10105110-54-01R	1 925	10105110-09-01R	2 100
KDD 120 prawa	10105120-01-01R	1 800	10105120-54-01R	1 980	10105120-09-01R	2 160

■ Artykuły oznaczone kolorem szarym – czas realizacji zamówienia 5 dni roboczych.

RYUNKI TECHNICZNE

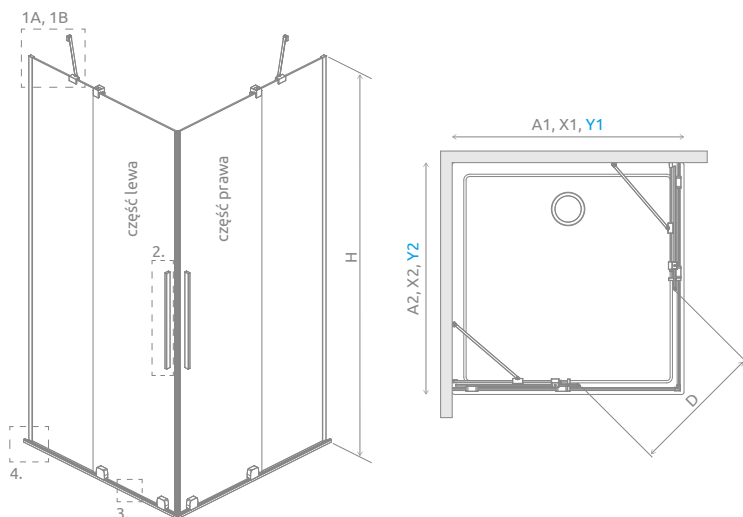

W przypadku montażu na brodziku – minimalna szerokość rantu brodzika wynosi 47 mm.

Model	A1	A2	X1	X2	Y1	Y2	D	H
KDD 80L×80P	800	800	750-760	750-760	744-754	744-754	435	2000
KDD 80L×90P	800	900	750-760	850-860	744-754	844-854	472	2000
KDD 80L×100P	800	1000	750-760	950-960	744-754	944-954	511	2000
KDD 80L×110P	800	1100	750-760	1050-1060	744-754	1044-1054	551	2000
KDD 80L×120P	800	1200	750-760	1150-1160	744-754	1144-1154	594	2000
KDD 90L×80P	900	800	850-860	750-760	844-854	744-754	472	2000
KDD 90L×90P	900	900	850-860	850-860	844-854	844-854	506	2000
KDD 90L×100P	900	1000	850-860	950-960	844-854	944-954	542	2000
KDD 90L×110P	900	1100	850-860	1050-1060	844-854	1044-1054	581	2000
KDD 90L×120P	900	1200	850-860	1150-1160	844-854	1144-1154	621	2000
KDD 100L×80P	1000	800	950-960	750-760	944-954	744-754	511	2000
KDD 100L×90P	1000	900	950-960	850-860	944-954	844-854	542	2000
KDD 100L×100P	1000	1000	950-960	950-960	944-954	944-954	577	2000
KDD 100L×110P	1000	1100	950-960	1050-1060	944-954	1044-1054	613	2000
KDD 100L×120P	1000	1200	950-960	1150-1160	944-954	1144-1154	651	2000
KDD 110L×80P	1100	800	1050-1060	750-760	1044-1054	744-754	551	2000
KDD 110L×90P	1100	900	1050-1060	850-860	1044-1054	844-854	581	2000
KDD 110L×100P	1100	1000	1050-1060	950-960	1044-1054	944-954	613	2000
KDD 110L×110P	1100	1100	1050-1060	1050-1060	1044-1054	1044-1054	647	2000
KDD 110L×120P	1100	1200	1050-1060	1150-1160	1044-1054	1144-1154	684	2000
KDD 120L×80P	1200	800	1150-1160	750-760	1144-1154	744-754	594	2000
KDD 120L×90P	1200	900	1150-1160	850-860	1144-1154	844-854	621	2000
KDD 120L×100P	1200	1000	1150-1160	950-960	1144-1154	944-954	651	2000
KDD 120L×110P	1200	1100	1150-1160	1050-1060	1144-1154	1044-1054	684	2000
KDD 120L×120P	1200	1200	1150-1160	1150-1160	1144-1154	1144-1154	718	2000

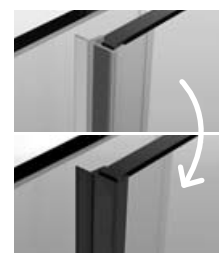
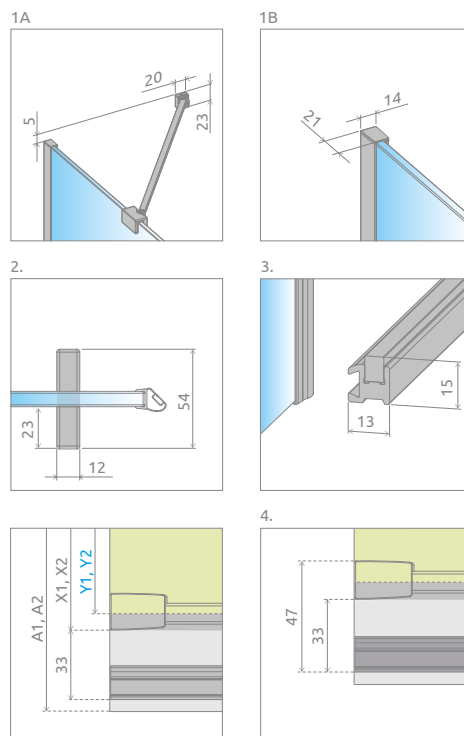

Istnieje możliwość wykonania produktu z uchwytami relingowymi¹⁾ pełniącymi jednocześnie funkcję wieszaków na ręczniki. Cena brutto uchwytów 298 zł.²⁾

Istnieje możliwość odpłatnej zamiany przejrzystych uszczelek na uszczelki w kolorze czarnym:
 – opcja nr 1 - tylko uszczelek magnetycznych, cena brutto 50 zł,
 – opcja nr 2 - wszystkich uszczelek (magnetycznych, pionowych i poziomych), cena brutto 70 zł.
 Wybraną opcję należy wyraźnie zaznaczyć w zamówieniu.

OPCJE DODATKOWE

DOSTĘPNE NA MIARĘ Patrz str. 10	WARIANTY SZKŁA Patrz str. 16/220	GRAWER NA SZKLE Patrz str. 30	MOŻLIWOŚĆ ZAMIANY USZCZELEK Patrz str. 22	WYMIANA UCHWYTÓW Patrz str. 204	BRODZIKI PODPŁYTKOWE Patrz str. 707	DOSTĘPNE AKCESORIA Patrz str. 703

PASUJĄCE BRODZIKI



¹⁾ tylko w kolorze chrom i czarnym. ²⁾ dostępne od 01.12.2020 r.
 Ceny detaliczne podano w PLN. Wymiary podane są w mm.

Furo DWJ

Produkt w innych wariantach kolorystycznych znajduje się: Black na str. 58, Gold na str. 44.

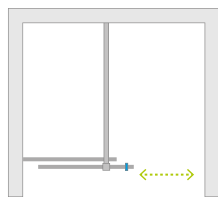

Model dostępny w kolorach profili:



01 Chrom 54 Czarny 09 Żółty



Furo DWJ + Teos F biały

Składając zamówienie, należy podać 2 numery artykułów: drzwi i ścianki.

Model	Nazwa elementu	SZKŁO PRZEJRZYSTE							
		Kolor profili CHROM Nr artykułu	Cena brutto	Kolor profili CZARNY Nr artykułu	Cena brutto	Kolor profili ŻÓŁTY Nr artykułu	Cena brutto		
DWJ 90 lewe	DWJ Drzwi 472 lewe	10107472-01-01L	1 720	10107472-54-01L	1 892	10107472-09-01L	2 064		
	Ścianka 430	10110430-01-01	520	10110430-01-01	520	10110430-01-01	520		
DWJ 90 prawe	DWJ Drzwi 472 prawe	10107472-01-01R	1 720	10107472-54-01R	1 892	10107472-09-01R	2 064		
	Ścianka 430	10110430-01-01	520	10110430-01-01	520	10110430-01-01	520		
DWJ 100 lewe	DWJ Drzwi 522 lewe	10107522-01-01L	1 750	10107522-54-01L	1 925	10107522-09-01L	2 100		
	Ścianka 480	10110480-01-01	550	10110480-01-01	550	10110480-01-01	550		
DWJ 100 prawe	DWJ Drzwi 522 prawe	10107522-01-01R	1 750	10107522-54-01R	1 925	10107522-09-01R	2 100		
	Ścianka 480	10110480-01-01	550	10110480-01-01	550	10110480-01-01	550		
DWJ 110 lewe	DWJ Drzwi 572 lewe	10107572-01-01L	1 780	10107572-54-01L	1 958	10107572-09-01L	2 136		
	Ścianka 530	10110530-01-01	580	10110530-01-01	580	10110530-01-01	580		
DWJ 110 prawe	DWJ Drzwi 572 prawe	10107572-01-01R	1 780	10107572-54-01R	1 958	10107572-09-01R	2 136		
	Ścianka 530	10110530-01-01	580	10110530-01-01	580	10110530-01-01	580		
DWJ 120 lewe	DWJ Drzwi 622 lewe	10107622-01-01L	1 810	10107622-54-01L	1 991	10107622-09-01L	2 172		
	Ścianka 580	10110580-01-01	610	10110580-01-01	610	10110580-01-01	610		
DWJ 120 prawe	DWJ Drzwi 622 prawe	10107622-01-01R	1 810	10107622-54-01R	1 991	10107622-09-01R	2 172		
	Ścianka 580	10110580-01-01	610	10110580-01-01	610	10110580-01-01	610		
DWJ 130 lewe	DWJ Drzwi 672 lewe	10107672-01-01L	1 840	10107672-54-01L	2 024	10107672-09-01L	2 208		
	Ścianka 630	10110630-01-01	640	10110630-01-01	640	10110630-01-01	640		
DWJ 130 prawe	DWJ Drzwi 672 prawe	10107672-01-01R	1 840	10107672-54-01R	2 024	10107672-09-01R	2 208		
	Ścianka 630	10110630-01-01	640	10110630-01-01	640	10110630-01-01	640		
DWJ 140 lewe	DWJ Drzwi 722 lewe	10107722-01-01L	1 870	10107722-54-01L	2 057	10107722-09-01L	2 244		
	Ścianka 680	10110680-01-01	670	10110680-01-01	670	10110680-01-01	670		
DWJ 140 prawe	DWJ Drzwi 722 prawe	10107722-01-01R	1 870	10107722-54-01R	2 057	10107722-09-01R	2 244		
	Ścianka 680	10110680-01-01	670	10110680-01-01	670	10110680-01-01	670		
DWJ 150 lewe	DWJ Drzwi 772 lewe	10107772-01-01L	1 900	10107772-54-01L	2 090	10107772-09-01L	2 280		
	Ścianka 730	10110730-01-01	700	10110730-01-01	700	10110730-01-01	700		
DWJ 150 prawe	DWJ Drzwi 772 prawe	10107772-01-01R	1 900	10107772-54-01R	2 090	10107772-09-01R	2 280		
	Ścianka 730	10110730-01-01	700	10110730-01-01	700	10110730-01-01	700		
DWJ 160 lewe	DWJ Drzwi 822 lewe	10107822-01-01L	1 930	10107822-54-01L	2 123	10107822-09-01L	2 316		
	Ścianka 780	10110780-01-01	730	10110780-01-01	730	10110780-01-01	730		
DWJ 160 prawe	DWJ Drzwi 822 prawe	10107822-01-01R	1 930	10107822-54-01R	2 123	10107822-09-01R	2 316		
	Ścianka 780	10110780-01-01	730	10110780-01-01	730	10110780-01-01	730		

■ Artykuły oznaczone kolorem szarym – czas realizacji zamówienia 5 dni roboczych.

RYSUNKI TECHNICZNE

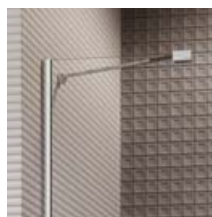
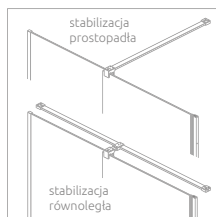
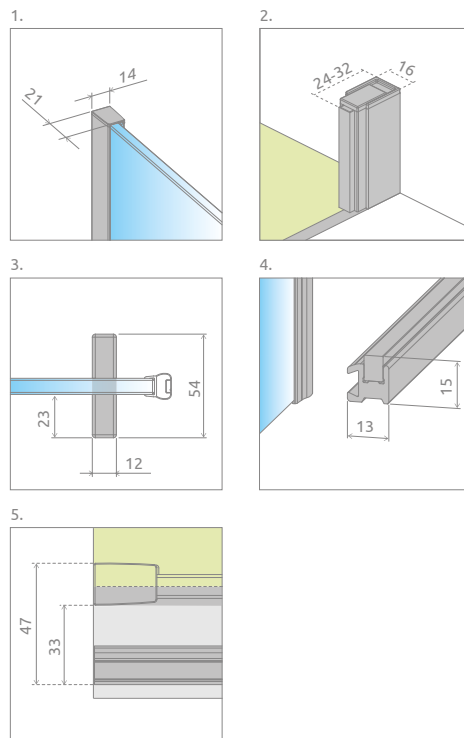
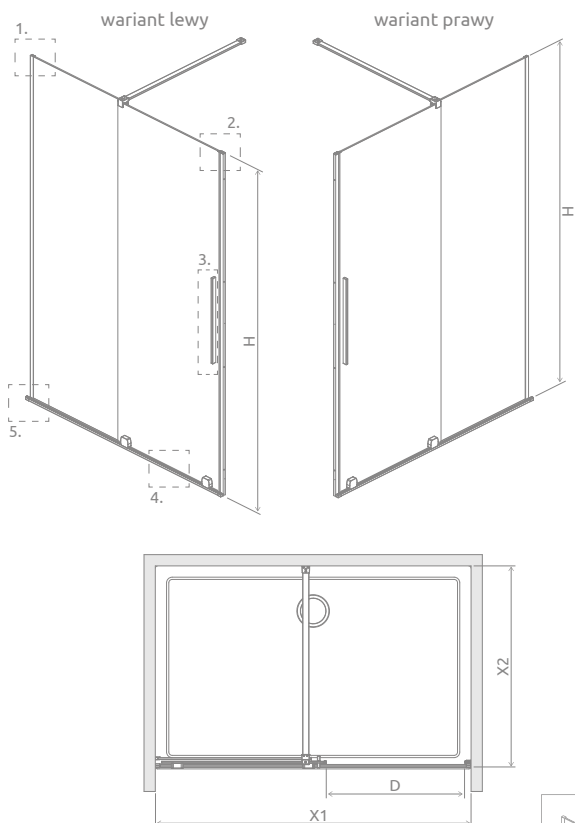

W przypadku montażu na brodziku – minimalna szerokość rantu brodzika wynosi 47 mm.

Model	X1	X2	D	H
DWJ 90	890-908	maks. 1500	373	2000
DWJ 100	990-1008	maks. 1500	423	2000
DWJ 110	1090-1108	maks. 1500	473	2000
DWJ 120	1190-1208	maks. 1500	523	2000
DWJ 130	1290-1308	maks. 1500	573	2000
DWJ 140	1390-1408	maks. 1500	623	2000
DWJ 150	1490-1508	maks. 1500	673	2000
DWJ 160	1590-1608	maks. 1500	723	2000

Jeżeli szerokość drzwi (X1) ≤ 1400 istnieje możliwość zamiany wspornika prostopadłego na równoległy. Opcję tę należy wyraźnie zaznaczyć w zamówieniu. Cena brutto 90 zł.

Jeżeli szerokość drzwi (X) ≤ 1400 istnieje możliwość zamiany wspornika prostopadłego na skośny. Opcję tę należy wyraźnie zaznaczyć w zamówieniu. Cena brutto 90 zł.

Istnieje możliwość wykonania produktu z uchwytem relingowym¹⁾ pełniącym jednocześnie funkcję wieszaka na ręcznik. Cena brutto uchwytu 149 zł.²⁾

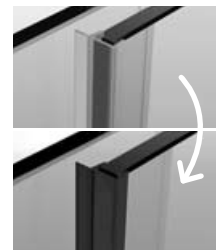

Istnieje możliwość odpłatnej zamiany przezrzystych uszczelek (magnetycznych, pionowej i poziomej) na uszczelki w kolorze czarnym. Należy tę opcję wyraźnie zaznaczyć w zamówieniu. Cena brutto 70 zł.

OPCJE DODATKOWE

DOSTĘPNE NA MIARĘ Patrz str. 10	WARIANTY SZKŁA Patrz str. 16/220	GRAWER NA SZKŁO Patrz str. 30	MOŻLIWOŚĆ ZAMIANY USZCZELEK Patrz str. 22	WYMIANA UCHWYTÓW Patrz str. 204	BRODZIKI PODPŁYTKOWE Patrz str. 707	DOSTĘPNE AKCESORIA Patrz str. 703

PASUJĄCE BRODZIKI



¹⁾ tylko w kolorze chrom i czarnym. ²⁾ dostępne od 01.12.2020 r.
Ceny detaliczne podano w PLN. Wymiary podane są w mm.

Furo DWJ RH

Produkt w wariantach kolorystycznych Black znajduje się na str. 58.

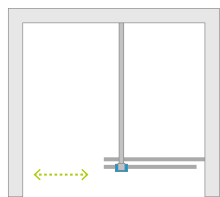

Furo DWJ z okrągłym uchwytem + Teos C Cemento

Model dostępny w kolorach profili:

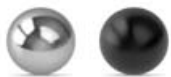

01 Chrom 54 Czarny

Składając zamówienie, należy podać 2 numery artykułów: drzwi i ścianki.

Model	Nazwa elementu	SZKŁO PRZEJRZYSTE					
		Kolor profili CHROM Nr artykułu	Cena brutto	Kolor profili CZARNY Nr artykułu	Cena brutto		
DWJ RH 90 lewe	DWJ RH Drzwi 442 lewe	10107442-01-01LU	1 720	2 240	10107442-54-01LU	1 892	2 412
	Ścianka 460	10110460-01-01	520		10110460-01-01	520	
DWJ RH 90 prawe	DWJ RH Drzwi 442 prawe	10107442-01-01RU	1 720	2 240	10107442-54-01RU	1 892	2 412
	Ścianka 460	10110460-01-01	520		10110460-01-01	520	
DWJ RH 100 lewe	DWJ RH Drzwi 492 lewe	10107492-01-01LU	1 750	2 300	10107492-54-01LU	1 925	2 475
	Ścianka 510	10110510-01-01	550		10110510-01-01	550	
DWJ RH 100 prawe	DWJ RH Drzwi 492 prawe	10107492-01-01RU	1 750	2 300	10107492-54-01RU	1 925	2 475
	Ścianka 510	10110510-01-01	550		10110510-01-01	550	

■ Artykuły oznaczone kolorem szarym – czas realizacji zamówienia 5 dni roboczych.

RYSUNKI TECHNICZNE

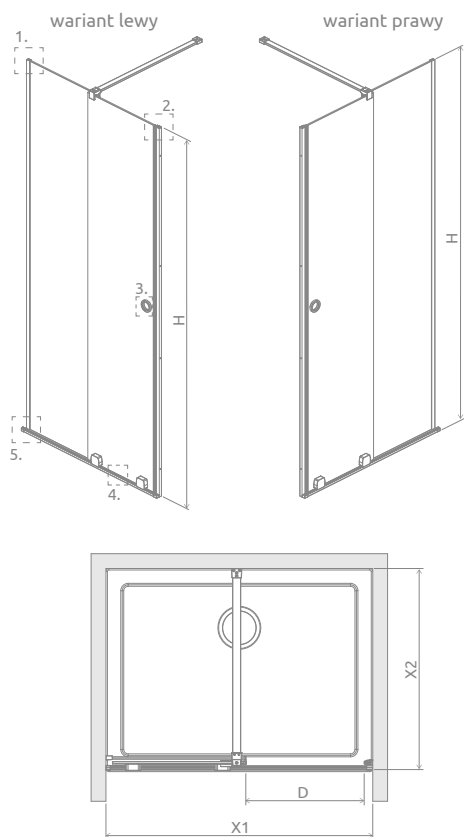

W przypadku montażu na brodziku – minimalna szerokość rantu brodzika wynosi 47 mm.

Model	X1	X2	D	H
DWJ 90	890-908	maks. 1500	403	2000
DWJ 100	990-1008	maks. 1500	453	2000

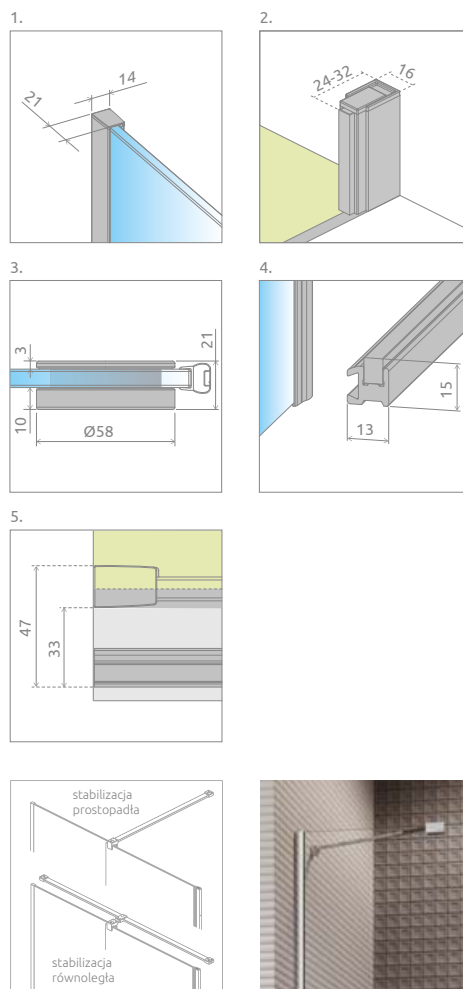

Istnieje możliwość zamiany wspornika prostopadłego na równoległy. Opcję tę należy wyraźnie zaznaczyć w zamówieniu. Cena brutto 90 zł.

Istnieje możliwość zamiany wspornika prostopadłego na skośny. Opcję tę należy wyraźnie zaznaczyć w zamówieniu. Cena brutto 90 zł.

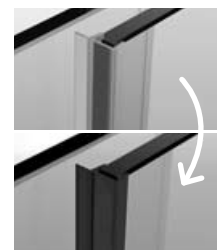

Istnieje możliwość odpłatnej zamiany przejrzystych uszczelek (magnetycznych, pionowej i poziomej) na uszczelki w kolorze czarnym. Należy tę opcję wyraźnie zaznaczyć w zamówieniu. Cena brutto 70 zł.

OPCJE DODATKOWE

DOSTĘPNE NA MIARĘ Patrz str. 10	WARIANTY SZKŁA Patrz str. 16/220	GRAWER NA SZKLE Patrz str. 30	MOŻLIWOŚĆ ZAMIANY USZCZELEK Patrz str. 22	BRODZIKI PODPŁYTKOWE Patrz str. 707	DOSTĘPNE AKCESORIA Patrz str. 699

PASUJĄCE BRODZIKI



Furo DWD

Produkt w innych wariantach kolorystycznych znajduje się: Black na str. 59, Gold na str. 44.

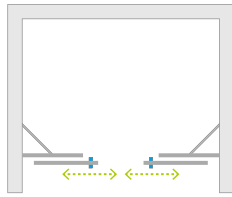

Model dostępny w kolorach profili:



01 Chrom 54 Czarny 09 Żłoty



Furo DWD + brodzik podpłytkowy

Składając zamówienie, należy podać 2 numery artykułów: drzwi oraz ścianek.

Model	Nazwa elementu	SZKŁO PRZEJRZYSZE								
		Kolor profili CHROM Nr artykułu	Cena brutto	Kolor profili CZARNY Nr artykułu	Cena brutto	Kolor profili ŻŁOTY Nr artykułu	Cena brutto			
DWD 130	DWD Drzwi 363	10108363-01-01	2 400	10108363-54-01	2 640	10108363-09-01	2 880	10108363-01-01	2 900	3 380
	Ścianki 317	10111317-01-01	500		10111317-01-01		500			
DWD 140	DWD Drzwi 388	10108388-01-01	2 450	10108388-54-01	2 695	10108388-09-01	2 940	10108388-01-01	3 000	3 490
	Ścianki 342	10111342-01-01	550		10111342-01-01		550			
DWD 150	DWD Drzwi 413	10108413-01-01	2 500	10108413-54-01	2 750	10108413-09-01	3 000	10108413-01-01	3 100	3 600
	Ścianki 367	10111367-01-01	600		10111367-01-01		600			
DWD 160	DWD Drzwi 438	10108438-01-01	2 550	10108438-54-01	2 805	10108438-09-01	3 060	10108438-01-01	3 200	3 710
	Ścianki 392	10111392-01-01	650		10111392-01-01		650			
DWD 180	DWD Drzwi 488	10108488-01-01	2 600	10108488-54-01	2 860	10108488-09-01	3 120	10108488-01-01	3 300	3 820
	Ścianki 442	10111442-01-01	700		10111442-01-01		700			
DWD 200	DWD Drzwi 538	10108538-01-01	2 650	10108538-54-01	2 915	10108538-09-01	3 180	10108538-01-01	3 400	3 930
	Ścianki 492	10111492-01-01	750		10111492-01-01		750			

■ Artykuły oznaczone kolorem szarym – czas realizacji zamówienia 5 dni roboczych.

RYSUNKI TECHNICZNE

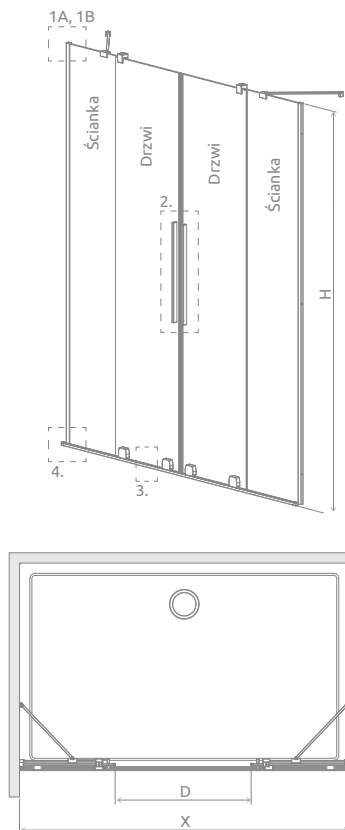

W przypadku montażu na brodziku – minimalna szerokość rantu brodzika wynosi 47 mm.

Model	X	D	H
DWD 130	1290-1310	518	2000
DWD 140	1390-1410	568	2000
DWD 150	1490-1510	618	2000
DWD 160	1590-1610	668	2000
DWD 180	1790-1810	768	2000
DWD 200	1990-2010	868	2000

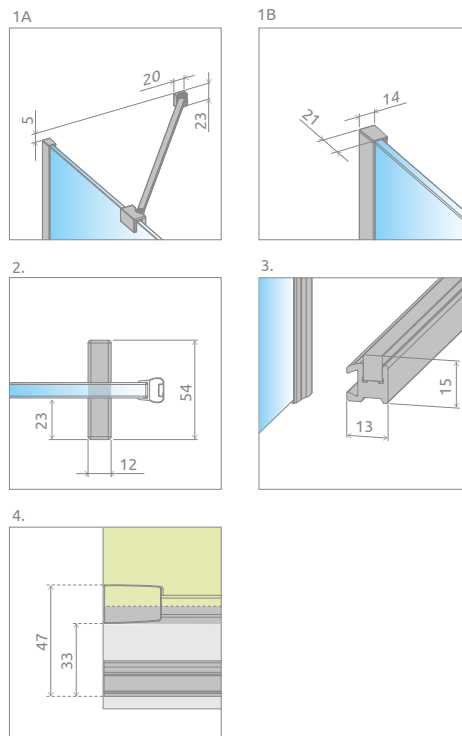

Istnieje możliwość wykonania produktu z uchwytami relingowymi¹⁾ pełniącymi jednocześnie funkcję wieszaków na ręczniki. Cena brutto uchwytów 298 zł.²⁾

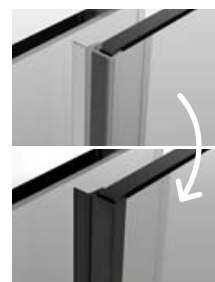

Istnieje możliwość odpłatnej zamiany przejrzystych uszczelek na uszczelki w kolorze czarnym:
 – opcja nr 1 - tylko uszczelki magnetycznych, cena brutto 50 zł,
 – opcja nr 2 - wszystkich uszczelek (magnetycznych, pionowych i poziomych), cena brutto 70 zł.
 Wybraną opcję należy wyraźnie zaznaczyć w zamówieniu.

OPCJE DODATKOWE

DOSTĘPNE NA MIARĘ Patrz str. 10	WARIANTY SZKŁA Patrz str. 16/220	GRAWER NA SZKLE Patrz str. 30	MOŻLIWOŚĆ ZAMIANY USZCZELEK Patrz str. 22	WYMIANA UCHWYTÓW Patrz str. 204	BRODZIKI PODPŁYTKOWE Patrz str. 707	DOSTĘPNE AKCESORIA Patrz str. 703

PASUJĄCE BRODZIKI



¹⁾ tylko w kolorze chrom i czarnym. ²⁾ dostępne od 01.12.2020 r.
 Ceny detaliczne podano w PLN. Wymiary podane są w mm.

Cennik produktów w wariantach szkła

Furo Walk-in

Istnieje możliwość wykonania produktu z uchwytem relingowym pełniącym jednocześnie funkcję wieszaka na ręcznik.*

Model	Wymiar brodzika (X)	Wysokość (H)	Nazwa elementu	Brązowe Grafitowe Pixarena	Satynowe	UltraClear®	Mirror
				Cena brutto			
Walk-in 100 lewy	990-1000	2000	Drzwi 538 lewe	1 610	1 660	1 680	1 800
			Ścianka 494	710	760	780	900
Walk-in 100 prawy	990-1000	2000	Drzwi 538 prawe	1 610	1 660	1 680	1 800
			Ścianka 494	710	760	780	900
Walk-in 110 lewy	1090-1100	2000	Drzwi 588 lewe	1 640	1 690	1 710	1 830
			Ścianka 544	740	790	810	930
Walk-in 110 prawy	1090-1100	2000	Drzwi 588 prawe	1 640	1 690	1 710	1 830
			Ścianka 544	740	790	810	930
Walk-in 120 lewy	1190-1200	2000	Drzwi 638 lewe	1 730	1 830	1 870	2 110
			Ścianka 594	770	820	840	960
Walk-in 120 prawy	1190-1200	2000	Drzwi 638 prawe	1 730	1 830	1 870	2 110
			Ścianka 594	770	820	840	960
Walk-in 130 lewy	1290-1300	2000	Drzwi 688 lewe	1 760	1 860	1 900	2 140
			Ścianka 644	860	960	1 000	1 240
Walk-in 130 prawy	1290-1300	2000	Drzwi 688 prawe	1 760	1 860	1 900	2 140
			Ścianka 644	860	960	1 000	1 240
Walk-in 140 lewy	1390-1400	2000	Drzwi 738 lewe	1 790	1 890	1 930	2 170
			Ścianka 694	890	990	1 030	1 270
Walk-in 140 prawy	1390-1400	2000	Drzwi 738 prawe	1 790	1 890	1 930	2 170
			Ścianka 694	890	990	1 030	1 270
Walk-in 150 lewy	1490-1500	2000	Drzwi 788 lewe	1 820	1 920	1 960	2 200
			Ścianka 744	920	1 020	1 060	1 300
Walk-in 150 prawy	1490-1500	2000	Drzwi 788 prawe	1 820	1 920	1 960	2 200
			Ścianka 744	920	1 020	1 060	1 300
Walk-in 160 lewy	1590-1600	2000	Drzwi 838 lewe	1 850	1 950	1 990	2 230
			Ścianka 794	950	1 050	1 090	1 330
Walk-in 160 prawy	1590-1600	2000	Drzwi 838 prawe	1 850	1 950	1 990	2 230
			Ścianka 794	950	1 050	1 090	1 330

Furo Black Walk-in

Istnieje możliwość wykonania produktu z uchwytem relingowym pełniącym jednocześnie funkcję wieszaka na ręcznik.*

Model	Wymiar brodzika (X)	Wysokość (H)	Nazwa elementu	Brązowe Grafitowe Pixarena	Satynowe	UltraClear®	Mirror
				Cena brutto			
Walk-in 100 lewy	990-1000	2000	Drzwi 538 lewe	1 765	1 815	1 835	1 955
			Ścianka 494	710	760	780	900
Walk-in 100 prawy	990-1000	2000	Drzwi 538 prawe	1 765	1 815	1 835	1 955
			Ścianka 494	710	760	780	900
Walk-in 110 lewy	1090-1100	2000	Drzwi 588 lewe	1 798	1 848	1 868	1 988
			Ścianka 544	740	790	810	930
Walk-in 110 prawy	1090-1100	2000	Drzwi 588 prawe	1 798	1 848	1 868	1 988
			Ścianka 544	740	790	810	930
Walk-in 120 lewy	1190-1200	2000	Drzwi 638 lewe	1 891	1 991	2 031	2 271
			Ścianka 594	770	820	840	960
Walk-in 120 prawy	1190-1200	2000	Drzwi 638 prawe	1 891	1 991	2 031	2 271
			Ścianka 594	770	820	840	960
Walk-in 130 lewy	1290-1300	2000	Drzwi 688 lewe	1 924	2 024	2 064	2 304
			Ścianka 644	860	960	1 000	1 240
Walk-in 130 prawy	1290-1300	2000	Drzwi 688 prawe	1 924	2 024	2 064	2 304
			Ścianka 644	860	960	1 000	1 240
Walk-in 140 lewy	1390-1400	2000	Drzwi 738 lewe	1 957	2 057	2 097	2 337
			Ścianka 694	890	990	1 030	1 270
Walk-in 140 prawy	1390-1400	2000	Drzwi 738 prawe	1 957	2 057	2 097	2 337
			Ścianka 694	890	990	1 030	1 270
Walk-in 150 lewy	1490-1500	2000	Drzwi 788 lewe	1 990	2 090	2 130	2 370
			Ścianka 744	920	1 020	1 060	1 300
Walk-in 150 prawy	1490-1500	2000	Drzwi 788 prawe	1 990	2 090	2 130	2 370
			Ścianka 744	920	1 020	1 060	1 300
Walk-in 160 lewy	1590-1600	2000	Drzwi 838 lewe	2 023	2 123	2 163	2 403
			Ścianka 794	950	1 050	1 090	1 330
Walk-in 160 prawy	1590-1600	2000	Drzwi 838 prawe	2 023	2 123	2 163	2 403
			Ścianka 794	950	1 050	1 090	1 330

Furo Gold Walk-in

Model	Wymiar brodzika (X)	Wysokość (H)	Nazwa elementu	Brązowe Grafitowe Pixarena	Satynowe	UltraClear®	Mirror
				Cena brutto			
Walk-in 100 lewy	990-1000	2000	Drzwi 538 lewe	1 920	1 970	1 990	2 110
			Ścianka 494	710	760	780	900
Walk-in 100 prawy	990-1000	2000	Drzwi 538 prawe	1 920	1 970	1 990	2 110
			Ścianka 494	710	760	780	900
Walk-in 110 lewy	1090-1100	2000	Drzwi 588 lewe	1 956	2 006	2 026	2 146
			Ścianka 544	740	790	810	930
Walk-in 110 prawy	1090-1100	2000	Drzwi 588 prawe	1 956	2 006	2 026	2 146
			Ścianka 544	740	790	810	930
Walk-in 120 lewy	1190-1200	2000	Drzwi 638 lewe	2 052	2 152	2 192	2 432
			Ścianka 594	770	820	840	960
Walk-in 120 prawy	1190-1200	2000	Drzwi 638 prawe	2 052	2 152	2 192	2 432
			Ścianka 594	770	820	840	960
Walk-in 130 lewy	1290-1300	2000	Drzwi 688 lewe	2 088	2 188	2 228	2 468
			Ścianka 644	860	960	1 000	1 240
Walk-in 130 prawy	1290-1300	2000	Drzwi 688 prawe	2 088	2 188	2 228	2 468
			Ścianka 644	860	960	1 000	1 240
Walk-in 140 lewy	1390-1400	2000	Drzwi 738 lewe	2 124	2 224	2 264	2 504
			Ścianka 694	890	990	1 030	1 270
Walk-in 140 prawy	1390-1400	2000	Drzwi 738 prawe	2 124	2 224	2 264	2 504
			Ścianka 694	890	990	1 030	1 270
Walk-in 150 lewy	1490-1500	2000	Drzwi 788 lewe	2 160	2 260	2 300	2 540
			Ścianka 744	920	1 020	1 060	1 300
Walk-in 150 prawy	1490-1500	2000	Drzwi 788 prawe	2 160	2 260	2 300	2 540
			Ścianka 744	920	1 020	1 060	1 300
Walk-in 160 lewy	1590-1600	2000	Drzwi 838 lewe	2 196	2 296	2 336	2 576
			Ścianka 794	950	1 050	1 090	1 330
Walk-in 160 prawy	1590-1600	2000	Drzwi 838 prawe	2 196	2 296	2 336	2 576
			Ścianka 794	950	1 050	1 090	1 330

Furo KDJ

Istnieje możliwość wykonania produktu z uchwytem relingowym petniącym jednocześnie funkcję wieszaka na ręcznik.*

Model	Wymiar brodzika (A1)	Wysokość (H)	Nazwa elementu	Brązowe Grafitowe Pixarena	Satynowe	UltraClear®	Mirror
				Cena brutto			
KDJ front 90 lewy	900	2000	KDJ Drzwi 472 lewe	1 680	1 730	1 750	1 870
			Ścianka 430	580	630	650	770
KDJ front 90 prawy	900	2000	KDJ Drzwi 472 prawe	1 680	1 730	1 750	1 870
			Ścianka 430	580	630	650	770
KDJ front 100 lewy	1000	2000	KDJ Drzwi 522 lewe	1 710	1 760	1 780	1 900
			Ścianka 480	610	660	680	800
KDJ front 100 prawy	1000	2000	KDJ Drzwi 522 prawe	1 710	1 760	1 780	1 900
			Ścianka 480	610	660	680	800
KDJ front 110 lewy	1100	2000	KDJ Drzwi 572 lewe	1 740	1 790	1 810	1 930
			Ścianka 530	640	690	710	830
KDJ front 110 prawy	1100	2000	KDJ Drzwi 572 prawe	1 740	1 790	1 810	1 930
			Ścianka 530	640	690	710	830
KDJ front 120 lewy	1200	2000	KDJ Drzwi 622 lewe	1 830	1 930	1 970	2 210
			Ścianka 580	670	720	740	860
KDJ front 120 prawy	1200	2000	KDJ Drzwi 622 prawe	1 830	1 930	1 970	2 210
			Ścianka 580	670	720	740	860
KDJ front 130 lewy	1300	2000	KDJ Drzwi 672 lewe	1 860	1 960	2 000	2 240
			Ścianka 630	760	860	900	1 140
KDJ front 130 prawy	1300	2000	KDJ Drzwi 672 prawe	1 860	1 960	2 000	2 240
			Ścianka 630	760	860	900	1 140
KDJ front 140 lewy	1400	2000	KDJ Drzwi 722 lewe	1 890	1 990	2 030	2 270
			Ścianka 680	790	890	930	1 170
KDJ front 140 prawy	1400	2000	KDJ Drzwi 722 prawe	1 890	1 990	2 030	2 270
			Ścianka 680	790	890	930	1 170
KDJ front 150 lewy	1500	2000	KDJ Drzwi 772 lewe	1 920	2 020	2 060	2 300
			Ścianka 730	820	920	960	1 200
KDJ front 150 prawy	1500	2000	KDJ Drzwi 772 prawe	1 920	2 020	2 060	2 300
			Ścianka 730	820	920	960	1 200
KDJ front 160 lewy	1600	2000	KDJ Drzwi 822 lewe	1 950	2 050	2 090	2 330
			Ścianka 780	850	950	990	1 230
KDJ front 160 prawy	1600	2000	KDJ Drzwi 822 prawe	1 950	2 050	2 090	2 330
			Ścianka 780	850	950	990	1 230

*dostępne od 01.12.2020 r.

Czas realizacji zamówień produktów w wybranym wariantcie szkła wynosi 10 dni roboczych.

Cennik produktów w wariantach szkła

ŚCIANKA BOCZNA S1

Model	Wymiar brodzika (A2)	Wysokość (H)	Brązowe Grafitowe Pixarena	Satynowe	UltraClear®	Mirror
			Cena brutto			
S1 70	700	2000	1 020	1 120	1 160	1 400
S1 75	750	2000	1 060	1 160	1 200	1 440
S1 80	800	2000	1 100	1 200	1 240	1 480
S1 90	900	2000	1 140	1 240	1 280	1 520
S1 100	1000	2000	1 180	1 280	1 320	1 560
S1 110	1100	2000	1 380	1 530	1 590	1 950
S1 120	1200	2000	1 430	1 580	1 640	2 000

Furo Black KDJ

Istnieje możliwość wykonania produktu z uchwytem relingowym pełniącym jednocześnie funkcję wieszaka na ręcznik.*

Model	Wymiar brodzika (A1)	Wysokość (H)	Nazwa elementu	Brązowe Grafitowe Pixarena	Satynowe	UltraClear®	Mirror
				Cena brutto			
KDJ front 90 lewy	900	2000	KDJ Drzwi 472 lewe	1 842	1 892	1 912	2 032
			Ścianka 430	580	630	650	770
KDJ front 90 prawy	900	2000	KDJ Drzwi 472 prawe	1 842	1 892	1 912	2 032
			Ścianka 430	580	630	650	770
KDJ front 100 lewy	1000	2000	KDJ Drzwi 522 lewe	1 875	1 925	1 945	2 065
			Ścianka 480	610	660	680	800
KDJ front 100 prawy	1000	2000	KDJ Drzwi 522 prawe	1 875	1 925	1 945	2 065
			Ścianka 480	610	660	680	800
KDJ front 110 lewy	1100	2000	KDJ Drzwi 572 lewe	1 908	1 958	1 978	2 098
			Ścianka 530	640	690	710	830
KDJ front 110 prawy	1100	2000	KDJ Drzwi 572 prawe	1 908	1 958	1 978	2 098
			Ścianka 530	640	690	710	830
KDJ front 120 lewy	1200	2000	KDJ Drzwi 622 lewe	2 001	2 101	2 141	2 381
			Ścianka 580	670	720	740	860
KDJ front 120 prawy	1200	2000	KDJ Drzwi 622 prawe	2 001	2 101	2 141	2 381
			Ścianka 580	670	720	740	860
KDJ front 130 lewy	1300	2000	KDJ Drzwi 672 lewe	2 034	2 134	2 174	2 414
			Ścianka 630	760	860	900	1 140
KDJ front 130 prawy	1300	2000	KDJ Drzwi 672 prawe	2 034	2 134	2 174	2 414
			Ścianka 630	760	860	900	1 140
KDJ front 140 lewy	1400	2000	KDJ Drzwi 722 lewe	2 067	2 167	2 207	2 447
			Ścianka 680	790	890	930	1 170
KDJ front 140 prawy	1400	2000	KDJ Drzwi 722 prawe	2 067	2 167	2 207	2 447
			Ścianka 680	790	890	930	1 170
KDJ front 150 lewy	1500	2000	KDJ Drzwi 772 lewe	2 100	2 200	2 240	2 480
			Ścianka 730	820	920	960	1 200
KDJ front 150 prawy	1500	2000	KDJ Drzwi 772 prawe	2 100	2 200	2 240	2 480
			Ścianka 730	820	920	960	1 200
KDJ front 160 lewy	1600	2000	KDJ Drzwi 822 lewe	2 133	2 233	2 273	2 513
			Ścianka 780	850	950	990	1 230
KDJ front 160 prawy	1600	2000	KDJ Drzwi 822 prawe	2 133	2 233	2 273	2 513
			Ścianka 780	850	950	990	1 230

ŚCIANKA BOCZNA S1

Model	Wymiar brodzika (A2)	Wysokość (H)	Brązowe Grafitowe Pixarena	Satynowe	UltraClear®	Mirror
			Cena brutto			
S1 70	700	2000	1 020	1 120	1 160	1 400
S1 75	750	2000	1 060	1 160	1 200	1 440
S1 80	800	2000	1 100	1 200	1 240	1 480
S1 90	900	2000	1 140	1 240	1 280	1 520
S1 100	1000	2000	1 180	1 280	1 320	1 560
S1 110	1100	2000	1 380	1 530	1 590	1 950
S1 120	1200	2000	1 430	1 580	1 640	2 000

Furo Gold KDJ

Model	Wymiar brodzika (A1)	Wysokość (H)	Nazwa elementu	Brązowe Grafitowe Pixarena	Satynowe	UltraClear®	Mirror
				Cena brutto			
KDJ front 90 lewy	900	2000	KDJ Drzwi 472 lewe	2 004	2 054	2 074	2 194
			Ścianka 430	580	630	650	770
KDJ front 90 prawy	900	2000	KDJ Drzwi 472 prawe	2 004	2 054	2 074	2 194
			Ścianka 430	580	630	650	770
KDJ front 100 lewy	1000	2000	KDJ Drzwi 522 lewe	2 040	2 090	2 110	2 230
			Ścianka 480	610	660	680	800
KDJ front 100 prawy	1000	2000	KDJ Drzwi 522 prawe	2 040	2 090	2 110	2 230
			Ścianka 480	610	660	680	800
KDJ front 110 lewy	1100	2000	KDJ Drzwi 572 lewe	2 076	2 126	2 146	2 266
			Ścianka 530	640	690	710	830
KDJ front 110 prawy	1100	2000	KDJ Drzwi 572 prawe	2 076	2 126	2 146	2 266
			Ścianka 530	640	690	710	830
KDJ front 120 lewy	1200	2000	KDJ Drzwi 622 lewe	2 172	2 272	2 312	2 552
			Ścianka 580	670	720	740	860
KDJ front 120 prawy	1200	2000	KDJ Drzwi 622 prawe	2 172	2 272	2 312	2 552
			Ścianka 580	670	720	740	860
KDJ front 130 lewy	1300	2000	KDJ Drzwi 672 lewe	2 208	2 308	2 348	2 588
			Ścianka 630	760	860	900	1 140
KDJ front 130 prawy	1300	2000	KDJ Drzwi 672 prawe	2 208	2 308	2 348	2 588
			Ścianka 630	760	860	900	1 140
KDJ front 140 lewy	1400	2000	KDJ Drzwi 722 lewe	2 244	2 344	2 384	2 624
			Ścianka 680	790	890	930	1 170
KDJ front 140 prawy	1400	2000	KDJ Drzwi 722 prawe	2 244	2 344	2 384	2 624
			Ścianka 680	790	890	930	1 170
KDJ front 150 lewy	1500	2000	KDJ Drzwi 772 lewe	2 280	2 380	2 420	2 660
			Ścianka 730	820	920	960	1 200
KDJ front 150 prawy	1500	2000	KDJ Drzwi 772 prawe	2 280	2 380	2 420	2 660
			Ścianka 730	820	920	960	1 200
KDJ front 160 lewy	1600	2000	KDJ Drzwi 822 lewe	2 316	2 416	2 456	2 696
			Ścianka 780	850	950	990	1 230
KDJ front 160 prawy	1600	2000	KDJ Drzwi 822 prawe	2 316	2 416	2 456	2 696
			Ścianka 780	850	950	990	1 230

ŚCIANKA BOCZNA S1

Model	Wymiar brodzika (A2)	Wysokość (H)	Brązowe Grafitowe Pixarena	Satynowe	UltraClear®	Mirror
			Cena brutto			
S1 70	700	2000	1 020	1 120	1 160	1 400
S1 75	750	2000	1 060	1 160	1 200	1 440
S1 80	800	2000	1 100	1 200	1 240	1 480
S1 90	900	2000	1 140	1 240	1 280	1 520
S1 100	1000	2000	1 180	1 280	1 320	1 560
S1 110	1100	2000	1 380	1 530	1 590	1 950
S1 120	1200	2000	1 430	1 580	1 640	2 000

Cennik produktów w wariantach szkła

Furo KDJ RH

Model	Wymiar brodzika (A1)	Wysokość (H)	Nazwa elementu	Brązowe Grafitowe Pixarena	Satynowe	UltraClear®	Mirror
				Cena brutto			
KDJ RH front 90 lewy	900	2000	KDJ RH Drzwi 442 lewe	1 680	1 730	1 750	1 870
			Ścianka 460	580	630	650	770
KDJ RH front 90 prawy	900	2000	KDJ RH Drzwi 442 prawe	1 680	1 730	1 750	1 870
			Ścianka 460	580	630	650	770
KDJ RH front 100 lewy	1000	2000	KDJ RH Drzwi 492 lewe	1 710	1 760	1 780	1 900
			Ścianka 510	610	660	680	800
KDJ RH front 100 prawy	1000	2000	KDJ RH Drzwi 492 prawe	1 710	1 760	1 780	1 900
			Ścianka 510	610	660	680	800

ŚCIANKA BOCZNA S1

Model	Wymiar brodzika (A2)	Wysokość (H)	Brązowe Grafitowe Pixarena	Satynowe	UltraClear®	Mirror
			Cena brutto			
S1 70	700	2000	1 020	1 120	1 160	1 400
S1 75	750	2000	1 060	1 160	1 200	1 440
S1 80	800	2000	1 100	1 200	1 240	1 480
S1 90	900	2000	1 140	1 240	1 280	1 520
S1 100	1000	2000	1 180	1 280	1 320	1 560
S1 110	1100	2000	1 380	1 530	1 590	1 950
S1 120	1200	2000	1 430	1 580	1 640	2 000

Furo Black KDJ RH

Model	Wymiar brodzika (A1)	Wysokość (H)	Nazwa elementu	Brązowe Grafitowe Pixarena	Satynowe	UltraClear®	Mirror
				Cena brutto			
KDJ RH front 90 lewy	900	2000	KDJ RH Drzwi 442 lewe	1 842	1 892	1 912	2 032
			Ścianka 460	580	630	650	770
KDJ RH front 90 prawy	900	2000	KDJ RH Drzwi 442 prawe	1 842	1 892	1 912	2 032
			Ścianka 460	580	630	650	770
KDJ RH front 100 lewy	1000	2000	KDJ RH Drzwi 492 lewe	1 875	1 925	1 945	2 065
			Ścianka 510	610	660	680	800
KDJ RH front 100 prawy	1000	2000	KDJ RH Drzwi 492 prawe	1 875	1 925	1 945	2 065
			Ścianka 510	610	660	680	800

ŚCIANKA BOCZNA S1

Model	Wymiar brodzika (A2)	Wysokość (H)	Brązowe Grafitowe Pixarena	Satynowe	UltraClear®	Mirror
			Cena brutto			
S1 70	700	2000	1 020	1 120	1 160	1 400
S1 75	750	2000	1 060	1 160	1 200	1 440
S1 80	800	2000	1 100	1 200	1 240	1 480
S1 90	900	2000	1 140	1 240	1 280	1 520
S1 100	1000	2000	1 180	1 280	1 320	1 560
S1 110	1100	2000	1 380	1 530	1 590	1 950
S1 120	1200	2000	1 430	1 580	1 640	2 000

Furo KDD

Istnieje możliwość wykonania produktu z uchwytami relingowymi pełniącymi jednocześnie funkcję wieszaków na ręczniki.*

CZĘŚĆ LEWA

Model	Wymiar brodzika (A1)	Wysokość	Brązowe Grafitowe Pixarena	Satynowe	UltraClear®	Mirror
			Cena brutto			
KDD 80 lewa	800	2000	1 720	1 820	1 860	2 100
KDD 90 lewa	900	2000	1 770	1 870	1 910	2 150
KDD 100 lewa	1000	2000	1 820	1 920	1 960	2 200
KDD 110 lewa	1100	2000	1 930	2 080	2 140	2 500
KDD 120 lewa	1200	2000	1 980	2 130	2 190	2 550

CZĘŚĆ PRAWA

Model	Wymiar brodzika (A2)	Wysokość (H)	Brązowe Grafitowe Pixarena	Satynowe	UltraClear®	Mirror
			Cena brutto			
KDD 80 prawa	800	2000	1 720	1 820	1 860	2 100
KDD 90 prawa	900	2000	1 770	1 870	1 910	2 150
KDD 100 prawa	1000	2000	1 820	1 920	1 960	2 200
KDD 110 prawa	1100	2000	1 930	2 080	2 140	2 500
KDD 120 prawa	1200	2000	1 980	2 130	2 190	2 550

Furo Black KDD

Istnieje możliwość wykonania produktu z uchwytami relingowymi pełniącymi jednocześnie funkcję wieszaków na ręczniki.*

CZĘŚĆ LEWA

Model	Wymiar brodzika (A1)	Wysokość	Brązowe Grafitowe Pixarena	Satynowe	UltraClear®	Mirror
			Cena brutto			
KDD 80 lewa	800	2000	1 880	1 980	2 020	2 260
KDD 90 lewa	900	2000	1 935	2 035	2 075	2 315
KDD 100 lewa	1000	2000	1 990	2 090	2 130	2 370
KDD 110 lewa	1100	2000	2 105	2 255	2 315	2 675
KDD 120 lewa	1200	2000	2 160	2 310	2 370	2 730

CZĘŚĆ PRAWA

Model	Wymiar brodzika (A2)	Wysokość (H)	Brązowe Grafitowe Pixarena	Satynowe	UltraClear®	Mirror
			Cena brutto			
KDD 80 prawa	800	2000	1 880	1 980	2 020	2 260
KDD 90 prawa	900	2000	1 935	2 035	2 075	2 315
KDD 100 prawa	1000	2000	1 990	2 090	2 130	2 370
KDD 110 prawa	1100	2000	2 105	2 255	2 315	2 675
KDD 120 prawa	1200	2000	2 160	2 310	2 370	2 730

*dostępne od 01.12.2020 r.

Czas realizacji zamówień produktów w wybranym wariantcie szkła wynosi 10 dni roboczych.

Cennik produktów w wariantach szkła

Furo Gold KDD

CZĘŚĆ LEWA

Model	Wymiar brodzika (A1)	Wysokość	Brązowe Grafitowe Pixarena	Satynowe	UltraClear®	Mirror
			Cena brutto			
KDD 80 lewa	800	2000	2 040	2 140	2 180	2 420
KDD 90 lewa	900	2000	2 100	2 200	2 240	2 480
KDD 100 lewa	1000	2000	2 160	2 260	2 300	2 540
KDD 110 lewa	1100	2000	2 280	2 430	2 490	2 850
KDD 120 lewa	1200	2000	2 340	2 490	2 550	2 910

CZĘŚĆ PRAWA

Model	Wymiar brodzika (A2)	Wysokość (H)	Brązowe Grafitowe Pixarena	Satynowe	UltraClear®	Mirror
			Cena brutto			
KDD 80 prawa	800	2000	2 040	2 140	2 180	2 420
KDD 90 prawa	900	2000	2 100	2 200	2 240	2 480
KDD 100 prawa	1000	2000	2 160	2 260	2 300	2 540
KDD 110 prawa	1100	2000	2 280	2 430	2 490	2 850
KDD 120 prawa	1200	2000	2 340	2 490	2 550	2 910

Furo DWJ

Kabinę można zamówić z uchwytem poziomym pełniącym funkcję wieszaka na ręcznik.*

Model	Szerokość wnęki (X)	Wysokość (H)	Nazwa elementu	Brązowe Grafitowe Pixarena	Satynowe	UltraClear®	Mirror
				Cena brutto			
DWJ 90 lewe	890-908	2000	DWJ Drzwi 472 lewe	1 780	1 830	1 850	1 970
			Ścianka 430	580	630	650	770
DWJ 90 prawe	890-908	2000	DWJ Drzwi 472 prawe	1 780	1 830	1 850	1 970
			Ścianka 430	580	630	650	770
DWJ 100 lewe	990-1008	2000	DWJ Drzwi 522 lewe	1 810	1 860	1 880	2 000
			Ścianka 480	610	660	680	800
DWJ 100 prawe	990-1008	2000	DWJ Drzwi 522 prawe	1 810	1 860	1 880	2 000
			Ścianka 480	610	660	680	800
DWJ 110 lewe	1090-1108	2000	DWJ Drzwi 572 lewe	1 840	1 890	1 910	2 030
			Ścianka 530	640	690	710	830
DWJ 110 prawe	1090-1108	2000	DWJ Drzwi 572 prawe	1 840	1 890	1 910	2 030
			Ścianka 530	640	690	710	830
DWJ 120 lewe	1190-1208	2000	DWJ Drzwi 622 lewe	1 930	2 030	2 070	2 310
			Ścianka 580	670	720	740	860
DWJ 120 prawe	1190-1208	2000	DWJ Drzwi 622 prawe	1 930	2 030	2 070	2 310
			Ścianka 580	670	720	740	860
DWJ 130 lewe	1290-1308	2000	DWJ Drzwi 672 lewe	1 960	2 060	2 100	2 340
			Ścianka 630	760	860	900	1 140
DWJ 130 prawe	1290-1308	2000	DWJ Drzwi 672 prawe	1 960	2 060	2 100	2 340
			Ścianka 630	760	860	900	1 140
DWJ 140 lewe	1390-1408	2000	DWJ Drzwi 722 lewe	1 990	2 090	2 130	2 370
			Ścianka 680	790	890	930	1 170
DWJ 140 prawe	1390-1408	2000	DWJ Drzwi 722 prawe	1 990	2 090	2 130	2 370
			Ścianka 680	790	890	930	1 170
DWJ 150 lewe	1490-1508	2000	DWJ Drzwi 772 lewe	2 020	2 120	2 160	2 400
			Ścianka 730	820	920	960	1 200
DWJ 150 prawe	1490-1508	2000	DWJ Drzwi 772 prawe	2 020	2 120	2 160	2 400
			Ścianka 730	820	920	960	1 200
DWJ 160 lewe	1590-1608	2000	DWJ Drzwi 822 lewe	2 050	2 150	2 190	2 430
			Ścianka 780	850	950	990	1 230
DWJ 160 prawe	1590-1608	2000	DWJ Drzwi 822 prawe	2 050	2 150	2 190	2 430
			Ścianka 780	850	950	990	1 230

Furo Black DWJ

Kabinę można zamówić z uchwytem poziomym pełniącym funkcję wieszaka na ręcznik.*

Model	Szerokość wnęki (X)	Wysokość (H)	Nazwa elementu	Brązowe Grafitowe Pixarena	Satynowe	UltraClear®	Mirror
				Cena brutto			
DWJ 90 lewe	890-908	2000	DWJ Drzwi 472 lewe	1 952	2 002	2 022	2 142
			Ścianka 430	580	630	650	770
DWJ 90 prawe	890-908	2000	DWJ Drzwi 472 prawe	1 952	2 002	2 022	2 142
			Ścianka 430	580	630	650	770
DWJ 100 lewe	990-1008	2000	DWJ Drzwi 522 lewe	1 985	2 035	2 055	2 175
			Ścianka 480	610	660	680	800
DWJ 100 prawe	990-1008	2000	DWJ Drzwi 522 prawe	1 985	2 035	2 055	2 175
			Ścianka 480	610	660	680	800
DWJ 110 lewe	1090-1108	2000	DWJ Drzwi 572 lewe	2 018	2 068	2 088	2 208
			Ścianka 530	640	690	710	830
DWJ 110 prawe	1090-1108	2000	DWJ Drzwi 572 prawe	2 018	2 068	2 088	2 208
			Ścianka 530	640	690	710	830
DWJ 120 lewe	1190-1208	2000	DWJ Drzwi 622 lewe	2 111	2 211	2 251	2 491
			Ścianka 580	630	720	740	860
DWJ 120 prawe	1190-1208	2000	DWJ Drzwi 622 prawe	2 111	2 211	2 251	2 491
			Ścianka 580	630	720	740	860
DWJ 130 lewe	1290-1308	2000	DWJ Drzwi 672 lewe	2 144	2 244	2 284	2 524
			Ścianka 630	760	860	900	1140
DWJ 130 prawe	1290-1308	2000	DWJ Drzwi 672 prawe	2 144	2 244	2 284	2 524
			Ścianka 630	760	860	900	1140
DWJ 140 lewe	1390-1408	2000	DWJ Drzwi 722 lewe	2 177	2 277	2 317	2 557
			Ścianka 680	790	890	930	1170
DWJ 140 prawe	1390-1408	2000	DWJ Drzwi 722 prawe	2 177	2 277	2 317	2 557
			Ścianka 680	790	890	930	1170
DWJ 150 lewe	1490-1508	2000	DWJ Drzwi 772 lewe	2 210	2 310	2 350	2 590
			Ścianka 730	820	920	960	1200
DWJ 150 prawe	1490-1508	2000	DWJ Drzwi 772 prawe	2 210	2 310	2 350	2 590
			Ścianka 730	820	920	960	1200
DWJ 160 lewe	1590-1608	2000	DWJ Drzwi 822 lewe	2 243	2 343	2 383	2 623
			Ścianka 780	850	950	990	1230
DWJ 160 prawe	1590-1608	2000	DWJ Drzwi 822 prawe	2 243	2 343	2 383	2 623
			Ścianka 780	850	950	990	1230

Furo Gold DWJ

Model	Szerokość wnęki (X)	Wysokość (H)	Nazwa elementu	Brązowe Grafitowe Pixarena	Satynowe	UltraClear®	Mirror
				Cena brutto			
DWJ 90 lewe	890-908	2000	DWJ Drzwi 472 lewe	2 124	2 174	2 194	2 314
			Ścianka 430	580	630	650	770
DWJ 90 prawe	890-908	2000	DWJ Drzwi 472 prawe	2 124	2 174	2 194	2 314
			Ścianka 430	580	630	650	770
DWJ 100 lewe	990-1008	2000	DWJ Drzwi 522 lewe	2 160	2 210	2 230	2 350
			Ścianka 480	610	660	680	800
DWJ 100 prawe	990-1008	2000	DWJ Drzwi 522 prawe	2 160	2 210	2 230	2 350
			Ścianka 480	610	660	680	800
DWJ 110 lewe	1090-1108	2000	DWJ Drzwi 572 lewe	2 196	2 246	2 266	2 386
			Ścianka 530	640	690	710	830
DWJ 110 prawe	1090-1108	2000	DWJ Drzwi 572 prawe	2 196	2 246	2 266	2 386
			Ścianka 530	640	690	710	830
DWJ 120 lewe	1190-1208	2000	DWJ Drzwi 622 lewe	2 292	2 392	2 432	2 672
			Ścianka 580	630	720	740	860
DWJ 120 prawe	1190-1208	2000	DWJ Drzwi 622 prawe	2 292	2 392	2 432	2 672
			Ścianka 580	630	720	740	860
DWJ 130 lewe	1290-1308	2000	DWJ Drzwi 672 lewe	2 328	2 428	2 468	2 708
			Ścianka 630	760	860	900	1140
DWJ 130 prawe	1290-1308	2000	DWJ Drzwi 672 prawe	2 328	2 428	2 468	2 708
			Ścianka 630	760	860	900	1140
DWJ 140 lewe	1390-1408	2000	DWJ Drzwi 722 lewe	2 364	2 464	2 504	2 744
			Ścianka 680	790	890	930	1170
DWJ 140 prawe	1390-1408	2000	DWJ Drzwi 722 prawe	2 364	2 464	2 504	2 744
			Ścianka 680	790	890	930	1170
DWJ 150 lewe	1490-1508	2000	DWJ Drzwi 772 lewe	2 400	2 500	2 540	2 780
			Ścianka 730	820	920	960	1200
DWJ 150 prawe	1490-1508	2000	DWJ Drzwi 772 prawe	2 400	2 500	2 540	2 780
			Ścianka 730	820	920	960	1200
DWJ 160 lewe	1590-1608	2000	DWJ Drzwi 822 lewe	2 436	2 536	2 576	2 816
			Ścianka 780	850	950	990	1230
DWJ 160 prawe	1590-1608	2000	DWJ Drzwi 822 prawe	2 436	2 536	2 576	2 816
			Ścianka 780	850	950	990	1230

*dostępne od 01.12.2020 r.

Czas realizacji zamówień produktów w wybranym wariantcie szkła wynosi 10 dni roboczych.

Cennik produktów w wariantach szkła

Furo DWJ RH

Model	Szerokość wnęki (X)	Wysokość (H)	Nazwa elementu	Brązowe Grafitowe Pixarena	Satynowe	UltraClear®	Mirror
				Cena brutto			
DWJ RH 90 lewe	890-908	2000	DWJ RH Drzwi 442 lewe	1 780	1 830	1 850	1 970
			Ścianka 460	580	630	650	770
DWJ RH 90 prawe	890-908	2000	DWJ RH Drzwi 442 prawe	1 780	1 830	1 850	1 970
			Ścianka 460	580	630	650	770
DWJ RH 100 lewe	990-1008	2000	DWJ RH Drzwi 492 lewe	1 810	1 860	1 880	2 000
			Ścianka 510	610	660	680	800
DWJ RH 100 prawe	990-1008	2000	DWJ RH Drzwi 492 prawe	1 810	1 860	1 880	2 000
			Ścianka 510	610	660	680	800

Furo Black DWJ RH

Model	Szerokość wnęki (X)	Wysokość (H)	Nazwa elementu	Brązowe Grafitowe Pixarena	Satynowe	UltraClear®	Mirror
				Cena brutto			
DWJ RH 90 lewe	890-908	2000	DWJ RH Drzwi 442 lewe	1 952	2 002	2 022	2 142
			Ścianka 460	580	630	650	770
DWJ RH 90 prawe	890-908	2000	DWJ RH Drzwi 442 prawe	1 952	2 002	2 022	2 142
			Ścianka 460	580	630	650	770
DWJ RH 100 lewe	990-1008	2000	DWJ RH Drzwi 492 lewe	1 985	2 035	2 055	2 175
			Ścianka 510	610	660	680	800
DWJ RH 100 prawe	990-1008	2000	DWJ RH Drzwi 492 prawe	1 985	2 035	2 055	2 175
			Ścianka 510	610	660	680	800

Furo DWD

Istnieje możliwość wykonania produktu z uchwytnymi relingowymi pełnięcymi jednocześnie funkcję wieszaków na ręczniki.*

Model	Szerokość wnęki (X)	Wysokość (H)	Nazwa elementu	Brązowe Grafitowe Pixarena	Satynowe	UltraClear®	Mirror
				Cena brutto			
DWD 130	1290-1310	2000	DWD Drzwi 363	2 520	2 620	2 660	2 900
			Ścianki 317	620	720	760	1 000
DWD 140	1390-1410	2000	DWD Drzwi 388	2 570	2 670	2 710	2 950
			Ścianki 342	670	770	810	1 050
DWD 150	1490-1510	2000	DWD Drzwi 413	2 620	2 720	2 760	3 000
			Ścianki 367	720	820	860	1 100
DWD 160	1590-1610	2000	DWD Drzwi 438	2 670	2 770	2 810	3 050
			Ścianki 392	770	870	910	1 150
DWD 180	1790-1810	2000	DWD Drzwi 488	2 720	2 820	2 860	3 100
			Ścianki 442	820	920	960	1 200
DWD 200	1990-2010	2000	DWD Drzwi 538	2 770	2 870	2 910	3 150
			Ścianki 492	870	970	1 010	1 250

Furo Black DWD

Istnieje możliwość wykonania produktu z uchwytami relingowymi pełniącymi jednocześnie funkcję wieszaków na ręczniki.*

Model	Szerokość wneki (X)	Wysokość (H)	Nazwa elementu	Brązowe Grafitowe Pixarena	Satynowe	UltraClear®	Mirror
				Cena brutto			
DWD 130	1290-1310	2000	DWD Drzwi 363	2 760	2 860	2 900	3 140
			Ścianki 317	620	720	760	1 000
DWD 140	1390-1410	2000	DWD Drzwi 388	2 815	2 915	2 955	3 195
			Ścianki 342	670	770	810	1 050
DWD 150	1490-1510	2000	DWD Drzwi 413	2 870	2 970	3 010	3 250
			Ścianki 367	720	820	860	1 100
DWD 160	1590-1610	2000	DWD Drzwi 438	2 925	3 025	3 065	3 305
			Ścianki 392	770	870	910	1 150
DWD 180	1790-1810	2000	DWD Drzwi 488	2 980	3 080	3 120	3 360
			Ścianki 442	820	920	960	1 200
DWD 200	1990-2010	2000	DWD Drzwi 538	3 035	3 135	3 175	3 415
			Ścianki 492	870	970	1 010	1 250

Furo Gold DWD

Model	Szerokość wneki (X)	Wysokość (H)	Nazwa elementu	Brązowe Grafitowe Pixarena	Satynowe	UltraClear®	Mirror
				Cena brutto			
DWD 130	1290-1310	2000	DWD Drzwi 363	3 000	3 100	3 140	3 380
			Ścianki 317	620	720	760	1 000
DWD 140	1390-1410	2000	DWD Drzwi 388	3 060	3 160	3 200	3 440
			Ścianki 342	670	770	810	1 050
DWD 150	1490-1510	2000	DWD Drzwi 413	3 120	3 220	3 260	3 500
			Ścianki 367	720	820	860	1 100
DWD 160	1590-1610	2000	DWD Drzwi 438	3 180	3 280	3 320	3 560
			Ścianki 392	770	870	910	1 150
DWD 180	1790-1810	2000	DWD Drzwi 488	3 240	3 340	3 380	3 620
			Ścianki 442	820	920	960	1 200
DWD 200	1990-2010	2000	DWD Drzwi 538	2 300	2 400	2 440	2 680
			Ścianki 492	870	970	1 010	1 250

*dostępne od 01.12.2020 r.

Czas realizacji zamówień produktów w wybranym wariantcie szkła wynosi 10 dni roboczych.

CECHY SERII ESPERA PRO



Szko bezpieczne, hartowane, o grubości 8 mm, zgodne z normą PN:EN 12150:1



Górna maskownica do profilu przyściennego



Subtelny suwak, gwarantujący **cichy bieg drzwi**



Możliwość wypięcia drzwi w celu łatwego wyczyszczenia kabiny



Szko pokryte powłoką **EasyClean®**



Stabilna konstrukcja kabiny



Uszczelka magnetyczna, gwarantująca szczelność kabiny



Eleganckie **chromowane detale**

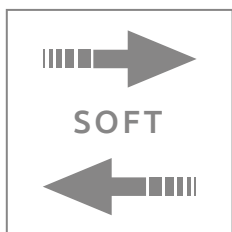

System soft close-open wyhamowujący drzwi podczas otwierania i zamykania.

KOLORY SZKŁA W STANDARDZIE



01 Przejrzyste

KOLOR PROFILI

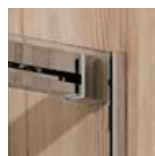

01 Chrom

MOŻLIWOŚĆ MONTAŻU BEZ LISTWY PROGOWEJ

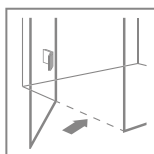

Więcej szczegółów w instrukcji montażu.

OPCJE DODATKOWE



WARIANTY SZKŁA

Produkt dostępny w kilku wariantach szkła. Szczegóły na str. 16.

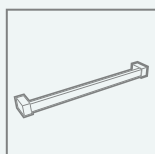

WIESZAK NA RĘCZNIK

Możliwość zamówienia wieszaka relingowego, idealnego do zawieszenia ręcznika. Szczegóły na str. 19

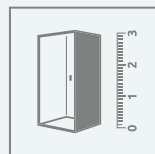

DOPASUJ KABINĘ DO SWOJEJ ŁAZIENKI

Kabiny oznaczone tym symbolem wykonujemy również jako produkty niestandardowe, np. o nietypowych wymiarach, ze skosami, wycięciami pod siedzisko czy wannę. Więcej informacji na str. 10 oraz na www.radaway.pl

Na miarę
radaway



Nowość

seria
Espera Pro



str. 232



str. 234

Nowość

Espera Pro KDJ

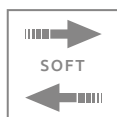
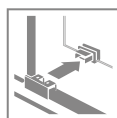

Model dostępny
w kolorach profili:



01 Chrom



Espera Pro KDJ + brodzik podpłytkowy

Składając zamówienie, należy podać 3 numery artykułów: frontu kabiny (dwa elementy) i ścianki bocznej S1.

FRONT KABINY (składa się z dwóch elementów, każdy posiada swój nr artykułu)

Model	Wymiar brodzika (A1)	Wymiar do osi szyby (Y1)	Wysokość (H)	Nazwa elementu	SZKŁO PRZEJRZYSŁE		
					Nr artykułu	Cena brutto	
KDJ front 100 lewy	1000	978-988	2000	Drzwi 535 L	10090100-01-01L	600	2 390
				KDJ Ścianka 440 L	10092100-01-01L	1 790	
KDJ front 100 prawy	1000	978-988	2000	Drzwi 535 R	10090100-01-01R	600	2 390
				KDJ Ścianka 440 R	10092100-01-01R	1 790	
KDJ front 110 lewy	1100	1078-1088	2000	Drzwi 585 L	10090110-01-01L	630	2 445
				KDJ Ścianka 490 L	10092110-01-01L	1 815	
KDJ front 110 prawy	1100	1078-1088	2000	Drzwi 585 R	10090110-01-01R	630	2 445
				KDJ Ścianka 490 R	10092110-01-01R	1 815	
KDJ front 120 lewy	1200	1178-1188	2000	Drzwi 635 L	10090120-01-01L	660	2 505
				KDJ Ścianka 540 L	10092120-01-01L	1 845	
KDJ front 120 prawy	1200	1178-1188	2000	Drzwi 635 R	10090120-01-01R	660	2 505
				KDJ Ścianka 540 R	10092120-01-01R	1 845	
KDJ front 140 lewy	1400	1378-1388	2000	Drzwi 735 L	10090140-01-01L	715	2 680
				KDJ Ścianka 640 L	10092140-01-01L	1 965	
KDJ front 140 prawy	1400	1378-1388	2000	Drzwi 735 R	10090140-01-01R	715	2 680
				KDJ Ścianka 640 R	10092140-01-01R	1 965	

ŚCIANKA BOCZNA S1

Model	Wymiar brodzika (A2)	Wymiar do osi szyby (Y2)	Wysokość (H)	SZKŁO PRZEJRZYSŁE	
				Nr artykułu	Cena brutto
S1 70	700	678-688	2000	10093070-01-01	900
S1 75	750	728-738	2000	10093075-01-01	960
S1 80	800	778-788	2000	10093080-01-01	960
S1 90	900	878-888	2000	10093090-01-01	1 017
S1 100	1000	978-988	2000	10093100-01-01	1 071

■ Artykuły oznaczone kolorem szarym – czas realizacji zamówienia 5 dni roboczych.

RYSUNKI TECHNICZNE

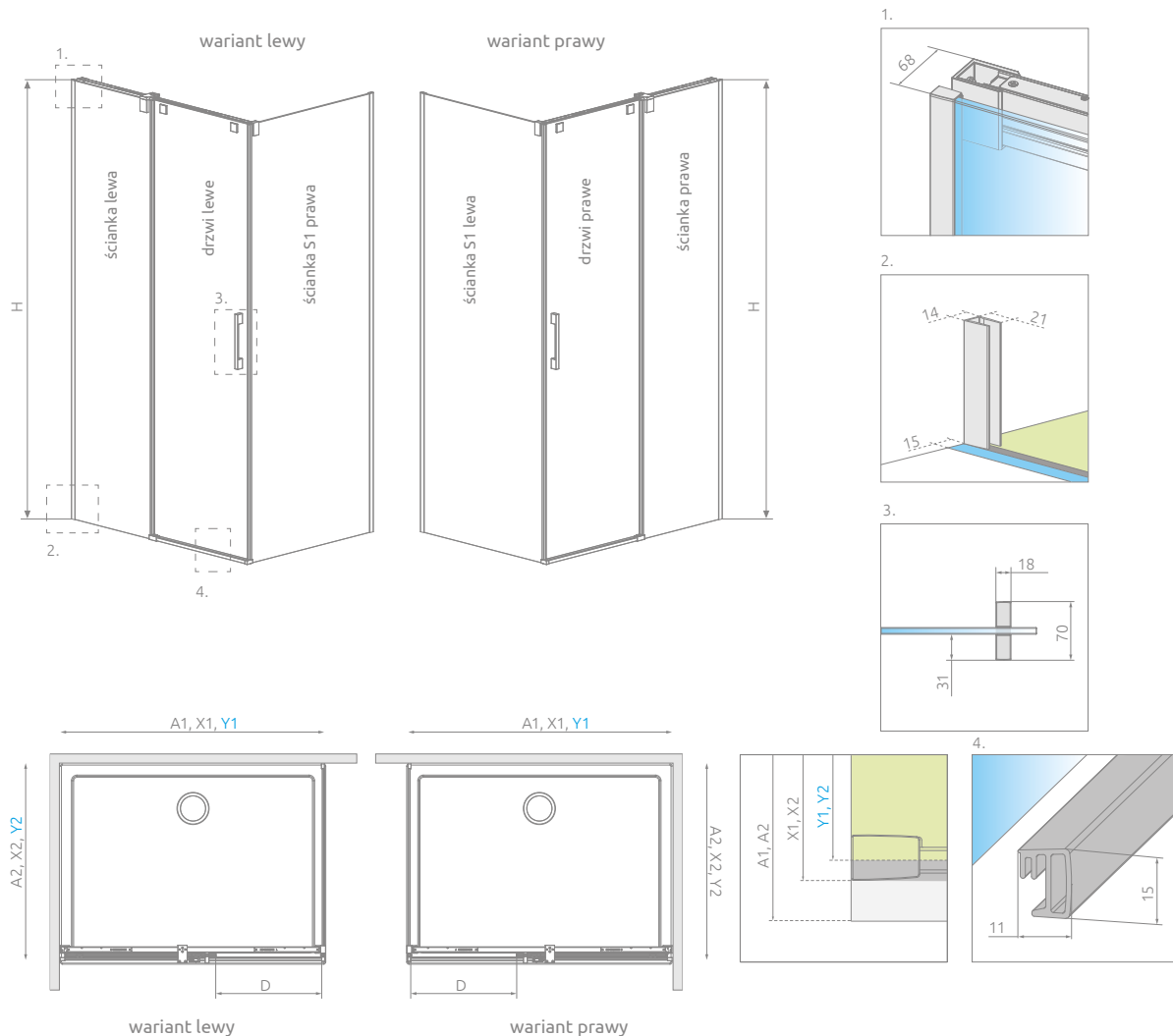

Drzwi	A1	X1	Y1	D	H
KDJ drzwi 100	1000	985-995	978-988	408	2000
KDJ drzwi 110	1100	1085-1095	1078-1088	458	2000
KDJ drzwi 120	1200	1185-1195	1178-1188	508	2000
KDJ drzwi 140	1400	1385-1395	1378-1388	608	2000

Ścianka S1	A2	X2	Y2
S1 70	700	685-695	678-688
S1 75	750	735-745	728-738
S1 80	800	785-795	778-788
S1 90	900	885-895	878-888
S1 100	1000	985-995	978-988

OPCJE DODATKOWE

DOSTĘPNE NA MIARĘ Patrz str. 10	WARIANTY SZKŁA Patrz str. 16/236	GRAWER NA SZKLE Patrz str. 30	WIESZAK NA RĘCZNIK Patrz str. 19	MAKSYMALNA WYSOKOŚĆ 230 cm Patrz str. 20	BRODZIKI PODPŁYTKOWE Patrz str. 707	DOSTĘPNE AKCESORIA Patrz str. 703

ZALECANE BRODZIKI



Nowość

Espera Pro DWJ

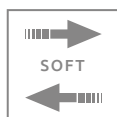
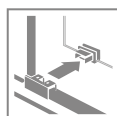

Model dostępny
w kolorach profili:



01 Chrom



Espera Pro DWJ + brodzik podpłytkowy

Składając zamówienie, należy podać 2 numery artykułów: drzwi i ścianki.

Model	Szerokość wnęki (X)	Wysokość (H)	Nazwa elementu	SZKŁO PRZEJRZYSTE		
				Nr artykułu	Cena brutto	
DWJ front 100 lewy	990-1008	2000	Drzwi 535 L	10090100-01-01L	600	2 625
			DWJ Ścianka 460 L	10091100-01-01L	2 025	
DWJ front 100 prawy	990-1008	2000	Drzwi 535 R	10090100-01-01R	600	2 625
			DWJ Ścianka 460 R	10091100-01-01R	2 025	
DWJ front 110 lewy	1090-1108	2000	Drzwi 585 L	10090110-01-01L	630	2 685
			DWJ Ścianka 510 L	10091110-01-01L	2 055	
DWJ front 110 prawy	1090-1108	2000	Drzwi 585 R	10090110-01-01R	630	2 685
			DWJ Ścianka 510 R	10091110-01-01R	2 055	
DWJ front 120 lewy	1190-1208	2000	Drzwi 635 L	10090120-01-01L	660	2 745
			DWJ Ścianka 560 L	10091120-01-01L	2 085	
DWJ front 120 prawy	1190-1208	2000	Drzwi 635 R	10090120-01-01R	660	2 745
			DWJ Ścianka 560 R	10091120-01-01R	2 085	
DWJ front 140 lewy	1390-1408	2000	Drzwi 735 L	10090140-01-01L	715	2 860
			DWJ Ścianka 660 L	10091140-01-01L	2 145	
DWJ front 140 prawy	1390-1408	2000	Drzwi 735 R	10090140-01-01R	715	2 860
			DWJ Ścianka 660 R	10091140-01-01R	2 145	
DWJ front 160 lewy	1590-1608	2000	Drzwi 835 L	10090160-01-01L	775	2 980
			DWJ Ścianka 760 L	10091160-01-01L	2 205	
DWJ front 160 prawy	1590-1608	2000	Drzwi 835 R	10090160-01-01R	775	2 980
			DWJ Ścianka 760 R	10091160-01-01R	2 205	

RYSUNKI TECHNICZNE

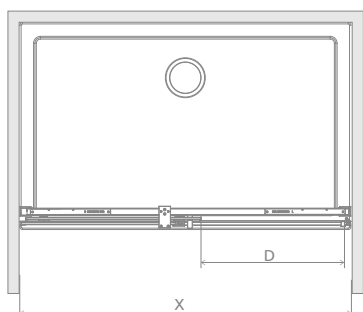
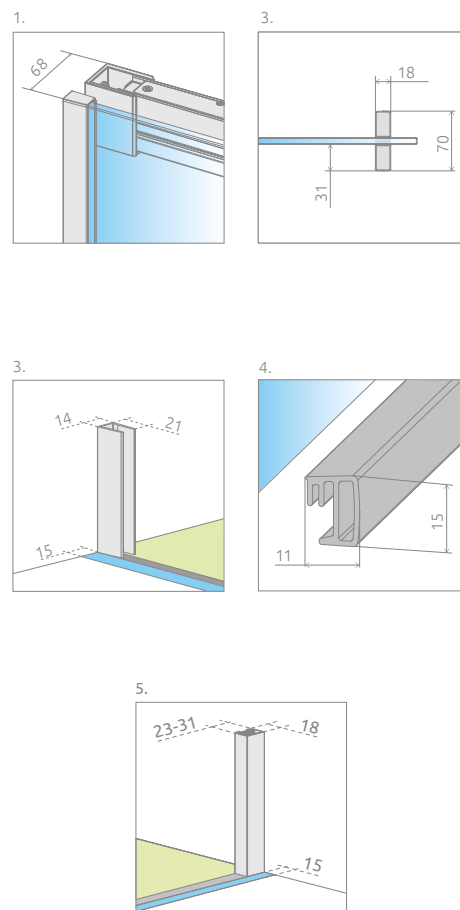
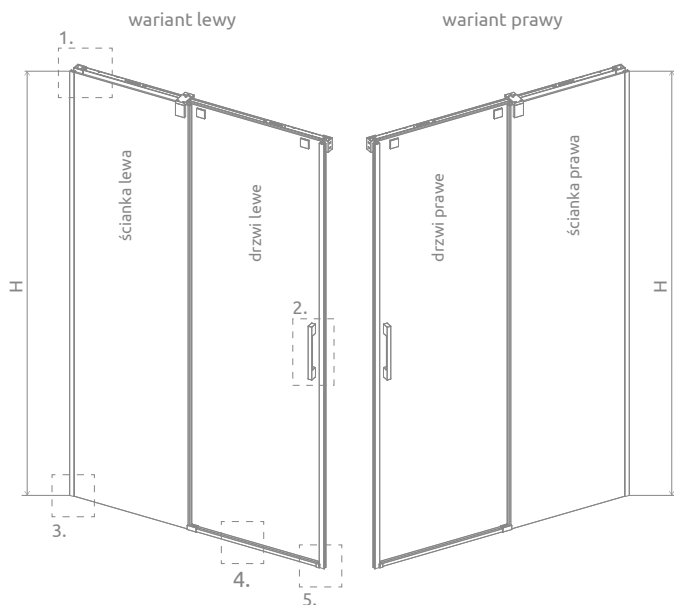

Model	X	D	H
DWJ 100	990-1008	420	2000
DWJ 110	1090-1108	470	2000
DWJ 120	1190-1208	520	2000
DWJ 140	1390-1408	620	2000
DWJ 160	1590-1608	720	2000

OPCJE DODATKOWE

DOSTĘPNE NA MIARĘ Patrz str. 10	WARIANTY SZKŁA Patrz str. 16/236	GRAWER NA SZKLE Patrz str. 30	WIESZAK NA RĘCZNIK Patrz str. 19	MAKSYMALNA WYSOKOŚĆ Patrz str. 20	BRODZIKI PODPŁYTKOWE Patrz str. 707	DOSTĘPNE AKCESORIA Patrz str. 703

ZALECANE BRODZIKI

Kyntos C	Teos C	Giaros C	Doros Plus C	Doros C	Doros C Compact	Delos C	Argos C	Argos C z obudową	Giaros D	Doros Plus D	Doros D	Doros D Compact	Argos D	Argos D z obudową
Delos D	Laros D Compact	Kyntos F	Teos F	Zantos F	Doros Plus F	Doros F	Doros F Compact	Podpłytkowe z odpływem liniowym	Podpłytkowe z kratką odpływową	Podpłytkowy odpływ liniowy				

Cennik produktów w wariantach szkła

Espera Pro KDJ

Składając zamówienie, należy podać 3 numery artykułów: frontu kabiny (dwa elementy) i ścianki bocznej S1.

FRONT KABINY (składa się z dwóch elementów, każdy posiada swój nr artykułu)

Model	Wymiar brodzika (A1)	Wysokość (H)	Nazwa elementu	Brązowe Grafitowe Pixarena	Satynowe	UltraClear	Mirror	Master-Soft
				Cena brutto				
KDJ front 100 lewy	1000	2000	Drzwi 535 L	660	710	730	850	800
			KDJ Ścianka 440 L	1 850	1 900	1 920	2 040	1 990
KDJ front 100 prawy	1000	2000	Drzwi 535 R	660	710	730	850	800
			KDJ Ścianka 440 R	1 850	1 900	1 920	2 040	1 990
KDJ front 110 lewy	1100	2000	Drzwi 585 L	720	795	825	1 005	830
			KDJ Ścianka 490 L	1 905	1 980	2 010	2 190	2 215
KDJ front 110 prawy	1100	2000	Drzwi 585 R	720	795	825	1 005	830
			KDJ Ścianka 490 R	1 905	1 980	2 010	2 190	2 215
KDJ front 120 lewy	1200	2000	Drzwi 635 L	750	825	855	1 035	860
			KDJ Ścianka 540 L	1 935	2 010	2 040	2 220	2 245
KDJ front 120 prawy	1200	2000	Drzwi 635 R	750	825	855	1 035	860
			KDJ Ścianka 540 R	1 935	2 010	2 040	2 220	2 245
KDJ front 140 lewy	1400	2000	Drzwi 735 L	805	880	910	1 090	915
			KDJ Ścianka 640 L	2 055	2 130	2 160	2 340	2 365
KDJ front 140 prawy	1400	2000	Drzwi 735 R	805	880	910	1 090	915
			KDJ Ścianka 640 R	2 055	2 130	2 160	2 340	2 365

ŚCIANKA BOCZNA S1

Model	Wymiar brodzika (A2)	Wysokość (H)	Brązowe Grafitowe Pixarena	Satynowe	UltraClear	Mirror	Master-Soft
			Cena brutto				
S1 70	700	2000	1 020	1 120	1 160	1 400	1 420
S1 75	750	2000	1 080	1 180	1 220	1 460	1 480
S 80	800	2000	1 080	1 180	1 220	1 460	1 480
S 90	900	2000	1 137	1 237	1 277	1 517	1 537
S 100	1000	2000	1 191	1 291	1 331	1 571	1 591

Espera Pro DWJ

Składając zamówienie, należy podać 2 numery artykułów: drzwi i ścianki.

Model	Wysokość (H)	Nazwa elementu	Brązowe Grafitowe Pixarena	Satynowe	UltraClear	Mirror	Master-Soft
			Cena brutto				
DWJ front 100 lewe	2000	Drzwi 535 L	660	710	730	850	800
		DWJ Ścianka 460 L	2 085	2 135	2 155	2 275	2 225
DWJ front 100 prawe	2000	Drzwi 535 R	660	710	730	850	800
		DWJ Ścianka 4560 R	2 085	2 135	2 155	2 275	2 225
DWJ front 110 lewe	2000	Drzwi 585 L	720	795	825	1 005	830
		DWJ Ścianka 510 L	2 145	2 220	2 250	2 430	2 455
DWJ front 110 prawe	2000	Drzwi 585 R	720	795	825	1 005	830
		DWJ Ścianka 510 R	2 145	2 220	2 250	2 430	2 455
DWJ front 120 lewe	2000	Drzwi 635 L	750	825	855	1 035	860
		DWJ Ścianka 560 L	2 175	2 250	2 280	2 460	2 485
DWJ front 120 prawe	2000	Drzwi 635 R	750	825	855	1 035	860
		DWJ Ścianka 560 R	2 175	2 250	2 280	2 460	2 485
DWJ front 140 lewe	2000	Drzwi 735 L	805	880	910	1 090	915
		DWJ Ścianka 660 L	2 235	2 310	2 340	2 520	2 545
DWJ front 140 prawe	2000	Drzwi 735 R	805	880	910	1 090	915
		DWJ Ścianka 660 R	2 235	2 310	2 340	2 520	2 545
DWJ front 160 lewe	2000	Drzwi 835 L	895	995	1 035	1 275	975
		DWJ Ścianka 760 L	2 325	2 425	2 465	2 705	2 605
DWJ front 160 prawe	2000	Drzwi 835 R	895	995	1 035	1 275	975
		DWJ Ścianka 760 R	2 325	2 425	2 465	2 705	2 605

PROMOCJA

Pomiar gratis!

Zamawiając kabinę niestandardową otrzymasz gratis wyjątkową usługę: **Certyfikowany Instalator Radaway** dokona pomiaru kabiny!

Na miarę
radaway

PROMOCJA

SKORZYSTAJ Z USŁUG
CERTYFIKOWANEGO
INSTALATORA RADAWAY
I ZYSKAJ DODATKOWE
2 LATA GWARANCJI

3+2
lata
gwarancji

- 1 Kup produkt objęty promocją 3+2*
* Promocja obejmuje kabiny prysznicowe, drzwi wewnętrzne, parawanny nawannowe Radaway.

- 2 Skorzystaj z usług Certyfikowanego Instalatora Radaway, od którego otrzymasz Certyfikat Przedłużonej Gwarancji.

Lista Certyfikowanych Instalatorów Radaway dostępna jest na stronie: www.radaway.pl/lokalizator

- 3 Ciesz się 5-letnią gwarancją.

CECHY SERII ESPERA



Szko bezpieczne, hartowane, o grubości 8 mm, zgodne z normą PN:EN 12150:1



Innowacyjny **system hamowania drzwi** podczas otwierania



Subtelny suwak, gwarantujący **cichy bieg drzwi**

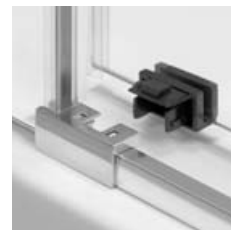

Możliwość wypięcia drzwi w celu łatwego wyczyszczenia kabiny



Szko pokryte powłoką **EasyClean®**



Stabilna konstrukcja kabiny



Uszczelka magnetyczna, gwarantująca szczelność kabiny



Eleganckie **chromowane detale**

KOLORY SZKŁA W STANDARDZIE



01 Przejrzyste



71 Mirror

KOLOR PROFILI

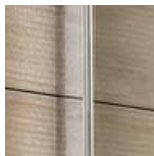

01 Chrom

MOŻLIWOŚĆ MONTAŻU BEZ LISTWY PROGOWEJ



Więcej szczegółów w instrukcji montażu.

OPCJE DODATKOWE



WARIANTY SZKŁA

Produkt dostępny w kilku wariantach szkła. Szczegóły na str. 16.

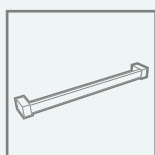

WIESZAK NA RĘCZNIK

Możliwość zamówienia wieszaka relingowego, idealnego do zawieszenia ręcznika. Szczegóły na str. 19

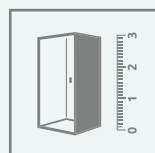

DOPASUJ KABINĘ DO SWOJEJ ŁAZIENKI

Kabiny oznaczone tym symbolem wykonujemy również jako produkty niestandardowe, np. o nietypowych wymiarach, ze skosami, wycięciami pod siedzisko czy wannę. Więcej informacji na str. 10 oraz na www.radaway.pl

Na miarę
radaway



seria
Espera

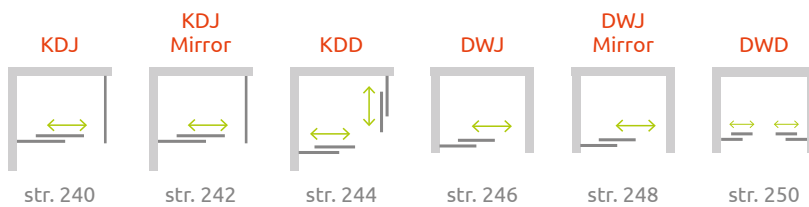

Espera KDJ

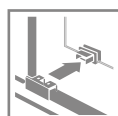

Kabina Espera KDJ otrzymała nagrodę Design dla Konesera

Model dostępny w kolorach profili:



01 Chrom



Espera KDJ + Argos D



Składając zamówienie, należy podać 3 numery artykułów: frontu kabiny (dwa elementy) i ścianki bocznej S1.

FRONT KABINY (składa się z dwóch elementów, każdy posiada swój nr artykułu)

Model	Wymiar brodzika (A1)	Wymiar do osi szyby (Y1)	Wysokość (H)	Nazwa elementu	SZKŁO PRZEJRWISTE		
					Nr artykułu	Cena brutto	
KDJ front 100 lewy	1000	978-988	2000	Drzwi 495 L	380495-01L	541	2 164
				KDJ Ścianka 450 L	380230-01L	1 623	
KDJ front 100 prawy	1000	978-988	2000	Drzwi 495 R	380495-01R	541	2 164
				KDJ Ścianka 450 R	380230-01R	1 623	
KDJ front 110 lewy	1100	1078-1088	2000	Drzwi 545 L	380545-01L	569	2 219
				KDJ Ścianka 500 L	380231-01L	1 650	
KDJ front 110 prawy	1100	1078-1088	2000	Drzwi 545 R	380545-01R	569	2 219
				KDJ Ścianka 500 R	380231-01R	1 650	
KDJ front 120 lewy	1200	1178-1188	2000	Drzwi 595 L	380595-01L	596	2 273
				KDJ Ścianka 550 L	380232-01L	1 677	
KDJ front 120 prawy	1200	1178-1188	2000	Drzwi 595 R	380595-01R	596	2 273
				KDJ Ścianka 550 R	380232-01R	1 677	
KDJ front 140 lewy	1400	1378-1388	2000	Drzwi 695 L	380695-01L	649	2 434
				KDJ Ścianka 650 L	380234-01L	1 785	
KDJ front 140 prawy	1400	1378-1388	2000	Drzwi 695 R	380695-01R	649	2 434
				KDJ Ścianka 650 R	380234-01R	1 785	

ŚCIANKA BOCZNA S1

Model	Wymiar brodzika (A2)	Wymiar do osi szyby (Y2)	Wysokość (H)	SZKŁO PRZEJRWISTE	
				Nr artykułu	Cena brutto
S1 70 lewa	700	678-688	2000	380147-01L	900
S1 70 prawa	700	678-688	2000	380147-01R	900
S1 75 lewa	750	728-738	2000	380146-01L	960
S1 75 prawa	750	728-738	2000	380146-01R	960
S1 80 lewa	800	778-788	2000	380148-01L	960
S1 80 prawa	800	778-788	2000	380148-01R	960
S1 90 lewa	900	878-888	2000	380149-01L	1 017
S1 90 prawa	900	878-888	2000	380149-01R	1 017
S1 100 lewa	1000	978-988	2000	380140-01L	1 071
S1 100 prawa	1000	978-988	2000	380140-01R	1 071

■ Artykuły oznaczone kolorem szarym – czas realizacji zamówienia 5 dni roboczych.

RYSUNKI TECHNICZNE

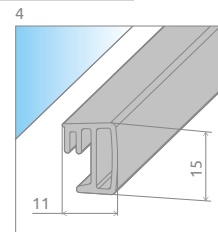
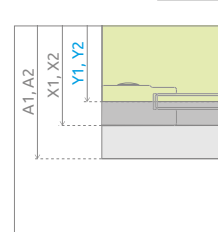
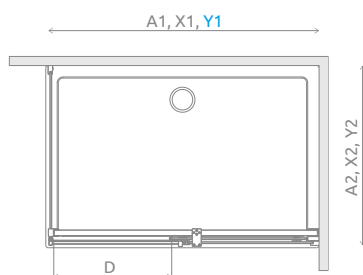
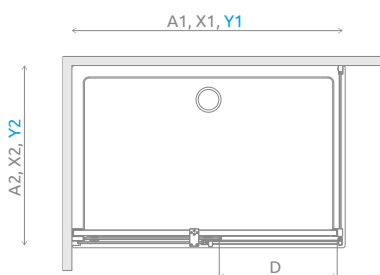
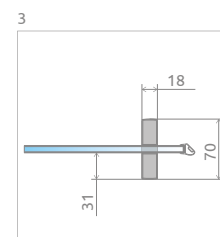
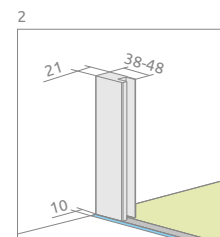
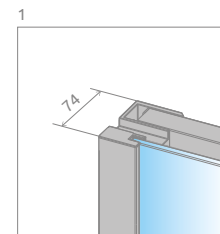
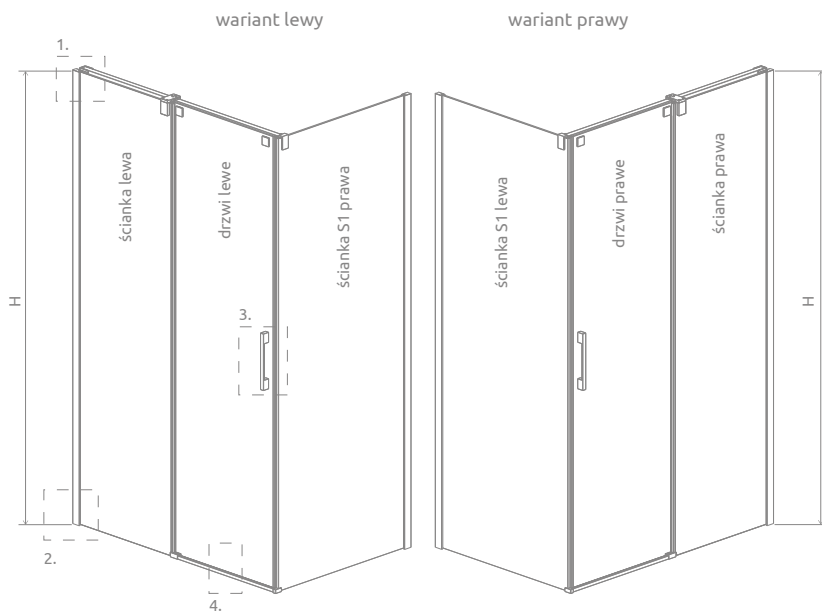

wariant lewy

wariant prawy

Drzwi	A1	X1	Y1	D	H
KDJ drzwi 100	1000	990-1000	978-988	406	2000
KDJ drzwi 110	1100	1090-1100	1078-1088	456	2000
KDJ drzwi 120	1200	1190-1200	1178-1188	506	2000
KDJ drzwi 140	1400	1390-1400	1378-1388	606	2000

Ścianka S1	A2	X2	Y2
S1 70	700	690-700	678-688
S1 75	750	740-750	728-738
S1 80	800	790-800	778-788
S1 90	900	890-900	878-888
S1 100	1000	990-1000	978-988

OPCJE DODATKOWE

DOSTĘPNE NA MIARĘ Patrz str. 10	WARIANTY SZKŁA Patrz str. 16/252	GRAWER NA SZKLE Patrz str. 30	BRODZIKI PODPŁYTKOWE Patrz str. 707	WIESZAK NA RĘCZNIK Patrz str. 19	DOSTĘPNE AKCESORIA Patrz str. 703

ZALECANE BRODZIKI

Kyntos C	Teos C	Giaros C	Doros Plus C	Doros C	Doros C Compact	Delos C	Delos C z obudową	Argos C	Argos C z obudową	Giaros D	Doros Plus D	Doros D	Doros D Compact
Argos D	Argos D z obudową	Delos D	Delos D z obudową	Laros D Compact	Kyntos F	Teos F	Zantos F	Doros Plus F	Doros F	Doros F Compact	Podpłytkowe z odpływem liniowym	Podpłytkowe z kratką odpływową	Podpłytkowy odpływ liniowy

Espera KDJ Mirror

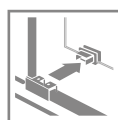

Model dostępny
w kolorach profili:



01 Chrom



Espera KDJ Mirror + Argos D

Składając zamówienie, należy podać 3 numery artykułów: frontu kabiny (dwa elementy) i ścianki bocznej S1. Szkło lustrzane znajduje się tylko na ściance bocznej drzwi kabiny.

FRONT KABINY (dwa elementy)

Model	Wymiar brodzika (A1)	Wymiar do osi szyby (Y1)	Wysokość (H)	Nazwa elementu	SZKŁO MIRROR+PRZEJRZyste	
					Nr artykułu	Cena brutto
KDJ front 100 lewy	1000	978-988	2000	Drzwi 495 L	380495-01L	541
				KDJ Ścianka 450 L	380230-71L	2 055
KDJ front 100 prawy	1000	978-988	2000	Drzwi 495 R	380495-01R	541
				KDJ Ścianka 450 R	380230-71R	2 055
KDJ front 120 lewy	1200	1178-1188	2000	Drzwi 595 L	380595-01L	596
				KDJ Ścianka 550 L	380232-71L	2 163
KDJ front 120 prawy	1200	1178-1188	2000	Drzwi 595 R	380595-01R	596
				KDJ Ścianka 550 R	380232-71R	2 163
KDJ front 140 lewy	1400	1378-1388	2000	Drzwi 695 L	380695-01L	649
				KDJ Ścianka 650 L	380234-71L	2 272
KDJ front 140 prawy	1400	1378-1388	2000	Drzwi 695 R	380695-01R	649
				KDJ Ścianka 650 R	380234-71R	2 272

ŚCIANKA BOCZNA S1

Model	Wymiar brodzika (A2)	Wymiar do osi szyby (Y2)	Wysokość (H)	SZKŁO PRZEJRZyste	
				Nr artykułu	Cena brutto
S1 70 lewa	700	678-688	2000	380147-01L	900
S1 70 prawa	700	678-688	2000	380147-01R	900
S1 75 lewa	750	728-738	2000	380146-01L	960
S1 75 prawa	750	728-738	2000	380146-01R	960
S1 80 lewa	800	778-788	2000	380148-01L	960
S1 80 prawa	800	778-788	2000	380148-01R	960
S1 90 lewa	900	878-888	2000	380149-01L	1 017
S1 90 prawa	900	878-888	2000	380149-01R	1 017
S1 100 lewa	1000	978-988	2000	380140-01L	1 071
S1 100 prawa	1000	978-988	2000	380140-01R	1 071

■ Artykuły oznaczone kolorem szarym – czas realizacji zamówienia 5 dni roboczych.

RYСУNKI TECHNICZNE

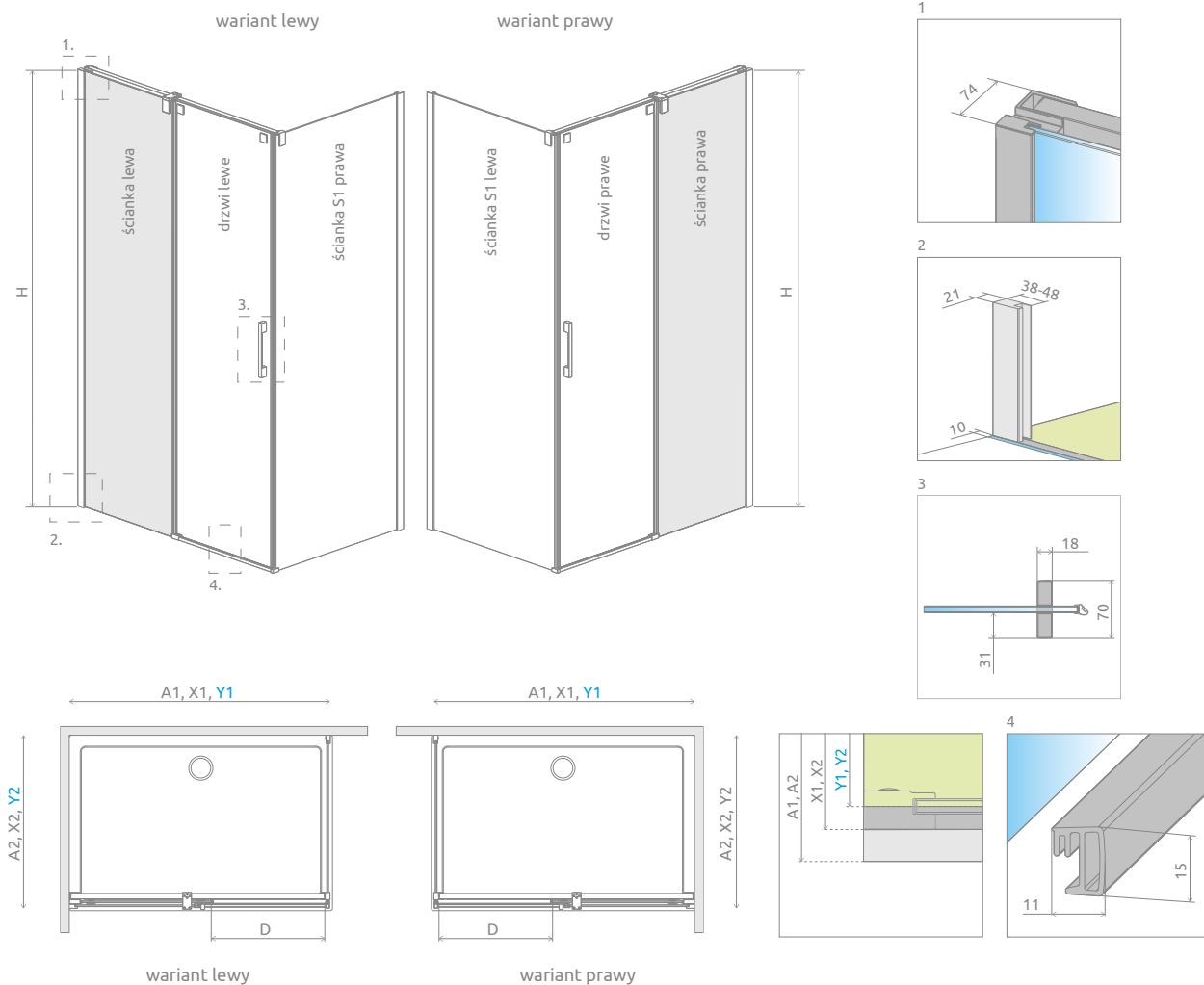

Drzwi	A1	X1	Y1	D	H
KDJ drzwi-Mirror 100	1000	990-1000	978-988	406	2000
KDJ drzwi-Mirror 120	1200	1190-1200	1178-1188	506	2000
KDJ drzwi-Mirror 140	1400	1390-1400	1378-1388	606	2000

Ścianka S1	A2	X2	Y2
S1 70	700	690-700	678-688
S1 75	750	740-750	728-738
S1 80	800	790-800	778-788
S1 90	900	890-900	878-888
S1 100	1000	990-1000	978-988

OPCJE DODATKOWE

DOSTĘPNE NA MIARĘ Patrz str. 10	WARIANTY SZKŁA Patrz str. 16/252	GRAWER NA SZKLE Patrz str. 30	BRODZIKI PODPŁYTKOWE Patrz str. 707	WIESZAK NA RĘCZNIK Patrz str. 19	DOSTĘPNE AKCESORIA Patrz str. 703

ZALECANE BRODZIKI



Espera KDD

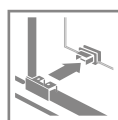
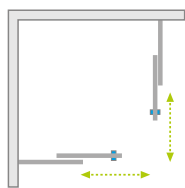

Model dostępny
w kolorach profili:



01 Chrom



Espera KDD + Argos C

Składając zamówienie, należy podać 2 numery artykułów: części lewej i części prawej kabiny.

CZĘŚĆ LEWA

Model	Wymiar brodzika (A1)	Wymiar do osi szyby (Y1)	Wysokość (H)	SZKŁO PRZEJRZYSTE	
				Nr artykułu	Cena brutto
KDD 80 lewa	800	778-788	2000	380150-01L	1 731
KDD 90 lewa	900	878-888	2000	380151-01L	1 785
KDD 100 lewa	1000	978-988	2000	380152-01L	1 839
KDD 120 lewa	1200	1178-1188	2000	380153-01L	1 947

CZĘŚĆ PRAWA

Model	Wymiar brodzika (A2)	Wymiar do osi szyby (Y2)	Wysokość (H)	SZKŁO PRZEJRZYSTE	
				Nr artykułu	Cena brutto
KDD 80 prawa	800	778-788	2000	380150-01R	1 731
KDD 90 prawa	900	878-888	2000	380151-01R	1 785
KDD 100 prawa	1000	978-988	2000	380152-01R	1 839
KDD 120 prawa	1200	1178-1188	2000	380153-01R	1 947

RYSUNKI TECHNICZNE

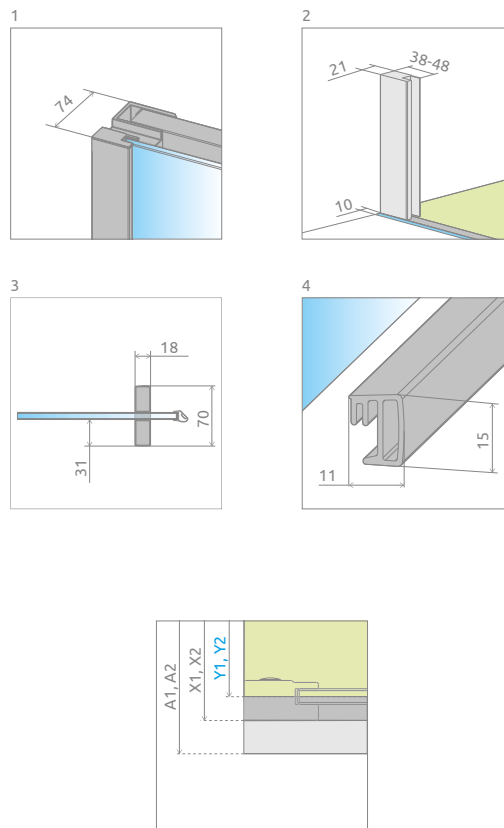
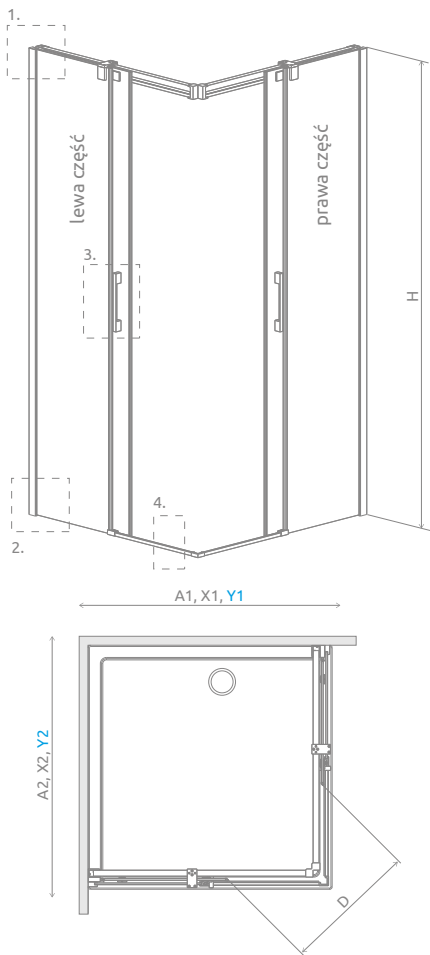

Model	A1	A2	X1	X2	Y1	Y2	D	H
KDD 80×80	800	800	790-800	790-800	778-788	778-788	401	2000
KDD 80×90	800	900	790-800	890-900	778-788	878-888	438	2000
KDD 80×100	800	1000	790-800	990-1000	778-788	978-988	477	2000
KDD 80×120	800	1200	790-800	1190-1200	778-788	1178-1188	560	2000
KDD 90×80	900	800	890-900	790-800	878-888	778-788	438	2000
KDD 90×90	900	900	890-900	890-900	878-888	878-888	472	2000
KDD 90×100	900	1000	890-900	990-1000	878-888	978-988	509	2000
KDD 90×120	900	1200	890-900	1190-1200	878-888	1178-1188	588	2000
KDD 100×80	1000	800	990-1000	790-800	978-988	778-788	477	2000
KDD 100×90	1000	900	990-1000	890-900	978-988	878-888	509	2000
KDD 100×100	1000	1000	990-1000	990-1000	978-988	978-988	543	2000
KDD 100×120	1000	1200	990-1000	1190-1200	978-988	1178-1188	618	2000
KDD 120×80	1200	800	1190-1200	790-800	1178-1188	778-788	560	2000
KDD 120×90	1200	900	1190-1200	890-900	1178-1188	878-888	588	2000
KDD 120×100	1200	1000	1190-1200	990-1000	1178-1188	978-988	618	2000
KDD 120×120	1200	1200	1190-1200	1190-1200	1178-1188	1178-1188	684	2000

OPCJE DODATKOWE

DOSTĘPNE NA MIARĘ
Patrz str. 10

WARIANTY SZKŁA
Patrz str. 16/252

GRAWER NA SZKLE
Patrz str. 30

BRODZIKI PODPŁYTKOWE
Patrz str. 707

DOSTĘPNE AKCESORIA
Patrz str. 703

ZALECANE BRODZIKI

Kyntos C

Teos C

Zantos C

Giaros C

Doros Plus C

Doros C

Doros C Compact

Delos C

Delos C z obudową

Argos C

Argos C z obudową

Rodos C Compact

Siros C

Siros C Compact

Giaros D

Doros Plus D

Doros D

Doros D Compact

Argos D

Argos D z obudową

Laros D Compact

Kyntos F

Teos F

Zantos F

Doros Plus F

Doros F

Doros F Compact

Podpłytkowe z odpływem liniowym

Podpłytkowe z kratką odpływową

Podpłytkowy odpływ liniowy

Espera DWJ

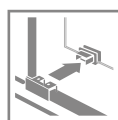

Model dostępny
w kolorach profili:



01 Chrom



Espera DWJ + Argos D

Składając zamówienie, należy podać 2 numery artykułów: drzwi i ścianki.

Model	Szerokość wnętrza (X)	Wysokość (H)	Nazwa elementu	SZKŁO PRZEJRZYSTE		
				Nr artykułu	Cena brutto	
DWJ front 100 lewy	990-1010	2000	Drzwi 495 L	380495-01L	541	2 380
			DWJ Ścianka 450 L	380210-01L	1 839	
DWJ front 100 prawy	990-1010	2000	Drzwi 495 R	380495-01R	541	2 380
			DWJ Ścianka 450 R	380210-01R	1 839	
DWJ front 110 lewy	1090-1110	2000	Drzwi 545 L	380545-01L	569	2 435
			DWJ Ścianka 500 L	380211-01L	1 866	
DWJ front 110 prawy	1090-1110	2000	Drzwi 545 R	380545-01R	569	2 435
			DWJ Ścianka 500 R	380211-01R	1 866	
DWJ front 120 lewy	1190-1210	2000	Drzwi 595 L	380595-01L	596	2 490
			DWJ Ścianka 550 L	380212-01L	1 894	
DWJ front 120 prawy	1190-1210	2000	Drzwi 595 R	380595-01R	596	2 490
			DWJ Ścianka 550 R	380212-01R	1 894	
DWJ front 140 lewy	1390-1410	2000	Drzwi 695 L	380695-01L	649	2 596
			DWJ Ścianka 650 L	380214-01L	1 947	
DWJ front 140 prawy	1390-1410	2000	Drzwi 695 R	380695-01R	649	2 596
			DWJ Ścianka 650 R	380214-01R	1 947	
DWJ front 160 lewy	1590-1610	2000	Drzwi 795 L	380795-01L	704	2 706
			DWJ Ścianka 750 L	380216-01L	2 002	
DWJ front 160 prawy	1590-1610	2000	Drzwi 795 R	380795-01R	704	2 706
			DWJ Ścianka 750 R	380216-01R	2 002	

RYSUNKI TECHNICZNE

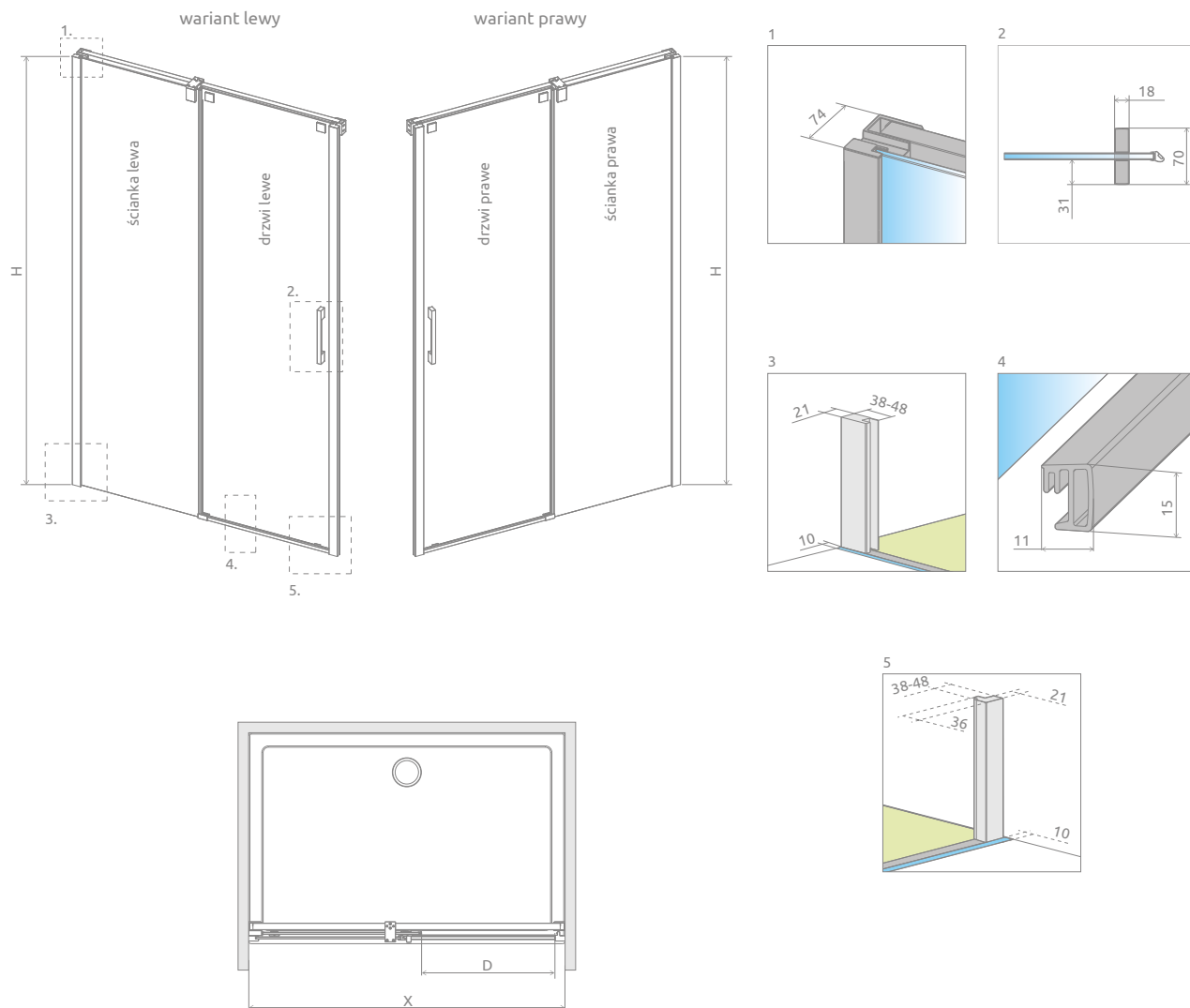

Model	X	D	H
DWJ 100	990-1010	406	2000
DWJ 110	1090-1110	456	2000
DWJ 120	1190-1210	506	2000
DWJ 140	1390-1410	606	2000
DWJ 160	1590-1610	706	2000

OPCJE DODATKOWE

DOSTĘPNE NA MIARĘ Patrz str. 10	WARIANTY SZKŁA Patrz str. 16/252	GRAWER NA SZKLE Patrz str. 30	BRODZIKI PODPŁYTKOWE Patrz str. 707	WIESZAK NA RĘCZNIK Patrz str. 19	DOSTĘPNE AKCESORIA Patrz str. 703

ZALECANE BRODZIKI

Kyntos C	Teos C	Giaros C	Doros Plus C	Doros C	Doros C Compact	Delos C	Argos C	Argos C z obudową	Giaros D	Doros Plus D	Doros D	Doros D Compact	Argos D	Argos D z obudową

Espera DWJ Mirror

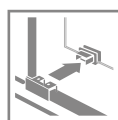

Model dostępny
w kolorach profili:



01 Chrom



Espera DWJ Mirror + Argos D

Składając zamówienie, należy podać 2 numery artykułów: drzwi i ścianki.

Model	Szerokość wnęki (X)	Wysokość (H)	Nazwa elementu	SZKŁO MIRROR+PRZEJRZYSTE		
				Nr artykułu	Cena brutto	
DWJ front 100 lewy	990-1010	2000	Drzwi 495 L	380495-01L	541	2 704
			DWJ Ścianka 450 L	380210-71L	2 163	
DWJ front 100 prawy	990-1010	2000	Drzwi 495 R	380495-01R	541	2 704
			DWJ Ścianka 450 R	380210-71R	2 163	
DWJ front 120 lewy	1190-1210	2000	Drzwi 595 L	380595-01L	596	2 868
			DWJ Ścianka 550 L	380212-71L	2 272	
DWJ front 120 prawy	1190-1210	2000	Drzwi 595 R	380595-01R	596	2 868
			DWJ Ścianka 550 R	380212-71R	2 272	
DWJ front 140 lewy	1390-1410	2000	Drzwi 695 L	380695-01L	649	3 029
			DWJ Ścianka 650 L	380214-71L	2 380	
DWJ front 140 prawy	1390-1410	2000	Drzwi 695 R	380695-01R	649	3 029
			DWJ Ścianka 650 R	380214-71R	2 380	

■ Artykuły oznaczone kolorem szarym – czas realizacji zamówienia 5 dni roboczych.
Szkło lustrzane znajduje się tylko na części stałej drzwi.

RYSUNKI TECHNICZNE

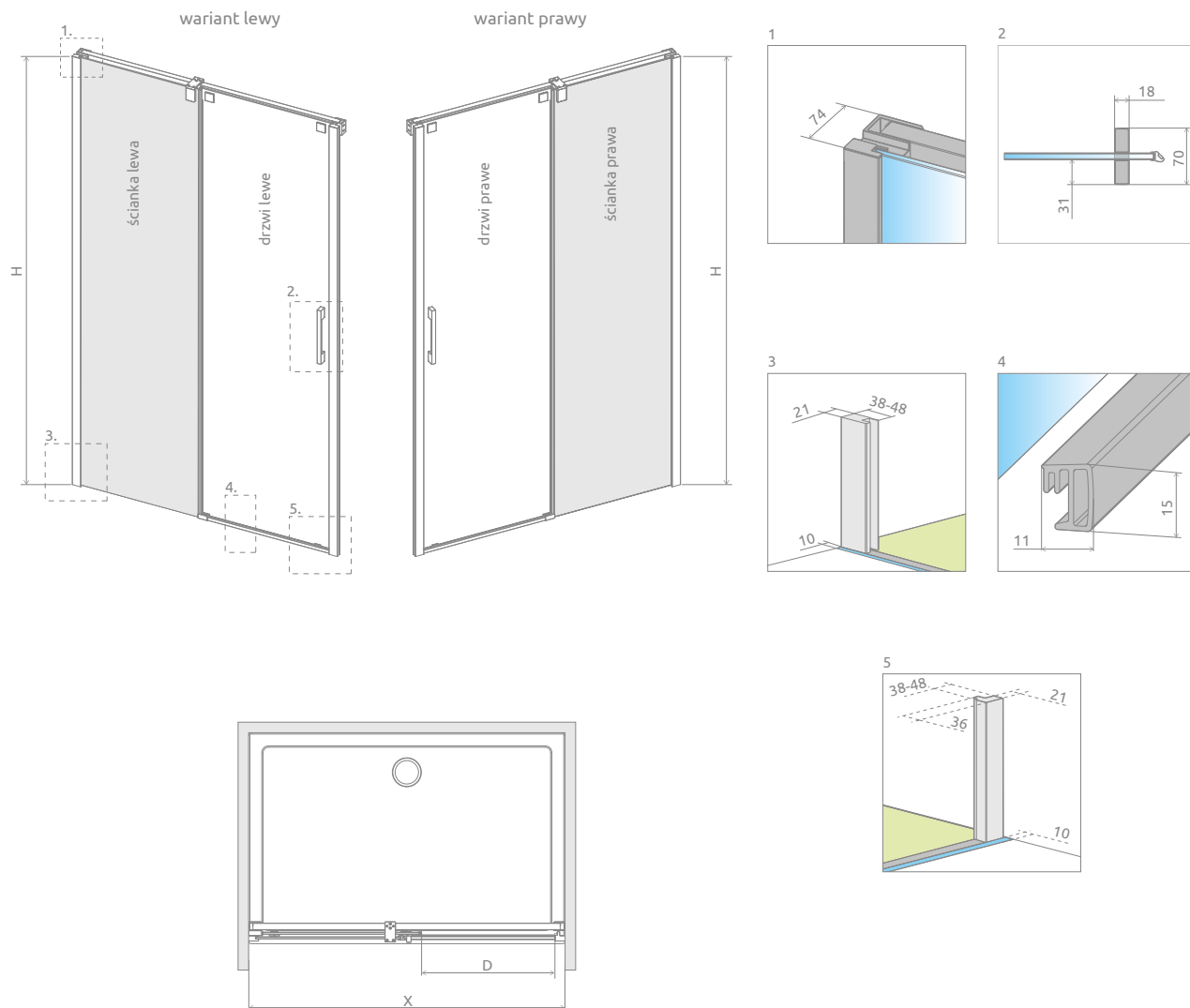

Model	X	D	H
DWJ - Mirror 100	990-1010	406	2000
DWJ - Mirror 120	1190-1210	506	2000
DWJ - Mirror 140	1390-1410	606	2000

OPCJE DODATKOWE



ZALECANE BRODZIKI



Espera DWD

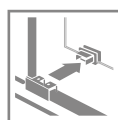

Model dostępny
w kolorach profili:



01 Chrom



Espera DWD + brodzik podpytkowy

Składając zamówienie, należy podać 2 numery artykułów: drzwi i ścianek.

Model	Szerokość wneki (X)	Wysokość (H)	Nazwa elementu	SZKŁO PRZEJRZYSTE		
				Nr artykułu	Cena brutto	
DWD 140	1390-1410	2000	Drzwi 140	380240-01	650	3 138
			DWD 140 Ścianki	380224-01	2 488	
DWD 160	1590-1610	2000	Drzwi 160	380260-01	750	3 346
			DWD 160 Ścianki	380226-01	2 596	
DWD 180	1790-1810	2000	Drzwi 180	380280-01	850	3 554
			DWD 180 Ścianki	380228-01	2 704	

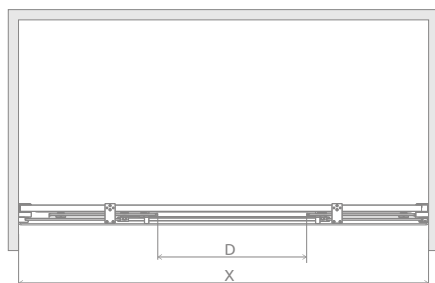
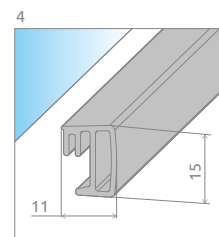
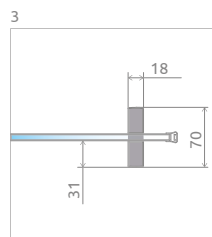
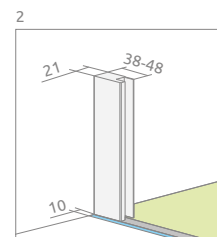
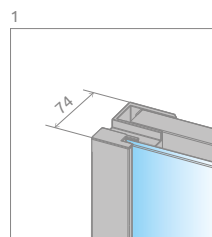
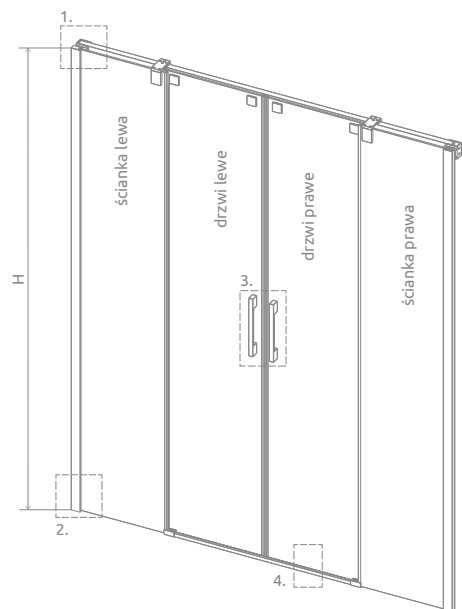

Model	X	D	H
DWD 140	1390-1410	540	2000
DWD 160	1590-1610	640	2000
DWD 180	1790-1810	740	2000

OPCJE DODATKOWE

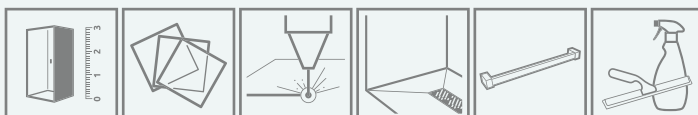

DOSTĘPNE NA MIARĘ Patrz str. 10
 WARIANTY SZKŁA Patrz str. 16/252
 GRAWER NA SZKLE Patrz str. 30
 BRODZIKI PODPŁYTKOWE Patrz str. 707
 WIESZAK NA RĘCZNIK Patrz str. 19
 DOSTĘPNE AKCESORIA Patrz str. 703

ZALECANE BRODZIKI

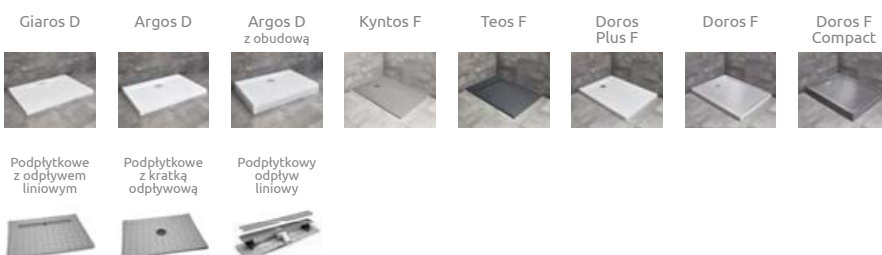

Cennik produktów w wariantach szkła

Espera KDJ

Składając zamówienie, należy podać 3 numery artykułów: frontu kabiny (dwa elementy) i ścianki bocznej S1.

FRONT KABINY (składa się z dwóch elementów, każdy posiada swój nr artykułu)

Model	Wymiar brodzika (A1)	Wysokość (H)	Nazwa elementu	Brązowe Grafitowe Pixarena	Satynowe	UltraClear	Mirror	Master-Soft
				Cena brutto				
KDJ front 100 lewy	1000	2000	Drzwi 495 L	601	651	671	791	741
			KDJ Ścianka 450 L	1 683	1 733	1 753	1 873	1 823
KDJ front 100 prawy	1000	2000	Drzwi 495 R	601	651	671	791	741
			KDJ Ścianka 450 R	1 683	1 733	1 753	1 873	1 823
KDJ front 110 lewy	1100	2000	Drzwi 545 L	659	734	764	944	769
			KDJ Ścianka 500 L	1 740	1 815	1 845	2 025	2 050
KDJ front 110 prawy	1100	2000	Drzwi 545 R	659	734	764	944	769
			KDJ Ścianka 500 R	1 740	1 815	1 845	2 025	2 050
KDJ front 120 lewy	1200	2000	Drzwi 595 L	686	761	791	971	796
			KDJ Ścianka 550 L	1 767	1 842	1 872	2 052	2 077
KDJ front 120 prawy	1200	2000	Drzwi 595 R	686	761	791	971	796
			KDJ Ścianka 550 R	1 767	1 842	1 872	2 052	2 077
KDJ front 140 lewy	1400	2000	Drzwi 695 L	739	814	844	1 024	849
			KDJ Ścianka 650 L	1 875	1 950	1 980	2 160	2 185
KDJ front 140 prawy	1400	2000	Drzwi 695 R	739	814	844	1 024	849
			KDJ Ścianka 650 R	1 875	1 950	1 980	2 160	2 185

ŚCIANKA BOCZNA

Model	Wymiar brodzika (A2)	Wysokość (H)	Brązowe Grafitowe Pixarena	Satynowe	UltraClear	Mirror	Master-Soft
			Cena brutto				
S1 70 lewa	700	2000	1 020	1 120	1 160	1 400	1 420
S1 70 prawa	700	2000	1 020	1 120	1 160	1 400	1 420
S1 75 lewa	750	2000	1 080	1 180	1 220	1 460	1 480
S1 75 prawa	750	2000	1 080	1 180	1 220	1 460	1 480
S 80 lewa	800	2000	1 080	1 180	1 220	1 460	1 480
S 80 prawa	800	2000	1 080	1 180	1 220	1 460	1 480
S 90 lewa	900	2000	1 137	1 237	1 277	1 517	1 537
S 90 prawa	900	2000	1 137	1 237	1 277	1 517	1 537
S 100 lewa	1000	2000	1 191	1 291	1 331	1 571	1 591
S 100 prawa	1000	2000	1 191	1 291	1 331	1 571	1 591

Espera KDD

Składając zamówienie, należy podać 2 numery artykułów: części lewej i części prawej kabiny.

CZĘŚĆ LEWA

Model	Wymiar brodzika (A1)	Wysokość (H)	Brązowe Grafitowe Pixarena	Satynowe	UltraClear	Mirror	Master-Soft
			Cena brutto				
KDD 80 lewa	800	2000	1 851	1 951	1 991	2 231	2 251
KDD 90 lewa	900	2000	1 905	2 005	2 045	2 285	2 305
KDD 100 lewa	1000	2000	1 959	2 059	2 099	2 339	2 359
KDD 120 lewa	1200	2000	2 127	2 277	2 337	2 697	2 527

CZĘŚĆ PRAWA

Model	Wymiar brodzika (A2)	Wysokość (H)	Brązowe Grafitowe Pixarena	Satynowe	UltraClear	Mirror	Master-Soft
			Cena brutto				
KDD 80 prawa	800	2000	1 851	1 951	1 991	2 231	2 251
KDD 90 prawa	900	2000	1 905	2 005	2 045	2 285	2 305
KDD 100 prawa	1000	2000	1 959	2 059	2 099	2 339	2 359
KDD 120 prawa	1200	2000	2 127	2 277	2 337	2 697	2 527

Espera DWJ

Składając zamówienie, należy podać 2 numery artykułów: drzwi i ścianki.

Model	Wysokość (H)	Nazwa elementu	Brązowe Grafitowe Pixarena	Satynowe	UltraClear	Mirror	Master-Soft
			Cena brutto				
DWJ front 100 lewe	2000	Drzwi 495 L	601	651	671	791	741
		DWJ Ścianka 450 L	1 899	1 949	1 969	2 089	2 039
DWJ front 100 prawe	2000	Drzwi 495 R	601	651	671	791	741
		DWJ Ścianka 450 R	1 899	1 949	1 969	2 089	2 039
DWJ front 110 lewe	2000	Drzwi 545 L	659	734	764	944	769
		DWJ Ścianka 500 L	1 956	2 031	2 061	2 241	2 266
DWJ front 110 prawe	2000	Drzwi 545 R	659	734	764	944	769
		DWJ Ścianka 500 R	1 956	2 031	2 061	2 241	2 266
DWJ front 120 lewe	2000	Drzwi 595 L	686	761	791	971	796
		DWJ Ścianka 550 L	1 984	2 059	2 089	2 269	2 294
DWJ front 120 prawe	2000	Drzwi 595 R	686	761	791	971	796
		DWJ Ścianka 550 R	1 984	2 059	2 089	2 269	2 294
DWJ front 140 lewe	2000	Drzwi 695 L	739	814	844	1 024	849
		DWJ Ścianka 650 L	2 037	2 112	2 142	2 322	2 347
DWJ front 140 prawe	2000	Drzwi 695 R	739	814	844	1 024	849
		DWJ Ścianka 650 R	2 037	2 112	2 142	2 322	2 347
DWJ front 160 lewe	2000	Drzwi 795 L	824	924	964	1 204	904
		DWJ Ścianka 750 L	2 122	2 222	2 262	2 502	2 402
DWJ front 160 prawe	2000	Drzwi 795 R	824	924	964	1 204	904
		DWJ Ścianka 750 R	2 122	2 222	2 262	2 502	2 402

Espera DWD

Składając zamówienie, należy podać 2 numery artykułów: drzwi i ścianek.

Model	Wysokość (H)	Nazwa elementu	Brązowe Grafitowe Pixarena	Satynowe	UltraClear	Mirror	Master-Soft
			Cena brutto				
DWD 140	2000	Drzwi 140	740	815	845	1 025	850
		DWD 140 Ścianki	2 578	2 653	2 683	2 863	2 888
DWD 160	2000	Drzwi 160	870	970	1 010	1 250	950
		DWD 160 Ścianki	2 716	2 816	2 856	3 096	2 996
DWD 180	2000	Drzwi 180	970	1 070	1 110	1 350	1 250
		DWD 180 Ścianki	2 824	2 924	2 964	3 204	3 104

CECHY SERII IDEA



Szkoło bezpieczne, hartowane, o grubości 6 mm, zgodne z normą PN:EN 12150:1



Niewidoczny **mechanizm przesuwania i regulacji** drzwi



Stabilna konstrukcja kabiny

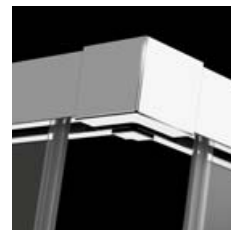

Uszczelka magnetyczna, gwarantująca szczelność kabiny



Szkoło pokryte powłoką **EasyClean®**



Eleganckie chromowane detale



Subtelny suwak, gwarantujący cichy bieg drzwi



Możliwość wypięcia drzwi w celu łatwego wyczyszczenia kabiny

MOŻLIWOŚĆ MONTAŻU BEZ LISTWY PROGOWEJ

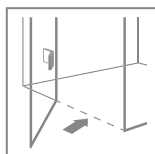

Więcej szczegółów w instrukcji montażu.

KOLORY SZKŁA W STANDARDZIE



01 Przejrzyste

KOLOR PROFILI



01 Chrom



09 Złoty



54 Czarny

Anodowane profile charakteryzujące się wyższą wytrzymałością na korozję i ścieranie

OPCJE DODATKOWE



WARIANTY SZKŁA

Produkt dostępny w kilku wariantach szkła. Szczegóły na str. 16.

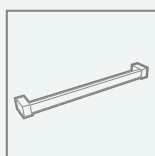

WIESZAK NA RĘCZNIK

Możliwość zamówienia wieszaka relingowego, idealnego do zawieszenia ręcznika. Szczegóły na str. 19.

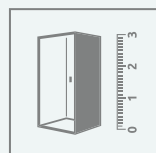

DOPASUJ KABINĘ DO SWOJEJ ŁAZIENKI

Kabiny oznaczone tym symbolem wykonujemy również jako produkty niestandardowe, np. o nietypowych wymiarach, ze skosami, wycięciami pod siedzisko czy wannę. Więcej informacji na str. 10 oraz na www.radaway.pl

Na miarę
radaway



seria
Idea

<p>PDD</p> <p>str. 256</p>	<p>KDJ</p> <p>str. 258</p>	<p>KDD</p> <p>str. 260</p>	<p>DWJ</p> <p>str. 262</p>	<p>DWD</p> <p>str. 264</p>	<p>PNJ II</p> <p>str. 596</p>
<p>PNJ II z wieszakiem</p> <p>str. 598</p>	<p>PNJ II Frame</p> <p>str. 600</p>	<p>PNJ II Factory</p> <p>str. 602</p>	<p>PN DWJ</p> <p>str. 634</p>	<p>PN DWD</p> <p>str. 638</p>	<p>PN DWJ+S</p> <p>str. 642</p>

Idea PDD

Produkt w wariantach kolorystycznym Black znajduje się na str. 59.

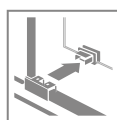
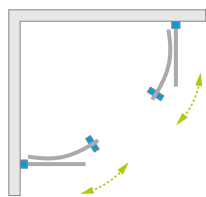

Model dostępny w kolorach profili:



01 Chrom 54 Czarny



Idea PDD + Doros Plus A

Składając zamówienie, należy podać 2 numery artykułów: drzwi oraz ścianek bocznych.

KABINY SYMETRYCZNE

Model	SZKŁO PRZEJRZYSTE						
	Kolor profili CHROM Nr artykułu	Cena brutto		Kolor profili CZARNY Nr artykułu	Cena brutto		
PDD 80x80	PDD drzwi	387139-01-01	1 000	2 760	387139-01-01	1 000	2 936
	PDD ścianki 80Lx80P	387141-01-01	1 760		387141-54-01	1 936	
PDD 90x90	PDD drzwi	387139-01-01	1 000	2 866	387139-01-01	1 000	3 053
	PDD ścianki 90Lx90P	387140-01-01	1 866		387140-54-01	2 053	
PDD 100x100	PDD drzwi	387139-01-01	1 000	2 972	387139-01-01	1 000	3 170
	PDD ścianki 100Lx100P	387142-01-01	1 972		387142-54-01	2 170	

KABINY ASYMETRYCZNE

Model	SZKŁO PRZEJRZYSTE						
	Kolor profili CHROM Nr artykułu	Cena brutto		Kolor profili CZARNY Nr artykułu	Cena brutto		
PDD 80Lx90R	PDD drzwi	387139-01-01	1 000	2 813	387139-01-01	1 000	2 995
	PDD ścianki 80Lx90P	387150-01-01	1 813		387150-54-01	1 995	
PDD 80Lx100R	PDD drzwi	387139-01-01	1 000	2 866	387139-01-01	1 000	3 053
	PDD ścianki 80Lx100P	387152-01-01	1 866		387152-54-01	2 053	
PDD 80Lx120R	PDD drzwi	387139-01-01	1 000	2 972	387139-01-01	1 000	3 170
	PDD ścianki 80Lx120P	387154-01-01	1 972		387154-54-01	2 170	
PDD 90Lx80R	PDD drzwi	387139-01-01	1 000	2 813	387139-01-01	1 000	2 995
	PDD ścianki 90Lx80P	387151-01-01	1 813		387151-54-01	1 995	
PDD 90Lx100R	PDD drzwi	387139-01-01	1 000	2 919	387139-01-01	1 000	3 111
	PDD ścianki 90Lx100P	387156-01-01	1 919		387156-54-01	2 111	
PDD 90Lx120R	PDD drzwi	387139-01-01	1 000	2 945	387139-01-01	1 000	3 140
	PDD ścianki 90Lx120P	387158-01-01	1 945		387158-54-01	2 140	
PDD 100Lx80R	PDD drzwi	387139-01-01	1 000	2 866	387139-01-01	1 000	3 053
	PDD ścianki 100Lx80P	387153-01-01	1 866		387153-54-01	2 053	
PDD 100Lx90R	PDD drzwi	387139-01-01	1 000	2 919	387139-01-01	1 000	3 111
	PDD ścianki 100Lx90P	387157-01-01	1 919		387157-54-01	2 111	
PDD 120Lx80R	PDD drzwi	387139-01-01	1 000	2 972	387139-01-01	1 000	3 170
	PDD ścianki 120Lx80P	387155-01-01	1 972		387155-54-01	2 170	
PDD 120Lx90R	PDD drzwi	387139-01-01	1 000	2 945	387139-01-01	1 000	3 140
	PDD ścianki 120Lx90P	387159-01-01	1 945		387159-54-01	2 140	

■ Artykuły oznaczone kolorem szarym – czas realizacji zamówienia 5 dni roboczych.

RYSUNKI TECHNICZNE

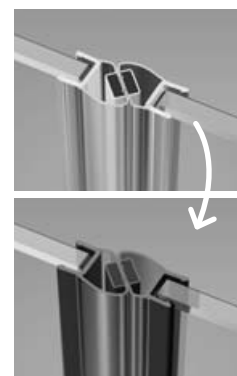
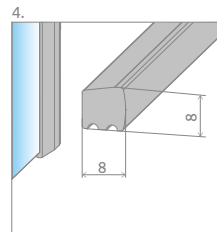
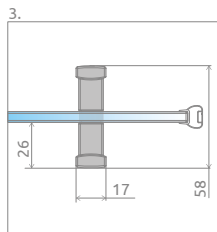
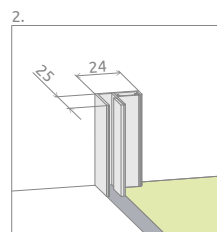
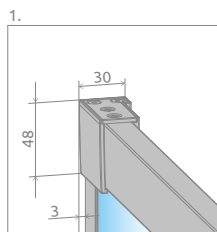
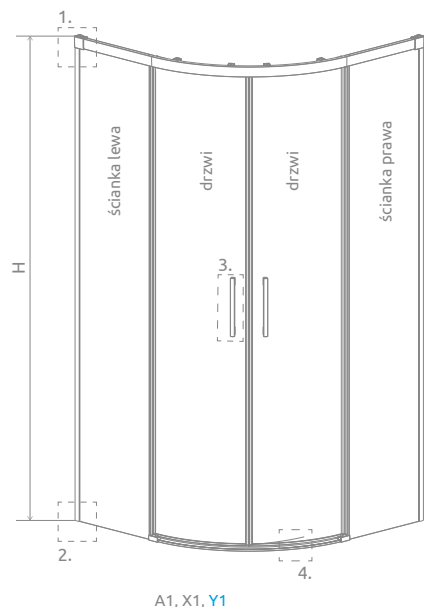

Istnieje możliwość odpłatnej zamiany przezrystych uszczelek na uszczelki w kolorze czarnym:

- opcja nr 1 – tylko uszczelek magnetycznych, cena brutto 50 zł,
- opcja nr 2 – wszystkich uszczelek (magnetycznych, pionowych i poziomych), cena brutto 70 zł.

Wybraną opcję należy wyraźnie zaznaczyć w zamówieniu.

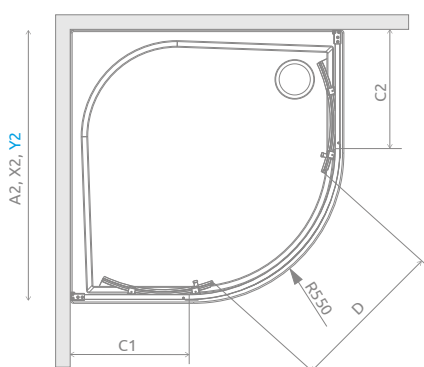

Subtelny suwak, gwarantujący cichy bieg drzwi



Możliwość wypięcia drzwi w celu łatwego wyczyszczenia kabiny

Model	A1	A2	X1	X2	Y1	Y2	C1	C2	D	H
PDD 80Lx80P	800	800	785-800	785-800	780-795	780-795	227-242	227-242	405	2005
PDD 80Lx90P	800	900	785-800	885-900	780-795	880-895	227-242	327-342	488	2005
PDD 80Lx100P	800	1000	785-800	985-1000	780-795	980-995	227-242	427-442	488	2005
PDD 80Lx120P	800	1200	785-800	1185-1200	780-795	1180-1195	227-242	627-642	488	2005
PDD 90Lx80P	900	800	885-900	785-800	880-895	780-795	327-342	227-242	488	2005
PDD 90Lx90P	900	900	885-900	885-900	880-895	880-895	327-342	327-342	570	2005
PDD 90Lx100P	900	1000	885-900	985-1000	880-895	980-995	327-342	427-442	570	2005
PDD 90Lx120P	900	1200	885-900	1185-1200	880-895	1180-1195	327-342	627-642	570	2005
PDD 100Lx80P	1000	800	985-1000	785-800	980-995	780-795	427-442	227-242	488	2005
PDD 100Lx90P	1000	900	985-1000	885-900	980-995	880-895	427-442	327-342	570	2005
PDD 100Lx100P	1000	1000	985-1000	985-1000	980-995	980-995	427-442	427-442	570	2005
PDD 120Lx80P	1200	800	1185-1200	785-800	1180-1195	780-795	627-642	227-242	488	2005
PDD 120Lx90P	1200	900	1185-1200	885-900	1180-1195	880-895	627-642	327-342	570	2005

OPCJE DODATKOWE



ZALECANE BRODZIKI



Idea KDJ

Produkt w innych wariantach kolorystycznych znajduje się: Black na str. 59, Gold na str. 45.

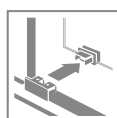

Model dostępny w kolorach profili:



01 Chrom 54 Czarny 09 Złoty



Idea KDJ + brodzik podpytkowy

Składając zamówienie, należy podać 2 numery artykułów: drzwi oraz ścianki bocznej S1.

DRZWI

Model	SZKŁO PRZEJRZyste					
	Kolor profili CHROM Nr artykułu	Cena brutto	Kolor profili CZARNY Nr artykułu	Cena brutto	Kolor profili ZŁOTY Nr artykułu	Cena brutto
KDJ drzwi 100 lewe	387040-01-01L	1 645	387040-54-01L	1 810	387040-09-01L	1 974
KDJ drzwi 100 prawe	387040-01-01R	1 645	387040-54-01R	1 810	387040-09-01R	1 974
KDJ drzwi 110 lewe	387041-01-01L	1 698	387041-54-01L	1 868	387041-09-01L	2 038
KDJ drzwi 110 prawe	387041-01-01R	1 698	387041-54-01R	1 868	387041-09-01R	2 038
KDJ drzwi 120 lewe	387042-01-01L	1 751	387042-54-01L	1 927	387042-09-01L	2 102
KDJ drzwi 120 prawe	387042-01-01R	1 751	387042-54-01R	1 927	387042-09-01R	2 102
KDJ drzwi 130 lewe	387043-01-01L	1 804	387043-54-01L	1 985	387043-09-01L	2 165
KDJ drzwi 130 prawe	387043-01-01R	1 804	387043-54-01R	1 985	387043-09-01R	2 165
KDJ drzwi 140 lewe	387044-01-01L	1 858	387044-54-01L	2 044	387044-09-01L	2 230
KDJ drzwi 140 prawe	387044-01-01R	1 858	387044-54-01R	2 044	387044-09-01R	2 230
KDJ drzwi 150 lewe	387045-01-01L	1 910	387045-54-01L	2 102	387045-09-01L	2 292
KDJ drzwi 150 prawe	387045-01-01R	1 910	387045-54-01R	2 102	387045-09-01R	2 292
KDJ drzwi 160 lewe	387046-01-01L	1 964	387046-54-01L	2 160	387046-09-01L	2 357
KDJ drzwi 160 prawe	387046-01-01R	1 964	387046-54-01R	2 160	387046-09-01R	2 357

ŚCIANKA BOCZNA S1

Model	SZKŁO PRZEJRZyste					
	Kolor profili CHROM Nr artykułu	Cena brutto	Kolor profili CZARNY Nr artykułu	Cena brutto	Kolor profili ZŁOTY Nr artykułu	Cena brutto
S1 70 lewa	387048-01-01L	800	387048-54-01L	880	387048-09-01L	960
S1 70 prawe	387048-01-01R	800	387048-54-01R	880	387048-09-01R	960
S1 75 lewa	387049-01-01L	849	387049-54-01L	935	387049-09-01L	1 019
S1 75 prawe	387049-01-01R	849	387049-54-01R	935	387049-09-01R	1 019
S1 80 lewa	387051-01-01L	849	387051-54-01L	935	387051-09-01L	1 019
S1 80 prawe	387051-01-01R	849	387051-54-01R	935	387051-09-01R	1 019
S1 90 lewa	387050-01-01L	903	387050-54-01L	993	387050-09-01L	1 084
S1 90 prawe	387050-01-01R	903	387050-54-01R	993	387050-09-01R	1 084
S1 100 lewa	387052-01-01L	955	387052-54-01L	1 051	387052-09-01L	1 146
S1 100 prawe	387052-01-01R	955	387052-54-01R	1 051	387052-09-01R	1 146
S1 110 lewa	387053-01-01L	1 009	387053-54-01L	1 110	387053-09-01L	1 211
S1 110 prawe	387053-01-01R	1 009	387053-54-01R	1 110	387053-09-01R	1 211
S1 120 lewa	387054-01-01L	1 061	387054-54-01L	1 167	387054-09-01L	1 274
S1 120 prawe	387054-01-01R	1 061	387054-54-01R	1 167	387054-09-01R	1 274

■ Artykuły oznaczone kolorem szarym – czas realizacji zamówienia 5 dni roboczych.

RYUNKI TECHNICZNE

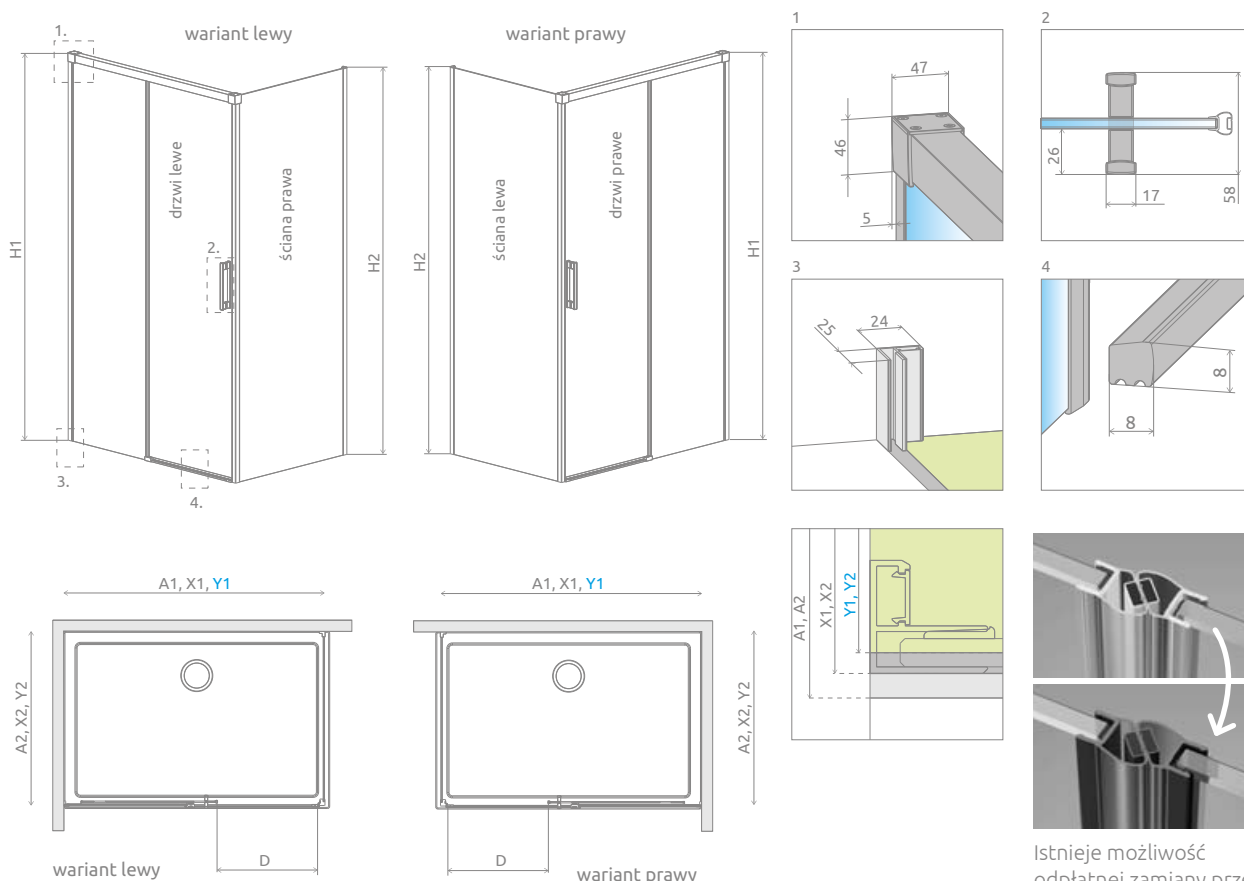

Istnieje możliwość odpłatnej zamiany przejrzystych uszczelek (magnetycznych, pionowych i poziomej) na uszczelki w kolorze czarnym.

Należy tę opcję wyraźnie zaznaczyć w zamówieniu. Cena brutto 70 zł.

Drzwi	A1	X1	Y1	D	H1
KDJ 100	1000	985-1000	980-995	390	2005
KDJ 110	1100	1085-1100	1080-1095	440	2005
KDJ 120	1200	1185-1200	1180-1195	490	2005
KDJ 130	1300	1285-1300	1280-1295	540	2005
KDJ 140	1400	1385-1400	1380-1395	590	2005
KDJ 150	1500	1485-1500	1480-1495	640	2005
KDJ 160	1600	1585-1600	1580-1595	690	2005

Ściana S1	A2	X2	Y2	H2
S1 70	700	685-700	680-695	2000
S1 75	750	735-750	730-745	2000
S1 80	800	785-800	780-795	2000
S1 90	900	885-900	880-895	2000
S1 100	1000	985-1000	980-995	2000
S1 110	1100	1085-1100	1080-1095	2000
S1 120	1200	1185-1200	1180-1195	2000

OPCJE DODATKOWE

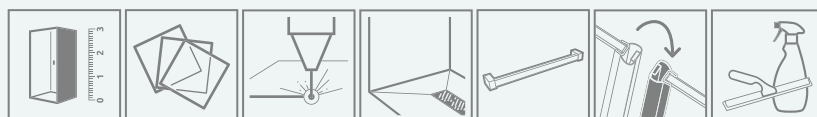

- DOSTĘPNE NA MIARĘ Patrz str. 10
- WARIANTY SZKŁA Patrz str. 16/266
- GRAWER NA SZKLE Patrz str. 30
- BRODZIKI PODPŁYTKOWE Patrz str. 707
- WIESZAK NA RĘCZNIK Patrz str. 19
- MOŻLIWOŚĆ ZAMIANY USZCZELEK Patrz str. 22
- DOSTĘPNE AKCESORIA Patrz str. 703

ZALECANE BRODZIKI



Idea KDD

Produkt w innych wariantach kolorystycznych znajduje się: Black na str. 60, Gold na str. 45.

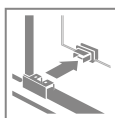
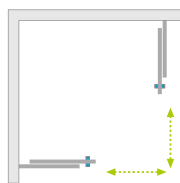

Model dostępny w kolorach profili:



01 Chrom 54 Czarny 09 Złoty

Nowość



Idea KDD + Argos C



Składając zamówienie, należy podać 2 numery artykułów: części lewej i części prawej kabiny.

CZĘŚĆ LEWA

Model	SZKŁO PRZEJRZYSTE					
	Kolor profili CHROM Nr artykułu	Cena brutto	Kolor profili CZARNY Nr artykułu	Cena brutto	Kolor profili ZŁOTY Nr artykułu	Cena brutto
KDD 80 lewa	387061-01-01L	1 380	387061-54-01L	1 518	387061-09-01L	1 656
KDD 90 lewa	387060-01-01L	1 433	387060-54-01L	1 577	387060-09-01L	1 720
KDD 100 lewa	387062-01-01L	1 486	387062-54-01L	1 635	387062-09-01L	1 784
KDD 110 lewa	387063-01-01L	1 539	387063-54-01L	1 694	387063-09-01L	1 847
KDD 120 lewa	387064-01-01L	1 592	387064-54-01L	1 751	387064-09-01L	1 911

CZĘŚĆ PRAWA

Model	SZKŁO PRZEJRZYSTE					
	Kolor profili CHROM Nr artykułu	Cena brutto	Kolor profili CZARNY Nr artykułu	Cena brutto	Kolor profili ZŁOTY Nr artykułu	Cena brutto
KDD 80 prawa	387061-01-01R	1 380	387061-54-01R	1 518	387061-09-01R	1 656
KDD 90 prawa	387060-01-01R	1 433	387060-54-01R	1 577	387060-09-01R	1 720
KDD 100 prawa	387062-01-01R	1 486	387062-54-01R	1 635	387062-09-01R	1 784
KDD 110 prawa	387063-01-01R	1 539	387063-54-01R	1 694	387063-09-01R	1 847
KDD 120 prawa	387064-01-01R	1 592	387064-54-01R	1 751	387064-09-01R	1 911

■ Artykuły oznaczone kolorem szarym – czas realizacji zamówienia 5 dni roboczych.

RYSUNKI TECHNICZNE

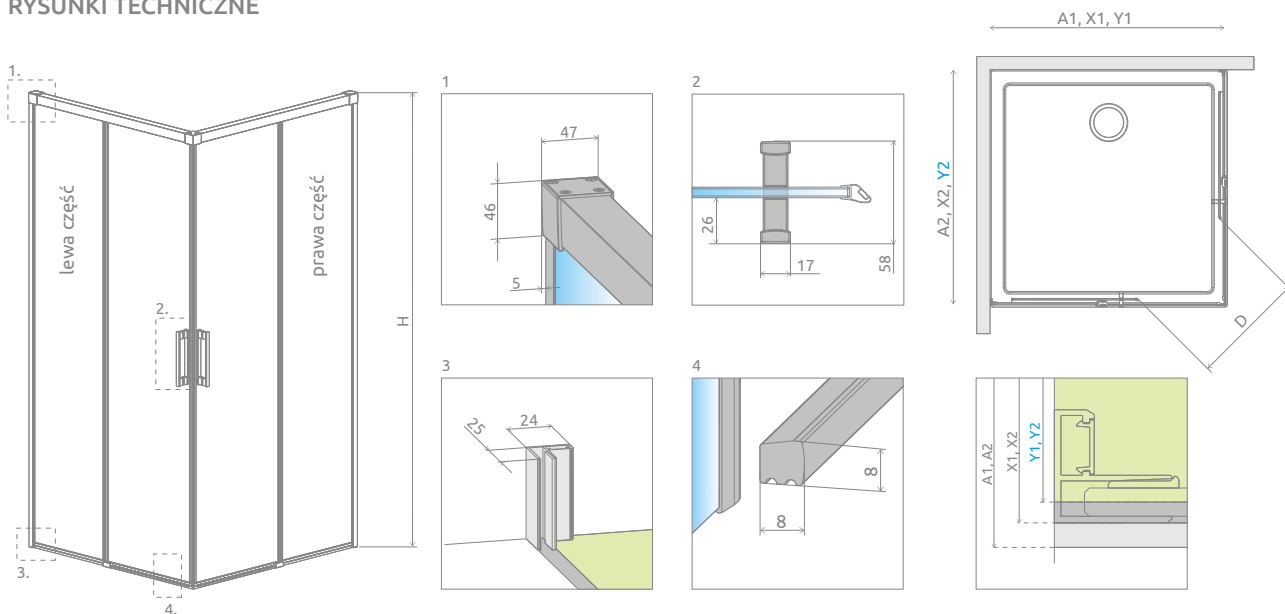

Model	A1	A2	X1	X2	Y1	Y2	D	H
KDD 80L×80P	800	800	785-800	785-800	780-795	780-795	440	2005
KDD 80L×90P	800	900	785-800	885-900	780-795	880-895	475	2005
KDD 80L×100P	800	1000	785-800	985-1000	780-795	980-995	515	2005
KDD 80L×110P	800	1100	785-800	1085-1100	780-795	1080-1095	555	2005
KDD 80L×120P	800	1200	785-800	1185-1200	780-795	1180-1195	595	2005
KDD 90L×80P	900	800	885-900	785-800	880-895	780-795	475	2005
KDD 90L×90P	900	900	885-900	885-900	880-895	880-895	510	2005
KDD 90L×100P	900	1000	885-900	985-1000	880-895	980-995	545	2005
KDD 90L×110P	900	1100	885-900	1085-1100	880-895	1080-1095	585	2005
KDD 90L×120P	900	1200	885-900	1185-1200	880-895	1180-1195	625	2005
KDD 100L×80P	1000	800	985-1000	785-800	980-995	780-795	515	2005
KDD 100L×90P	1000	900	985-1000	885-900	980-995	880-895	545	2005
KDD 100L×100P	1000	1000	985-1000	985-1000	980-995	980-995	580	2005
KDD 100L×110P	1000	1100	985-1000	1085-1100	980-995	1080-1095	615	2005
KDD 100L×120P	1000	1200	985-1000	1185-1200	980-995	1180-1195	655	2005
KDD 110L×80P	1100	800	1085-1100	785-800	1080-1095	780-795	555	2005
KDD 110L×90P	1100	900	1085-1100	885-900	1080-1095	880-895	585	2005
KDD 110L×100P	1100	1000	1085-1100	985-1000	1080-1095	980-995	615	2005
KDD 110L×110P	1100	1100	1085-1100	1085-1100	1080-1095	1080-1095	650	2005
KDD 110L×120P	1100	1200	1085-1100	1185-1200	1080-1095	1180-1195	685	2005
KDD 120L×80P	1200	800	1185-1200	785-800	1180-1195	780-795	595	2005
KDD 120L×90P	1200	900	1185-1200	885-900	1180-1195	880-895	625	2005
KDD 120L×100P	1200	1000	1185-1200	985-1000	1180-1195	980-995	655	2005
KDD 120L×110P	1200	1100	1185-1200	1085-1100	1180-1195	1080-1095	685	2005
KDD 120L×120P	1200	1200	1185-1200	1185-1200	1180-1195	1180-1195	720	2005

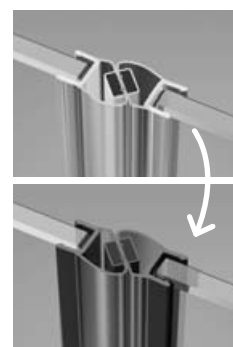

Istnieje możliwość odpłatnej zamiany przejrzystych uszczelek na uszczelki w kolorze czarnym:

- opcja nr 1 – tylko uszczelek magnetycznych, cena brutto 50 zł,
- opcja nr 2 – wszystkich uszczelek (magnetycznych, pionowych i poziomych), cena brutto 70 zł.

Wybraną opcję należy wyraźnie zaznaczyć w zamówieniu.

OPCJE DODATKOWE

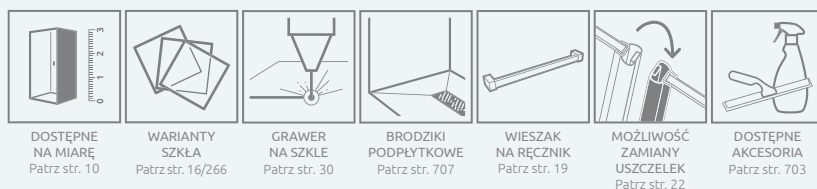

ZALECANE BRODZIKI



Idea DWJ

Produkt w innych wariantach kolorystycznych znajduje się: Black na str. 60, Gold na str. 45.

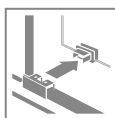
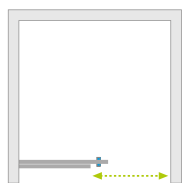

Model dostępny w kolorach profili:

Nowość



01 Chrom

54 Czarny

09 Złoty



Idea DWJ + Doros Plus D

Model	SZKŁO PRZEJRZYSŁE					
	Kolor profili CHROM Nr artykułu	Cena brutto	Kolor profili CZARNY Nr artykułu	Cena brutto	Kolor profili ZŁOTY Nr artykułu	Cena brutto
DWJ 100 lewe	387014-01-01L	1 751	387014-54-01L	1 927	387014-09-01L	2 102
DWJ 100 prawe	387014-01-01R	1 751	387014-54-01R	1 927	387014-09-01R	2 102
DWJ 110 lewe	387015-01-01L	1 804	387015-54-01L	1 985	387015-09-01L	2 165
DWJ 110 prawe	387015-01-01R	1 804	387015-54-01R	1 985	387015-09-01R	2 165
DWJ 120 lewe	387016-01-01L	1 858	387016-54-01L	2 044	387016-09-01L	2 230
DWJ 120 prawe	387016-01-01R	1 858	387016-54-01R	2 044	387016-09-01R	2 230
DWJ 130 lewe	387017-01-01L	1 910	387017-54-01L	2 102	387017-09-01L	2 292
DWJ 130 prawe	387017-01-01R	1 910	387017-54-01R	2 102	387017-09-01R	2 292
DWJ 140 lewe	387018-01-01L	1 964	387018-54-01L	2 160	387018-09-01L	2 357
DWJ 140 prawe	387018-01-01R	1 964	387018-54-01R	2 160	387018-09-01R	2 357
DWJ 150 lewe	387019-01-01L	2 016	387019-54-01L	2 218	387019-09-01L	2 420
DWJ 150 prawe	387019-01-01R	2 016	387019-54-01R	2 218	387019-09-01R	2 420
DWJ 160 lewe	387020-01-01L	2 070	387020-54-01L	2 277	387020-09-01L	2 484
DWJ 160 prawe	387020-01-01R	2 070	387020-54-01R	2 277	387020-09-01R	2 484

■ Artykuły oznaczone kolorem szarym – czas realizacji zamówienia 5 dni roboczych.

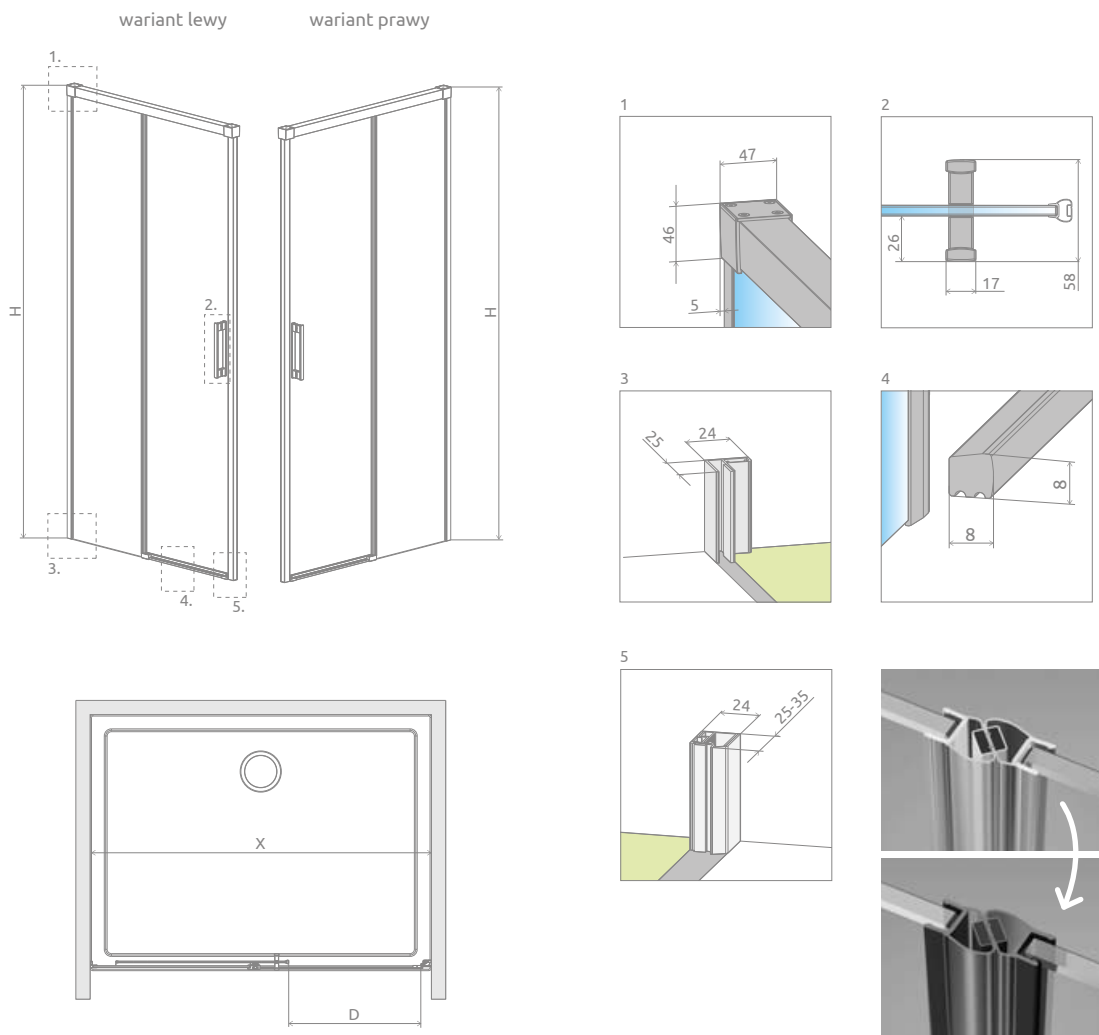

Model	X	D	H
DWJ 100	987-1012	405	2005
DWJ 110	1087-1112	455	2005
DWJ 120	1187-1212	505	2005
DWJ 130	1287-1312	555	2005
DWJ 140	1387-1412	605	2005
DWJ 150	1487-1512	655	2005
DWJ 160	1587-1612	705	2005

Istnieje możliwość odpłatnej zamiany przejrzystych uszczelek (magnetycznych, pionowych i poziomej) na uszczelki w kolorze czarnym.

Należy tę opcję wyraźnie zaznaczyć w zamówieniu. Cena brutto 70 zł.

OPCJE DODATKOWE

DOSTĘPNE NA MIARĘ Patrz str. 10	WARIANTY SZKŁA Patrz str. 16/266	GRAWER NA SZKŁO Patrz str. 30	BRODZIKI PODPŁYTKOWE Patrz str. 707	WIESZAK NA RĘCZNIK Patrz str. 19	MOŻLIWOŚĆ ZAMIANY USZCZELEK Patrz str. 22	DOSTĘPNE AKCESORIA Patrz str. 703

ZALECANE BRODZIKI



Idea DWD

Produkt w innych wariantach kolorystycznych znajduje się: Black na str. 60, Gold na str. 46.

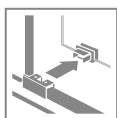

Model dostępny w kolorach profili:



01 Chrom 54 Czarny 09 Złoty

Nowość



Idea DWD + brodzik pod płytkowy

Model	SZKŁO PRZEJRZYSTE					
	Kolor profili CHROM Nr artykułu	Cena brutto	Kolor profili CZARNY Nr artykułu	Cena brutto	Kolor profili ZŁOTY Nr artykułu	Cena brutto
DWD 140	387124-01-01	2 176	387124-54-01	2 394	387124-09-01	2 612
DWD 150	387125-01-01	2 228	387125-54-01	2 452	387125-09-01	2 674
DWD 160	387126-01-01	2 282	387126-54-01	2 511	387126-09-01	2 739
DWD 170	387127-01-01	2 334	387127-54-01	2 568	387127-09-01	2 801
DWD 180	387128-01-01	2 388	387128-54-01	2 627	387128-09-01	2 866
DWD 190	387129-01-01	2 441	387129-54-01	2 685	387129-09-01	2 930
DWD 200	387120-01-01	2 494	387120-54-01	2 744	387120-09-01	2 993

■ Artykuły oznaczone kolorem szarym – czas realizacji zamówienia 5 dni roboczych.

RYСУNKI TECHNICZNE

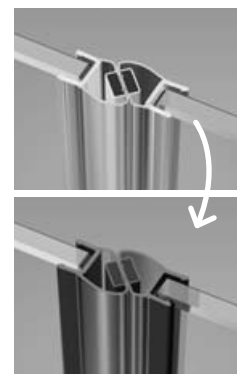
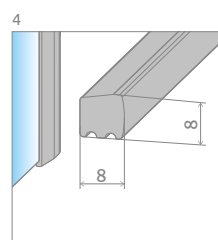
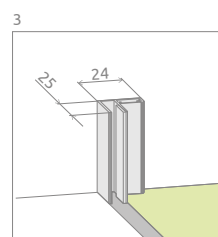
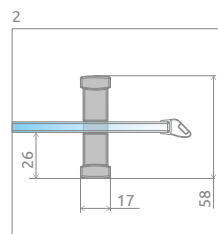
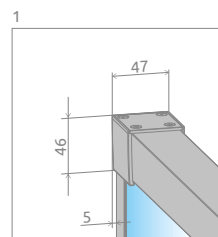
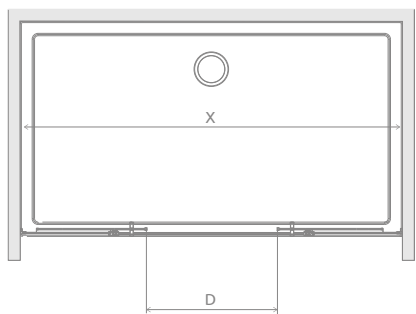
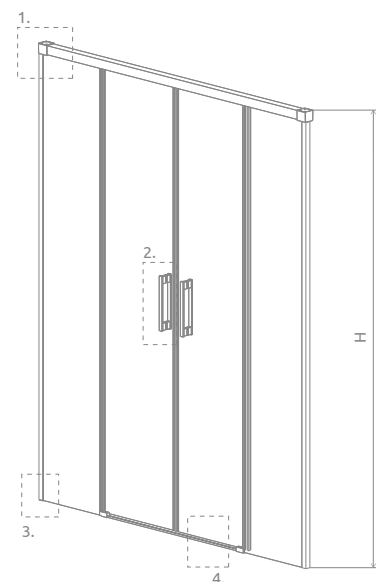

Istnieje możliwość odpłatnej zamiany przezręczystych uszczelek na uszczelki w kolorze czarnym:

- opcja nr 1 – tylko uszczelek magnetycznych, cena brutto 50 zł,
- opcja nr 2 – wszystkich uszczelek (magnetycznych, pionowych i poziomych), cena brutto 70 zł.

Wybraną opcję należy wyraźnie zaznaczyć w zamówieniu.

Model	X	D	H
DWD 140	1385-1415	550	2005
DWD 150	1485-1515	600	2005
DWD 160	1585-1615	650	2005
DWD 170	1685-1715	700	2005
DWD 180	1785-1815	750	2005
DWD 190	1885-1915	800	2005
DWD 200	1985-2015	850	2005

OPCJE DODATKOWE

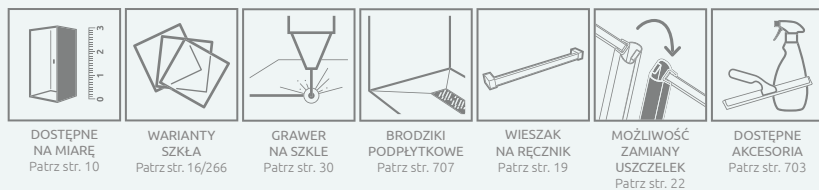

ZALECANE BRODZIKI

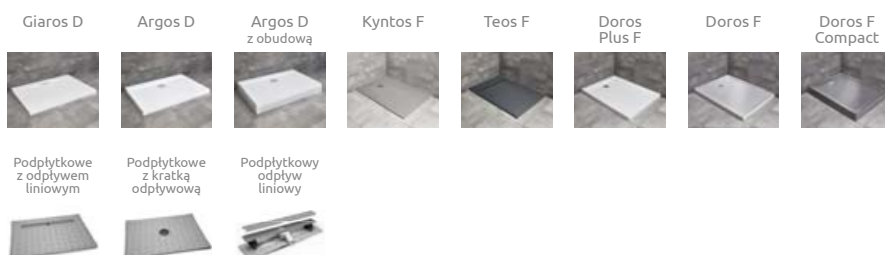

Ceny detaliczne podano w PLN. Wymiary podane są w mm.

Cennik produktów w wariantach szkła

Idea KDJ

Składając zamówienie, należy podać 2 numery artykułów: drzwi oraz ścianki bocznej S1.

DRZWI

Model	Wymiar brodzika (A1)	Wysokość (H)	Brązowe Grafitowe Pixarena	Satynowe	UltraClear	Mirror
			Cena brutto			
KDJ drzwi 100 lewe	1000	2005	1 745	1 845	1 885	2 125
KDJ drzwi 100 prawe	1000	2005	1 745	1 845	1 885	2 125
KDJ drzwi 110 lewe	1100	2005	1 848	1 998	2 058	2 418
KDJ drzwi 110 prawe	1100	2005	1 848	1 998	2 058	2 418
KDJ drzwi 120 lewe	1200	2005	1 901	2 051	2 111	2 471
KDJ drzwi 120 prawe	1200	2005	1 901	2 051	2 111	2 471
KDJ drzwi 130 lewe	1300	2005	1 954	2 104	2 164	2 524
KDJ drzwi 130 prawe	1300	2005	1 954	2 104	2 164	2 524
KDJ drzwi 140 lewe	1400	2005	2 008	2 158	2 218	2 578
KDJ drzwi 140 prawe	1400	2005	2 008	2 158	2 218	2 578
KDJ drzwi 150 lewe	1500	2005	2 060	2 210	2 270	2 630
KDJ drzwi 150 prawe	1500	2005	2 060	2 210	2 270	2 630
KDJ drzwi 160 lewe	1600	2005	2 164	2 364	2 444	2 924
KDJ drzwi 160 prawe	1600	2005	2 164	2 364	2 444	2 924

ŚCIANKA BOCZNA S1

Model	Wymiar brodzika (A2)	Wysokość (H)	Brązowe Grafitowe Pixarena	Satynowe	UltraClear	Mirror
			Cena brutto			
S1 70 lewa	700	2005	900	1 000	1 040	1 280
S1 70 prawa	700	2005	900	1 000	1 040	1 280
S1 75 lewa	750	2005	949	1 049	1 089	1 329
S1 75 prawa	750	2005	949	1 049	1 089	1 329
S1 80 lewa	800	2005	949	1 049	1 089	1 329
S1 80 prawa	800	2005	949	1 049	1 089	1 329
S1 90 lewa	900	2005	1 003	1 103	1 143	1 383
S1 90 prawa	900	2005	1 003	1 103	1 143	1 383
S1 100 lewa	1000	2005	1 055	1 155	1 195	1 435
S1 100 prawa	1000	2005	1 055	1 155	1 195	1 435
S1 110 lewa	1100	2005	1 159	1 309	1 369	1 729
S1 110 prawa	1100	2005	1 159	1 309	1 369	1 729
S1 120 lewa	1200	2005	1 211	1 361	1 421	1 781
S1 120 prawa	1200	2005	1 211	1 361	1 421	1 781

Idea Black KDJ

Składając zamówienie, należy podać 2 numery artykułów: drzwi oraz ścianki bocznej S1.

DRZWI

Model	Wymiar brodzika (A1)	Wysokość (H)	Brązowe Grafitowe Pixarena	Satynowe	UltraClear	Mirror
			Cena brutto			
KDJ drzwi 100 lewe	1000	2005	1 910	2 010	2 050	2 290
KDJ drzwi 100 prawe	1000	2005	1 910	2 010	2 050	2 290
KDJ drzwi 110 lewe	1100	2005	2 018	2 168	2 228	2 588
KDJ drzwi 110 prawe	1100	2005	2 018	2 168	2 228	2 588
KDJ drzwi 120 lewe	1200	2005	2 077	2 227	2 287	2 647
KDJ drzwi 120 prawe	1200	2005	2 077	2 227	2 287	2 647
KDJ drzwi 130 lewe	1300	2005	2 135	2 285	2 345	2 705
KDJ drzwi 130 prawe	1300	2005	2 135	2 285	2 345	2 705
KDJ drzwi 140 lewe	1400	2005	2 194	2 344	2 404	2 764
KDJ drzwi 140 prawe	1400	2005	2 194	2 344	2 404	2 764
KDJ drzwi 150 lewe	1500	2005	2 252	2 402	2 462	2 822
KDJ drzwi 150 prawe	1500	2005	2 252	2 402	2 462	2 822
KDJ drzwi 160 lewe	1600	2005	2 360	2 560	2 640	3 120
KDJ drzwi 160 prawe	1600	2005	2 360	2 560	2 640	3 120

ŚCIANKA BOCZNA S1

Model	Wymiar brodzika (A2)	Wysokość (H)	Brązowe Grafitowe Pixarena	Satynowe	UltraClear	Mirror
			Cena brutto			
S1 70 lewa	700	2005	980	1 080	1 120	1 360
S1 70 prawa	700	2005	980	1 080	1 120	1 360
S1 75 lewa	750	2005	1 035	1 135	1 175	1 415
S1 75 prawa	750	2005	1 035	1 135	1 175	1 415
S1 80 lewa	800	2005	1 035	1 135	1 175	1 415
S1 80 prawa	800	2005	1 035	1 135	1 175	1 415
S1 90 lewa	900	2005	1 093	1 193	1 233	1 473
S1 90 prawa	900	2005	1 093	1 193	1 233	1 473
S1 100 lewa	1000	2005	1 151	1 251	1 291	1 531
S1 100 prawa	1000	2005	1 151	1 251	1 291	1 531
S1 110 lewa	1100	2005	1 260	1 410	1 470	1 830
S1 110 prawa	1100	2005	1 260	1 410	1 470	1 830
S1 120 lewa	1200	2005	1 317	1 467	1 527	1 887
S1 120 prawa	1200	2005	1 317	1 467	1 527	1 887

Cennik produktów w wariantach szkła

Idea Gold KDJ

Składając zamówienie, należy podać 2 numery artykułów: drzwi oraz ścianki bocznej S1.

DRZWI

Model	Wymiar brodzika (A1)	Wysokość (H)	Brązowe Grafitowe Pixarena	Satynowe	UltraClear	Mirror
			Cena brutto			
KDJ drzwi 100 lewe	1000	2005	2 074	2 174	2 214	2 454
KDJ drzwi 100 prawe	1000	2005	2 074	2 174	2 214	2 454
KDJ drzwi 110 lewe	1100	2005	2 188	2 338	2 398	2 758
KDJ drzwi 110 prawe	1100	2005	2 188	2 338	2 398	2 758
KDJ drzwi 120 lewe	1200	2005	2 252	2 402	2 462	2 822
KDJ drzwi 120 prawe	1200	2005	2 252	2 402	2 462	2 822
KDJ drzwi 130 lewe	1300	2005	2 315	2 465	2 525	2 885
KDJ drzwi 130 prawe	1300	2005	2 315	2 465	2 525	2 885
KDJ drzwi 140 lewe	1400	2005	2 380	2 530	2 590	2 950
KDJ drzwi 140 prawe	1400	2005	2 380	2 530	2 590	2 950
KDJ drzwi 150 lewe	1500	2005	2 442	2 592	2 652	3 012
KDJ drzwi 150 prawe	1500	2005	2 442	2 592	2 652	3 012
KDJ drzwi 160 lewe	1600	2005	2 557	2 757	2 837	3 317
KDJ drzwi 160 prawe	1600	2005	2 557	2 757	2 837	3 317

ŚCIANKA BOCZNA S1

Model	Wymiar brodzika (A2)	Wysokość (H)	Brązowe Grafitowe Pixarena	Satynowe	UltraClear	Mirror
			Cena brutto			
S1 70 lewa	700	2005	1 060	1 160	1 200	1 440
S1 70 prawa	700	2005	1 060	1 160	1 200	1 440
S1 75 lewa	750	2005	1 119	1 219	1 259	1 499
S1 75 prawa	750	2005	1 119	1 219	1 259	1 499
S1 80 lewa	800	2005	1 119	1 219	1 259	1 499
S1 80 prawa	800	2005	1 119	1 219	1 259	1 499
S1 90 lewa	900	2005	1 184	1 284	1 324	1 564
S1 90 prawa	900	2005	1 184	1 284	1 324	1 564
S1 100 lewa	1000	2005	1 246	1 346	1 386	1 626
S1 100 prawa	1000	2005	1 246	1 346	1 386	1 626
S1 110 lewa	1100	2005	1 361	1 511	1 571	1 931
S1 110 prawa	1100	2005	1 361	1 511	1 571	1 931
S1 120 lewa	1200	2005	1 424	1 574	1 634	1 994
S1 120 prawa	1200	2005	1 424	1 574	1 634	1 994

Idea KDD

Składając zamówienie, należy podać 2 numery artykułów: części lewej i części prawej kabiny.

CZĘŚĆ LEWA

Model	Wymiar brodzika (A1)	Wysokość (H)	Brązowe Grafitowe Pixarena	Satynowe	UltraClear	Mirror
			Cena brutto			
KDD 80 lewa	800	2005	1 480	1 580	1 620	1 860
KDD 90 lewa	900	2005	1 533	1 633	1 673	1 913
KDD 100 lewa	1000	2005	1 586	1 686	1 726	1 966
KDD 110 lewa	1100	2005	1 689	1 839	1 899	2 259
KDD 120 lewa	1200	2005	1 742	1 892	1 952	2 312

CZĘŚĆ PRAWA

Model	Wymiar brodzika (A2)	Wysokość (H)	Brązowe Grafitowe Pixarena	Satynowe	UltraClear	Mirror
			Cena brutto			
KDD 80 prawa	800	2005	1 480	1 580	1 620	1 860
KDD 90 prawa	900	2005	1 533	1 633	1 673	1 913
KDD 100 prawa	1000	2005	1 586	1 686	1 726	1 966
KDD 110 prawa	1100	2005	1 689	1 839	1 899	2 259
KDD 120 prawa	1200	2005	1 742	1 892	1 952	2 312

🖤 Idea Black KDD

Składając zamówienie, należy podać 2 numery artykułów: części lewej i części prawej kabiny.

CZĘŚĆ LEWA

Model	Wymiar brodzika (A1)	Wysokość (H)	Brązowe Grafitowe Pixarena	Satynowe	UltraClear	Mirror
			Cena brutto			
KDD 80 lewa	800	2005	1 618	1 718	1 758	1 998
KDD 90 lewa	900	2005	1 677	1 777	1 817	2 057
KDD 100 lewa	1000	2005	1 735	1 835	1 875	2 115
KDD 110 lewa	1100	2005	1 844	1 994	2 054	2 414
KDD 120 lewa	1200	2005	1 901	2 051	2 111	2 471

CZĘŚĆ PRAWA

Model	Wymiar brodzika (A2)	Wysokość (H)	Brązowe Grafitowe Pixarena	Satynowe	UltraClear	Mirror
			Cena brutto			
KDD 80 prawa	800	2005	1 618	1 718	1 758	1 998
KDD 90 prawa	900	2005	1 677	1 777	1 817	2 057
KDD 100 prawa	1000	2005	1 735	1 835	1 875	2 115
KDD 110 prawa	1100	2005	1 844	1 994	2 054	2 414
KDD 120 prawa	1200	2005	1 901	2 051	2 111	2 471

🖤 Idea Gold KDD

Składając zamówienie, należy podać 2 numery artykułów: części lewej i części prawej kabiny.

CZĘŚĆ LEWA

Model	Wymiar brodzika (A1)	Wysokość (H)	Brązowe Grafitowe Pixarena	Satynowe	UltraClear	Mirror
			Cena brutto			
KDD 80 lewa	800	2005	1 756	1 856	1 896	2 136
KDD 90 lewa	900	2005	1 820	1 920	1 960	2 200
KDD 100 lewa	1000	2005	1 884	1 984	2 024	2 264
KDD 110 lewa	1100	2005	1 997	2 147	2 207	2 567
KDD 120 lewa	1200	2005	2 061	2 211	2 271	2 631

CZĘŚĆ PRAWA

Model	Wymiar brodzika (A2)	Wysokość (H)	Brązowe Grafitowe Pixarena	Satynowe	UltraClear	Mirror
			Cena brutto			
KDD 80 prawa	800	2005	1 756	1 856	1 896	2 136
KDD 90 prawa	900	2005	1 820	1 920	1 960	2 200
KDD 100 prawa	1000	2005	1 884	1 984	2 024	2 264
KDD 110 prawa	1100	2005	1 997	2 147	2 207	2 567
KDD 120 prawa	1200	2005	2 061	2 211	2 271	2 631

Cennik produktów w wariantach szkła

Idea DWJ

Model	Szerokość wnęki (X)	Wysokość (H)	Brązowe Grafitowe Pixarena	Satynowe	UltraClear	Mirror
			Cena brutto			
DWJ 100 lewe	987-1012	2005	1 851	1 951	1 991	2 231
DWJ 100 prawe	987-1012	2005	1 851	1 951	1 991	2 231
DWJ 110 lewe	1087-1112	2005	1 954	2 104	2 164	2 524
DWJ 110 prawe	1087-1112	2005	1 954	2 104	2 164	2 524
DWJ 120 lewe	1187-1212	2005	2 008	2 158	2 218	2 578
DWJ 120 prawe	1187-1212	2005	2 008	2 158	2 218	2 578
DWJ 130 lewe	1287-1312	2005	2 060	2 210	2 270	2 630
DWJ 130 prawe	1287-1312	2005	2 060	2 210	2 270	2 630
DWJ 140 lewe	1387-1412	2005	2 114	2 264	2 324	2 684
DWJ 140 prawe	1387-1412	2005	2 114	2 264	2 324	2 684
DWJ 150 lewe	1487-1512	2005	2 166	2 316	2 376	2 736
DWJ 150 prawe	1487-1512	2005	2 166	2 316	2 376	2 736
DWJ 160 lewe	1587-1612	2005	2 270	2 470	2 550	3 030
DWJ 160 prawe	1587-1612	2005	2 270	2 470	2 550	3 030

Idea Black DWJ

Model	Szerokość wnęki (X)	Wysokość (H)	Brązowe Grafitowe Pixarena	Satynowe	UltraClear	Mirror
			Cena brutto			
DWJ 100 lewe	987-1012	2005	2 027	2 127	2 167	2 407
DWJ 100 prawe	987-1012	2005	2 027	2 127	2 167	2 407
DWJ 110 lewe	1087-1112	2005	2 135	2 285	2 345	2 705
DWJ 110 prawe	1087-1112	2005	2 135	2 285	2 345	2 705
DWJ 120 lewe	1187-1212	2005	2 194	2 344	2 404	2 764
DWJ 120 prawe	1187-1212	2005	2 194	2 344	2 404	2 764
DWJ 130 lewe	1287-1312	2005	2 252	2 402	2 462	2 822
DWJ 130 prawe	1287-1312	2005	2 252	2 402	2 462	2 822
DWJ 140 lewe	1387-1412	2005	2 310	2 460	2 520	2 880
DWJ 140 prawe	1387-1412	2005	2 310	2 460	2 520	2 880
DWJ 150 lewe	1487-1512	2005	2 368	2 518	2 578	2 938
DWJ 150 prawe	1487-1512	2005	2 368	2 518	2 578	2 938
DWJ 160 lewe	1587-1612	2005	2 477	2 677	2 757	3 237
DWJ 160 prawe	1587-1612	2005	2 477	2 677	2 757	3 237

Idea Gold DWJ

Model	Szerokość wnęki (X)	Wysokość (H)	Brązowe Grafitowe Pixarena	Satynowe	UltraClear	Mirror
			Cena brutto			
DWJ 100 lewe	987-1012	2005	2 202	2 302	2 342	2 582
DWJ 100 prawe	987-1012	2005	2 202	2 302	2 342	2 582
DWJ 110 lewe	1087-1112	2005	2 315	2 465	2 525	2 885
DWJ 110 prawe	1087-1112	2005	2 315	2 465	2 525	2 885
DWJ 120 lewe	1187-1212	2005	2 380	2 530	2 590	2 950
DWJ 120 prawe	1187-1212	2005	2 380	2 530	2 590	2 950
DWJ 130 lewe	1287-1312	2005	2 442	2 592	2 652	3 012
DWJ 130 prawe	1287-1312	2005	2 442	2 592	2 652	3 012
DWJ 140 lewe	1387-1412	2005	2 507	2 657	2 717	3 077
DWJ 140 prawe	1387-1412	2005	2 507	2 657	2 717	3 077
DWJ 150 lewe	1487-1512	2005	2 570	2 720	2 780	3 140
DWJ 150 prawe	1487-1512	2005	2 570	2 720	2 780	3 140
DWJ 160 lewe	1587-1612	2005	2 684	2 884	2 964	3 444
DWJ 160 prawe	1587-1612	2005	2 684	2 884	2 964	3 444

Idea DWD

Model	Szerokość wnęki (X)	Wysokość (H)	Brązowe Grafitowe Pixarena	Satynowe	UltraClear	Mirror
			Cena brutto			
DWD 140	1384-1414	2005	2 326	2 476	2 536	2 896
DWD 150	1484-1514	2005	2 378	2 528	2 588	2 948
DWD 160	1584-1614	2005	2 482	2 682	2 762	3 242
DWD 170	1684-1714	2005	2 534	2 734	2 814	3 294
DWD 180	1784-1814	2005	2 588	2 788	2 868	3 348
DWD 190	1884-1914	2005	2 641	2 841	2 921	3 401
DWD 200	1984-2014	2005	2 694	2 894	2 974	3 454

Idea Black DWD

Model	Szerokość wnęki (X)	Wysokość (H)	Brązowe Grafitowe Pixarena	Satynowe	UltraClear	Mirror
			Cena brutto			
DWD 140	1384-1414	2005	2 544	2 694	2 754	3 114
DWD 150	1484-1514	2005	2 602	2 752	2 812	3 172
DWD 160	1584-1614	2005	2 711	2 911	2 991	3 471
DWD 170	1684-1714	2005	2 768	2 968	3 048	3 528
DWD 180	1784-1814	2005	2 827	3 027	3 107	3 587
DWD 190	1884-1914	2005	2 885	3 085	3 165	3 645
DWD 200	1984-2014	2005	2 944	3 144	3 224	3 704

Idea Gold DWD

Model	Szerokość wnęki (X)	Wysokość (H)	Brązowe Grafitowe Pixarena	Satynowe	UltraClear	Mirror
			Cena brutto			
DWD 140	1384-1414	2005	2 762	2 912	2 972	3 332
DWD 150	1484-1514	2005	2 824	2 974	3 034	3 394
DWD 160	1584-1614	2005	2 939	3 139	3 219	3 699
DWD 170	1684-1714	2005	3 001	3 201	3 281	3 761
DWD 180	1784-1814	2005	3 066	3 266	3 346	3 826
DWD 190	1884-1914	2005	3 130	3 330	3 410	3 890
DWD 200	1984-2014	2005	3 193	3 393	3 473	3 953

CECHY SERII ESSENZA PRO



Szko bezpieczne, hartowane, o grubości 6 mm, zgodne z normą PN:EN 12150:1



Mechanizm unoszący i opuszczający drzwi



Zawias zlicowany z taflą szkła, **ułatwiający** czyszczenie



Eleganckie detale



Szko pokryte powłoką **EasyClean®**



System umożliwiający niwelację krzywizny ściany do ok. 8 mm



Montaż **bez użycia profilu uszczelniającego** możliwy tylko przy idealnie prostych ścianach



KOLORY SZKŁA W STANDARDZIE



01 Przejrzyste

KOLOR PROFILI



01 Chrom



04 Biały



09 Złoty



54 Czarny

Anodowane profile charakteryzujące się wyższą wytrzymałością na korozję i ścieranie

OPCJE DODATKOWE



WARIANTY SZKŁA

Produkt dostępny w kilku wariantach szkła. Szczegóły na str. 16.



MOŻLIWOŚĆ ZAMÓWIENIA BEZ LISTWY PROGOWEJ

Więcej informacji na str. 20.

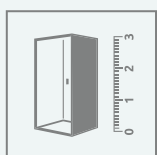

DOPASUJ KABINĘ DO SWOJEJ ŁAZIENKI

Kabiny oznaczone tym symbolem wykonujemy również jako produkty niestandardowe, np. o nietypowych wymiarach, ze skosami, wycięciami pod siedzisko czy wannę. Więcej informacji na str. 10 oraz na www.radaway.pl

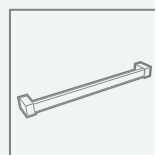



WIESZAK NA RĘCZNIK

Możliwość zamówienia wieszaka relingowego, idealnego do zawieszenia ręcznika. Szczegóły na str. 19.

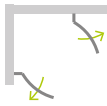
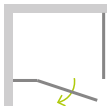
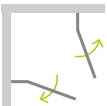
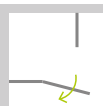

Nowość

seria
Essenza
Pro

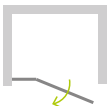
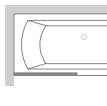
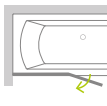
<p>Walk-in</p>  <p>str. 118</p>	<p>PDD</p>  <p>str. 274</p>	<p>KDJ</p>  <p>str. 276</p>	<p>KDD</p>  <p>str. 278</p>	<p>PTJ</p>  <p>str. 280</p>	<p>KDJ+S</p>  <p>str. 282</p>
<p>DWJ</p>  <p>str. 284</p>	<p>PNJ II</p>  <p>str. 594</p>	<p>PND II</p>  <p>str. 626</p>			

Essenza Pro PDD

Produkt w innych wariantach kolorystycznych znajduje się: Black na str. 61, Gold na str. 46, White na str. 51.

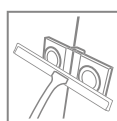
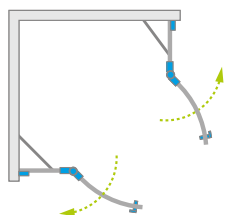

Model dostępny w kolorach profili:



01 Chrom 54 Czarny 09 Żłoty 04 Biały



Essenza Pro PDD + Delos A

Składając zamówienie, należy podać 2 numery artykułów: części lewej i części prawej kabiny.

CZĘŚĆ LEWA

Model	SZKŁO PRZEJRZYSTE							
	Kolor profili CHROM Nr artykułu	Cena brutto	Kolor profili CZARNY Nr artykułu	Cena brutto	Kolor profili ZŁOTY Nr artykułu	Cena brutto	Kolor profili BIAŁY Nr artykułu	Cena brutto
PDD 80 lewa	10095080-01-01L	1 700	10095080-54-01L	1 870	10095080-09-01L	2 040	10095080-04-01L	1 870
PDD 90 lewa	10095090-01-01L	1 750	10095090-54-01L	1 925	10095090-09-01L	2 100	10095090-04-01L	1 925
PDD 100 lewa	10095100-01-01L	1 800	10095100-54-01L	1 980	10095100-09-01L	2 160	10095100-04-01L	1 980

CZĘŚĆ PRAWA

Model	SZKŁO PRZEJRZYSTE							
	Kolor profili CHROM Nr artykułu	Cena brutto	Kolor profili CZARNY Nr artykułu	Cena brutto	Kolor profili ZŁOTY Nr artykułu	Cena brutto	Kolor profili BIAŁY Nr artykułu	Cena brutto
PDD 80 prawa	10095080-01-01R	1 700	10095080-54-01R	1 870	10095080-09-01R	2 040	10095080-04-01R	1 870
PDD 90 prawa	10095090-01-01R	1 750	10095090-54-01R	1 925	10095090-09-01R	2 100	10095090-04-01R	1 925
PDD 100 prawa	10095100-01-01R	1 800	10095100-54-01R	1 980	10095100-09-01R	2 160	10095100-04-01R	1 980

■ Artykuły oznaczone kolorem szarym – czas realizacji zamówienia 5 dni roboczych.

RYSUNKI TECHNICZNE

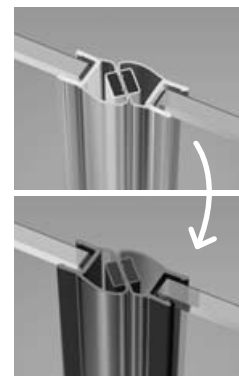
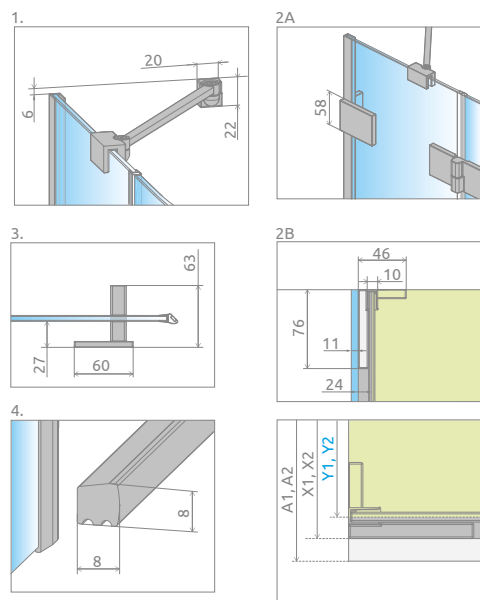
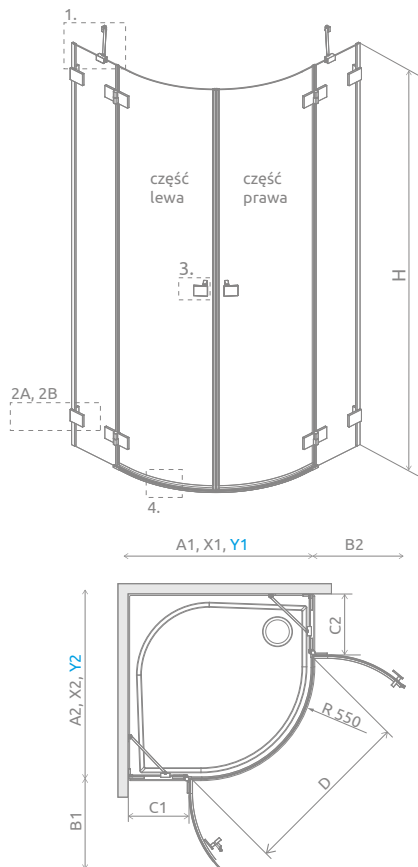

Istnieje możliwość odpłatnej zamiany przezrzystych uszczelek na uszczelki w kolorze czarnym:

- opcja nr 1 – tylko uszczelki magnetycznych, cena brutto 50 zł,
- opcja nr 2 – wszystkich uszczelki (magnetycznych, pionowych i poziomych), cena brutto 70 zł.

Wybraną opcję należy wyraźnie zaznaczyć w zamówieniu.

Model	A1	A2	X1	X2	Y1	Y2	B1	B2	C1	C2	D	H
PDD 80Lx80P	800	800	789-797	789-797	776-784	776-784	446	446	193-201	193-201	825	2000
PDD 80Lx90P	800	900	789-797	889-897	776-784	876-884	446	446	193-201	293-301	825	2000
PDD 80Lx100P	800	1000	789-797	989-997	776-784	976-984	446	446	193-201	393-401	825	2000
PDD 90Lx80P	900	800	889-897	789-797	876-884	776-784	446	446	293-301	193-201	825	2000
PDD 90Lx90P	900	900	889-897	889-897	876-884	876-884	446	446	293-301	293-301	825	2000
PDD 90Lx100P	900	1000	889-897	989-997	876-884	976-984	446	446	293-301	393-401	825	2000
PDD 100Lx80P	1000	800	989-997	789-797	976-984	776-784	446	446	393-401	193-201	825	2000
PDD 100Lx90P	1000	900	989-997	889-897	976-984	876-884	446	446	393-401	293-301	825	2000
PDD 100Lx100P	1000	1000	989-997	989-997	976-984	976-984	446	446	393-401	393-401	825	2000

OPCJE DODATKOWE

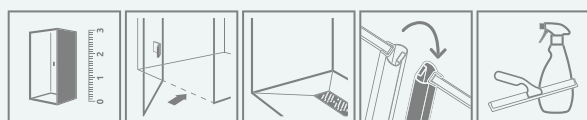

DOSTĘPNE NA MIARĘ
Patrz str. 10

BEZ LISTWY PROGOWEJ
Patrz str. 20

BRODZIKI PODPŁYTKOWE
Patrz str. 707

MOŻLIWOŚĆ ZAMIANY USZCZELEK
Patrz str. 22

DOSTĘPNE AKCESORIA
Patrz str. 703

Uszczelki poziome	Nr art.	Cena brutto	
	Przejrzysta uszczelka pozioma do montażu bez listwy – lewa	007-106700100	77
	Przejrzysta uszczelka pozioma do montażu bez listwy – prawa	007-106700200	77
	Czarna uszczelka pozioma do montażu bez listwy – uniwersalna	007-106403554	77

ZALECANE BRODZIKI

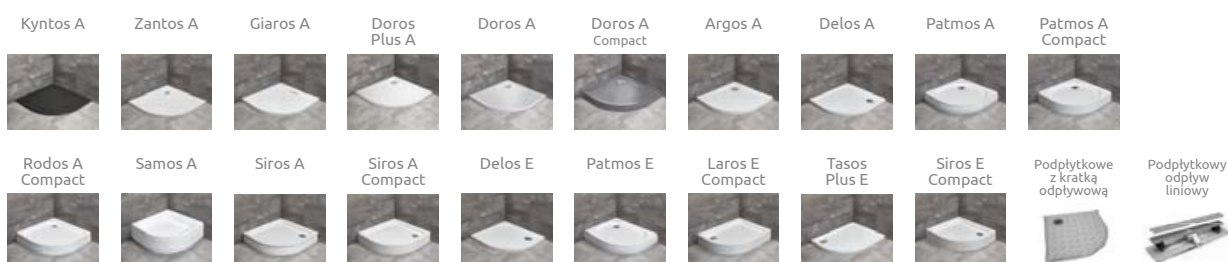

Essenza Pro KDJ

Produkt w innych wariantach kolorystycznych znajduje się: Black na str. 61, Gold na str. 47, White na str. 51.

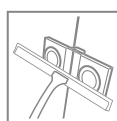
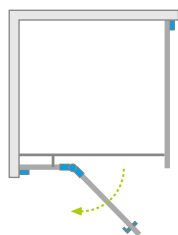

Model dostępny w kolorach profili:



01 Chrom 54 Czarny 09 Żłoty 04 Biały



Essenza Pro KDJ - brodzik podpiętkowy.

Składając zamówienie, należy podać 2 numery artykułów: drzwi i ścianki bocznej S1 kabiny.

DRZWI

Model	SZKŁO PRZEJRZyste							
	Kolor profili CHROM Nr artykułu	Cena brutto	Kolor profili CZARNY Nr artykułu	Cena brutto	Kolor profili ŻŁOTY Nr artykułu	Cena brutto	Kolor profili BIAŁY Nr artykułu	Cena brutto
KDJ drzwi 80 lewe	10097080-01-01L	2 400	10097080-54-01L	2 640	10097080-09-01L	2 880	10097080-04-01L	2 640
KDJ drzwi 80 prawe	10097080-01-01R	2 400	10097080-54-01R	2 640	10097080-09-01R	2 880	10097080-04-01R	2 640
KDJ drzwi 90 lewe	10097090-01-01L	2 450	10097090-54-01L	2 695	10097090-09-01L	2 940	10097090-04-01L	2 695
KDJ drzwi 90 prawe	10097090-01-01R	2 450	10097090-54-01R	2 695	10097090-09-01R	2 940	10097090-04-01R	2 695
KDJ drzwi 100 lewe	10097100-01-01L	2 500	10097100-54-01L	2 750	10097100-09-01L	3 000	10097100-04-01L	2 750
KDJ drzwi 100 prawe	10097100-01-01R	2 500	10097100-54-01R	2 750	10097100-09-01R	3 000	10097100-04-01R	2 750
KDJ drzwi 110 lewe	10097110-01-01L	2 550	10097110-54-01L	2 805	10097110-09-01L	3 060	10097110-04-01L	2 805
KDJ drzwi 110 prawe	10097110-01-01R	2 550	10097110-54-01R	2 805	10097110-09-01R	3 060	10097110-04-01R	2 805
KDJ drzwi 120 lewe	10097120-01-01L	2 600	10097120-54-01L	2 860	10097120-09-01L	3 120	10097120-04-01L	2 860
KDJ drzwi 120 prawe	10097120-01-01R	2 600	10097120-54-01R	2 860	10097120-09-01R	3 120	10097120-04-01R	2 860

ŚCIANKA BOCZNA S1

Model	SZKŁO PRZEJRZyste				Cena brutto
	Kolor profili CHROM Nr artykułu	Kolor profili CZARNY Nr artykułu	Kolor profili ŻŁOTY Nr artykułu	Kolor profili BIAŁY Nr artykułu	
S1 70				10098070-01-01	650
S1 75				10098075-01-01	680
S1 80				10098080-01-01	710
S1 90				10098090-01-01	740
S1 100				10098100-01-01	770
S1 110				10098110-01-01	800
S1 120				10098120-01-01	830

■ Artykuły oznaczone kolorem szarym – czas realizacji zamówienia 5 dni roboczych.

RYSUNKI TECHNICZNE

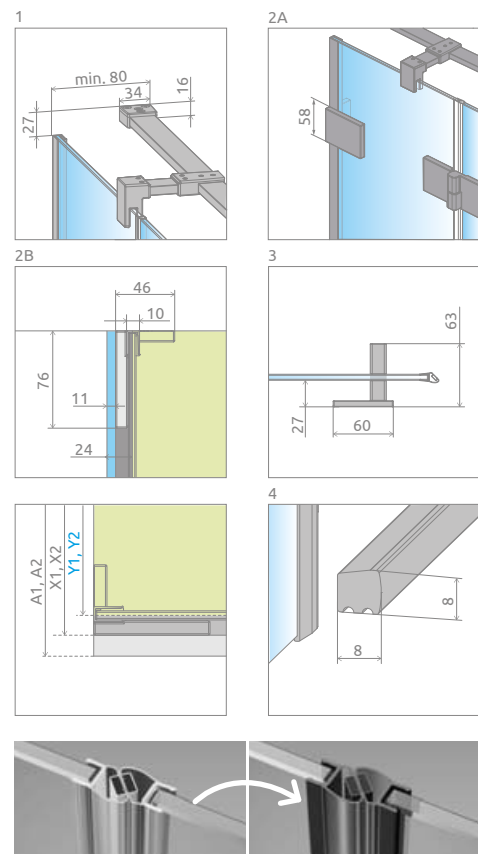
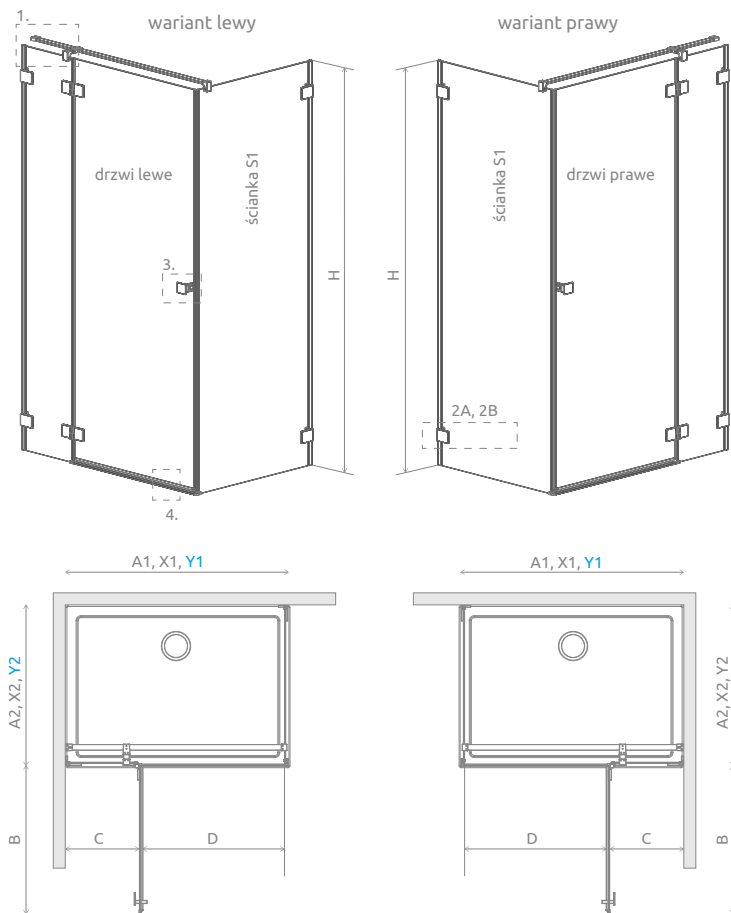

Istnieje możliwość odpłatnej zamiany przezrzystych uszczelek na uszczelki w kolorze czarnym:

- opcja nr 1 – tylko uszczelek magnetycznych, cena brutto 50 zł,
- opcja nr 2 – wszystkich uszczelek (magnetycznych, pionowych i poziomych), cena brutto 70 zł.

Wybraną opcję należy wyraźnie zaznaczyć w zamówieniu.

Drzwi	A1	X1	Y1	B	C	D	H
KDJ 80	800	789-797	776-784	530	263-271	505	2000
KDJ 90	900	889-897	876-884	630	263-271	605	2000
KDJ 100	1000	989-997	976-984	630	363-371	605	2000
KDJ 110	1100	1089-1097	1076-1084	730	363-371	705	2000
KDJ 120	1200	1189-1197	1176-1184	830	363-371	805	2000

Ścianka S1	A2	X2	Y2
S1 70	700	689-697	676-684
S1 75	750	739-747	726-734
S1 80	800	789-797	776-784
S1 90	900	889-897	876-884
S1 100	1000	989-997	976-984
S1 110	1100	1089-1097	1076-1084
S1 120	1200	1189-1197	1176-1184

OPCJE DODATKOWE

DOSTĘPNE NA MIARĘ Patrz str. 10	WARIANTY SZKŁA Patrz str. 16/286	GRAWER NA SZKLE Patrz str. 30	MAKSYMALNA WYSOKOŚĆ Patrz str. 20	BEZ LISTWY PROGOWEJ Patrz str. 20	BRODZIKI PODPŁYTKOWE Patrz str. 707	WIESZAK NA RĘCZNIK Patrz str. 19	MOŻLIWOŚĆ ZAMIANY USZCZELEK Patrz str. 22	DOSTĘPNE AKCESORIA Patrz str. 703

Uszczelki poziome	Nr art.	Cena brutto
Przejrzysta uszczelka pozioma do montażu bez listwy – lewa	007-106700500	64
Przejrzysta uszczelka pozioma do montażu bez listwy – prawa	007-106700600	64
Czarna uszczelka pozioma do montażu bez listwy – uniwersalna	007-106403454	64

ZALECANE BRODZIKI

Kyntos C	Teos C	Zantos C	Giaros C	Doros Plus C	Doros C	Doros C Compact	Delos C	Delos C z obudową	Argos C	Argos C z obudową	Rodos C Compact	Siros C	Siros C Compact	Giaros D	Doros Plus D

Ceny detaliczne podano w PLN. Wymiary podane są w mm.

Essenza Pro KDD

Produkt w innych wariantach kolorystycznych znajduje się: Black na str. 61, Gold na str. 47, White na str. 51.

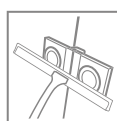
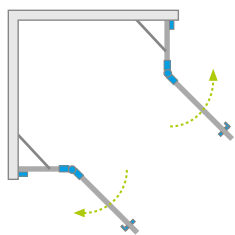

Model dostępny w kolorach profili:



01 Chrom 54 Czarny 09 Złoty 04 Biały



Essenza Pro KDD + Kyntos C antracytowy

Składając zamówienie, należy podać 2 numery artykułów: części lewej i części prawej kabiny.

CZĘŚĆ LEWA

Model	SZKŁO PRZEJRZYSTE							
	Kolor profili CHROM Nr artykułu	Cena brutto	Kolor profili CZARNY Nr artykułu	Cena brutto	Kolor profili ZŁOTY Nr artykułu	Cena brutto	Kolor profili BIAŁY Nr artykułu	Cena brutto
KDD 80 lewa	10096080-01-01L	1 700	10096080-54-01L	1 870	10096080-09-01L	2 040	10096080-04-01L	1 870
KDD 90 lewa	10096090-01-01L	1 750	10096090-54-01L	1 925	10096090-09-01L	2 100	10096090-04-01L	1 925
KDD 100 lewa	10096100-01-01L	1 800	10096100-54-01L	1 980	10096100-09-01L	2 160	10096100-04-01L	1 980

CZĘŚĆ PRAWA

Model	SZKŁO PRZEJRZYSTE							
	Kolor profili CHROM Nr artykułu	Cena brutto	Kolor profili CZARNY Nr artykułu	Cena brutto	Kolor profili ZŁOTY Nr artykułu	Cena brutto	Kolor profili BIAŁY Nr artykułu	Cena brutto
KDD 80 prawa	10096080-01-01R	1 700	10096080-54-01R	1 870	10096080-09-01R	2 040	10096080-04-01R	1 870
KDD 90 prawa	10096090-01-01R	1 750	10096090-54-01R	1 925	10096090-09-01R	2 100	10096090-04-01R	1 925
KDD 100 prawa	10096100-01-01R	1 800	10096100-54-01R	1 980	10096100-09-01R	2 160	10096100-04-01R	1 980

■ Artykuły oznaczone kolorem szarym – czas realizacji zamówienia 5 dni roboczych.

RYSUNKI TECHNICZNE

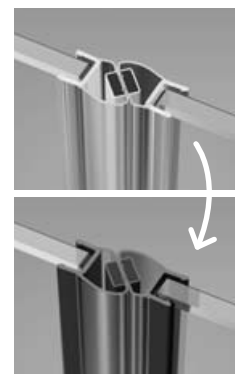
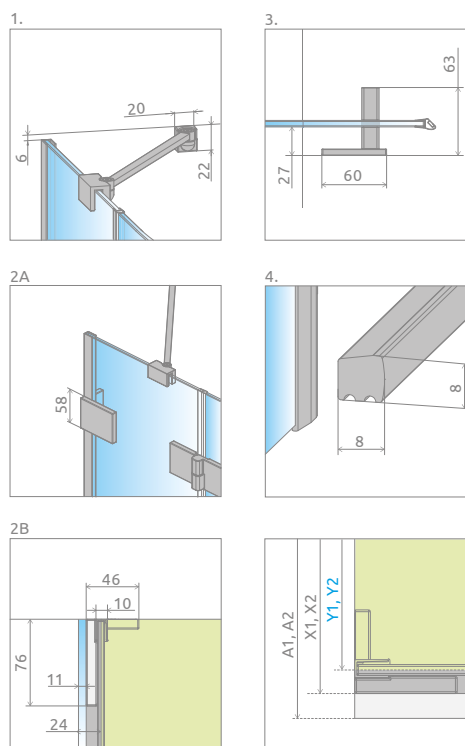
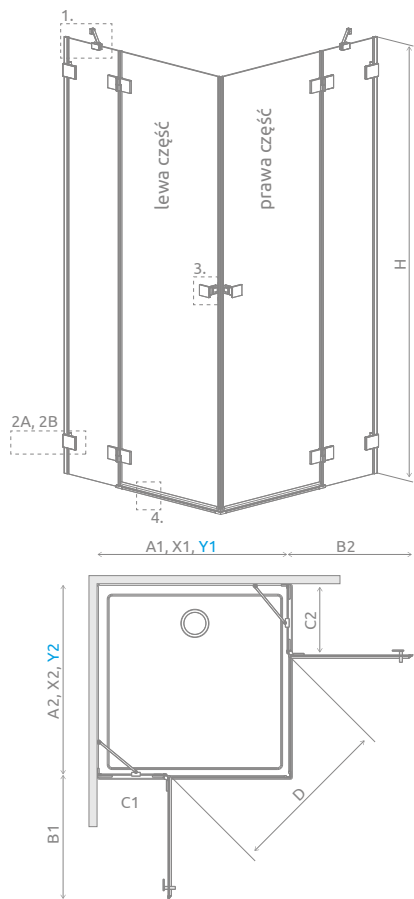

Istnieje możliwość odpłatnej zamiany przejrzystych uszczelki na uszczelki w kolorze czarnym:

- opcja nr 1 – tylko uszczelki magnetycznych, cena brutto 50 zł,
- opcja nr 2 – wszystkich uszczelki (magnetycznych, pionowych i poziomych), cena brutto 70 zł.

Wybraną opcję należy wyraźnie zaznaczyć w zamówieniu.

Model	A1	A2	X1	X2	Y1	Y2	B1	B2	C1	C2	D	H
KDD 80Lx80P	800	800	789-797	789-797	776-784	776-784	530	530	263-271	263-271	745	2000
KDD 80Lx90P	800	900	789-797	889-897	776-784	876-884	530	630	263-271	263-271	810	2000
KDD 80Lx100P	800	1000	789-797	989-997	776-784	976-984	530	630	263-271	363-371	810	2000
KDD 90Lx80P	900	800	889-897	789-797	876-884	776-784	630	530	263-271	263-271	810	2000
KDD 90Lx90P	900	900	889-897	889-897	876-884	876-884	630	630	263-271	263-271	885	2000
KDD 90Lx100P	900	1000	889-897	989-997	876-884	976-984	630	630	263-271	363-371	885	2000
KDD 100Lx80P	1000	800	989-997	789-797	976-984	776-784	630	530	363-371	263-271	810	2000
KDD 100Lx90P	1000	900	989-997	889-897	976-984	876-884	630	630	363-371	263-271	885	2000
KDD 100Lx100P	1000	1000	989-997	989-997	976-984	976-984	630	630	363-371	363-371	885	2000

OPCJE DODATKOWE

DOSTĘPNE NA MIARĘ Patrz str. 10	WARIANTY SZKŁA Patrz str. 16/286	GRAWER NA SZKLE Patrz str. 30	MAKSYMALNA WYSOKOŚĆ Patrz str. 20	BEZ LISTWY PROGOWEJ Patrz str. 20	BRODZIKI PODPŁYTKOWE Patrz str. 707	MOŻLIWOŚĆ ZAMIANY USZCZELEK Patrz str. 22	DOSTĘPNE AKCESORIA Patrz str. 703

Uszczelki poziome	Nr art.	Cena brutto
Przejrzysta uszczelka pozioma do montażu bez listwy – lewa	007-106700500	64
Przejrzysta uszczelka pozioma do montażu bez listwy – prawa	007-106700600	64
Czarna uszczelka pozioma do montażu bez listwy – uniwersalna	007-106403454	64

ZALECANE BRODZIKI

Kyntos C	Teos C	Zantos C	Giaros C	Doros Plus C	Doros C	Doros C Compact	Delos C	Delos C z obudową	Argos C	Argos C z obudową	Rodos C Compact	Siros C	Siros C Compact	Giaros D	Doros Plus D

Essenza Pro PTJ

Produkt w innych wariantach kolorystycznych znajduje się: Black na str. 62, Gold na str. 48.

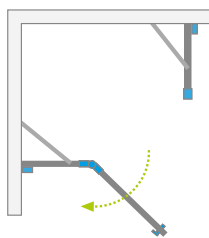

Model dostępny w kolorach profili:



01 Chrom 54 Czarny 09 Żółty



Essenza Pro PTJ + Doros Plus PT

Składając zamówienie, należy podać 2 numery artykułów: drzwi oraz kompletu ścianek Z i S. Instrukcję zamawiania kabiny prysznicowej Essenza New PTJ można znaleźć na stronie 730.

KABINY SYMETRYCZNE

Model	Nazwa elementu	SZKŁO PRZEJRZYSTE								
		Kolor profili CHROM Nr artykułu	Cena brutto	Kolor profili CZARNY Nr artykułu	Cena brutto	Kolor profili ŻÓŁTY Nr artykułu	Cena brutto			
PTJ 80x80 drzwi lewe	PTJ drzwi lewe	10100000-01-01L	2 150	2 940	10100000-54-01L	2 365	3 155	10100000-09-01L	2 580	3 370
	PTJ ścianki 80 Zx80 S	10100100-01-01	790		10100100-01-01	790		10100100-01-01	790	
PTJ 80x80 drzwi prawe	PTJ drzwi prawe	10100000-01-01R	2 150	2 940	10100000-54-01R	2 365	3 155	10100000-09-01R	2 580	3 370
	PTJ ścianki 80 Zx80 S	10100100-01-01	790		10100100-01-01	790		10100100-01-01	790	
PTJ 90x90 drzwi lewe	PTJ drzwi lewe	10100000-01-01L	2 150	3 020	10100000-54-01L	2 365	3 235	10100000-09-01L	2 580	3 450
	PTJ ścianki 90 Zx90 S	10100200-01-01	870		10100200-01-01	870		10100200-01-01	870	
PTJ 90x90 drzwi prawe	PTJ drzwi prawe	10100000-01-01R	2 150	3 020	10100000-54-01R	2 365	3 235	10100000-09-01R	2 580	3 450
	PTJ ścianki 90 Zx90 S	10100200-01-01	870		10100200-01-01	870		10100200-01-01	870	
PTJ 100x100 drzwi lewe	PTJ drzwi lewe	10100000-01-01L	2 150	3 080	10100000-54-01L	2 365	3 295	10100000-09-01L	2 580	3 510
	PTJ ścianki 100 Zx100 S	10100300-01-01	930		10100300-01-01	930		10100300-01-01	930	
PTJ 100x100 drzwi prawe	PTJ drzwi prawe	10100000-01-01R	2 150	3 080	10100000-54-01R	2 365	3 295	10100000-09-01R	2 580	3 510
	PTJ ścianki 100 Zx100 S	10100300-01-01	930		10100300-01-01	930		10100300-01-01	930	

KABINY ASYMETRYCZNE

Instrukcja zamawiania kabiny asymetrycznych znajduje się na str. 624.

Model	Nazwa elementu	SZKŁO PRZEJRZYSTE								
		Kolor profili CHROM Nr artykułu	Cena brutto	Kolor profili CZARNY Nr artykułu	Cena brutto	Kolor profili ŻÓŁTY Nr artykułu	Cena brutto			
PTJ 80x90 drzwi lewe na krótkiej ścianie*	PTJ drzwi lewe	10100000-01-01L	2 150	2 980	10100000-54-01L	2 365	3 195	10100000-09-01L	2 580	3 410
	PTJ ścianki 80 Zx90 S	10100400-01-01	830		10100400-01-01	830		10100400-01-01	830	
PTJ 80x90 drzwi prawe na krótkiej ścianie*	PTJ drzwi prawe	10100000-01-01R	2 150	2 980	10100000-54-01R	2 365	3 195	10100000-09-01R	2 580	3 410
	PTJ ścianki 80 Zx90 S	10100400-01-01	830		10100400-01-01	830		10100400-01-01	830	
PTJ 90x80 drzwi lewe na długiej ścianie*	PTJ drzwi lewe	10100000-01-01L	2 150	2 980	10100000-54-01L	2 365	3 195	10100000-09-01L	2 580	3 410
	PTJ ścianki 90 Zx80 S	10100600-01-01	830		10100600-01-01	830		10100600-01-01	830	
PTJ 90x80 drzwi prawe na długiej ścianie*	PTJ drzwi prawe	10100000-01-01R	2 150	2 980	10100000-54-01R	2 365	3 195	10100000-09-01R	2 580	3 410
	PTJ ścianki 90 Zx80 S	10100600-01-01	830		10100600-01-01	830		10100600-01-01	830	
PTJ 80x100 drzwi lewe na krótkiej ścianie	PTJ drzwi lewe	10100000-01-01L	2 150	3 020	10100000-54-01L	2 365	3 235	10100000-09-01L	2 580	3 450
	PTJ ścianki 80 Zx100 S	10100500-01-01	870		10100500-01-01	870		10100500-01-01	870	
PTJ 80x100 drzwi prawe na krótkiej ścianie	PTJ drzwi prawe	10100000-01-01R	2 150	3 020	10100000-54-01R	2 365	3 235	10100000-09-01R	2 580	3 450
	PTJ ścianki 80 Zx100 S	10100500-01-01	870		10100500-01-01	870		10100500-01-01	870	
PTJ 100x80 drzwi lewe na długiej ścianie	PTJ drzwi lewe	10100000-01-01L	2 150	3 020	10100000-54-01L	2 365	3 235	10100000-09-01L	2 580	3 450
	PTJ ścianki 100 Zx80 S	10100800-01-01	870		10100800-01-01	870		10100800-01-01	870	
PTJ 100x80 drzwi prawe na długiej ścianie	PTJ drzwi prawe	10100000-01-01R	2 150	3 020	10100000-54-01R	2 365	3 235	10100000-09-01R	2 580	3 450
	PTJ ścianki 100 Zx80 S	10100800-01-01	870		10100800-01-01	870		10100800-01-01	870	
PTJ 90x100 drzwi lewe na krótkiej ścianie	PTJ drzwi lewe	10100000-01-01L	2 150	3 050	10100000-54-01L	2 365	3 265	10100000-09-01L	2 580	3 480
	PTJ ścianki 90 Zx100 S	10100700-01-01	900		10100700-01-01	900		10100700-01-01	900	
PTJ 90x100 drzwi prawe na krótkiej ścianie	PTJ drzwi prawe	10100000-01-01R	2 150	3 050	10100000-54-01R	2 365	3 265	10100000-09-01R	2 580	3 480
	PTJ ścianki 90 Zx100 S	10100700-01-01	900		10100700-01-01	900		10100700-01-01	900	
PTJ 100x90 drzwi lewe na długiej ścianie	PTJ drzwi lewe	10100000-01-01L	2 150	3 050	10100000-54-01L	2 365	3 265	10100000-09-01L	2 580	3 480
	PTJ ścianki 100 Zx90 S	10100900-01-01	900		10100900-01-01	900		10100900-01-01	900	
PTJ 100x90 drzwi prawe na długiej ścianie	PTJ drzwi prawe	10100000-01-01R	2 150	3 050	10100000-54-01R	2 365	3 265	10100000-09-01R	2 580	3 480
	PTJ ścianki 100 Zx90 S	10100900-01-01	900		10100900-01-01	900		10100900-01-01	900	

■ Artykuły oznaczone kolorem szarym – czas realizacji zamówienia 5 dni roboczych.

* Do zaznaczonych modeli oferujemy tylko brodziki podpłytkowe.

RYSUNKI TECHNICZNE

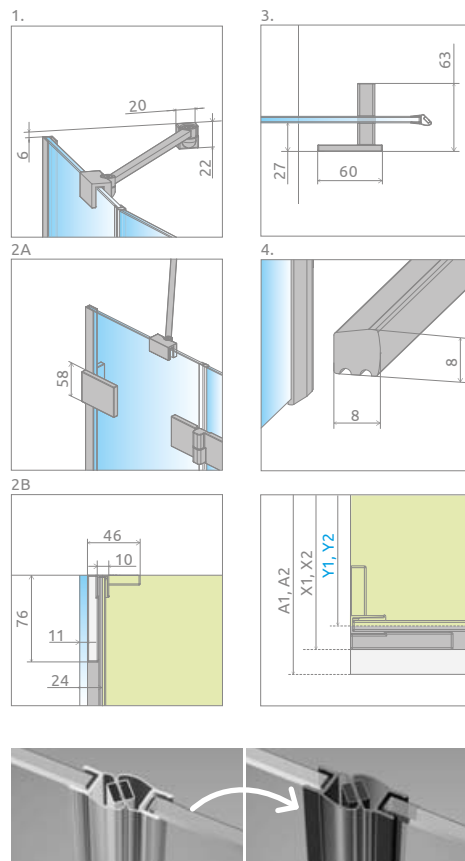
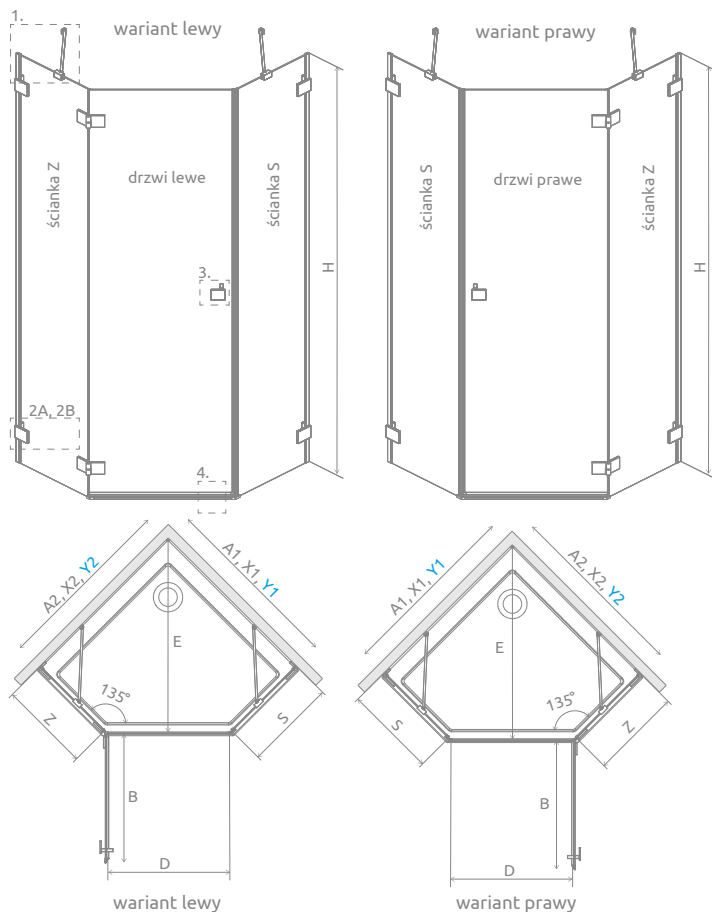

Istnieje możliwość odpłatnej zamiany przejrzystych uszczelek na uszczelki w kolorze czarnym:

- opcja nr 1 – tylko uszczelek magnetycznych, cena brutto 50 zł,
 - opcja nr 2 – wszystkich uszczelek (magnetycznych, pionowych i poziomych), cena brutto 70 zł.
- Wybraną opcję należy wyraźnie zaznaczyć w zamówieniu.

Model	A1	A2	X1	X2	Y1	Y2	B	Z	S	D	E	H
PTJ 80Z×80S	800	800	789-797	789-797	776-784	776-784	638	345-353	340-348	600	785-796	2000
PTJ 80Z×90S	800	900	789-797	889-897	776-784	876-884	638	345-353	440-448	600	856-867	2000
PTJ 80Z×100S	800	1000	789-797	989-997	776-784	976-984	638	345-353	540-548	600	927-938	2000
PTJ 90Z×80S	900	800	889-897	789-797	876-884	776-784	638	445-453	340-348	600	856-867	2000
PTJ 90Z×90S	900	900	889-897	889-897	876-884	876-884	638	445-453	440-448	600	927-938	2000
PTJ 90Z×100S	900	1000	889-897	989-997	876-884	976-984	638	445-453	540-548	600	997-1008	2000
PTJ 100Z×80S	1000	800	989-997	789-797	976-984	776-784	638	545-553	340-348	600	927-938	2000
PTJ 100Z×90S	1000	900	989-997	889-897	976-984	876-884	638	545-553	440-448	600	997-1008	2000
PTJ 100Z×100S	1000	1000	989-997	989-997	976-984	976-984	638	545-553	540-548	600	1068-1079	2000

OPCJE DODATKOWE

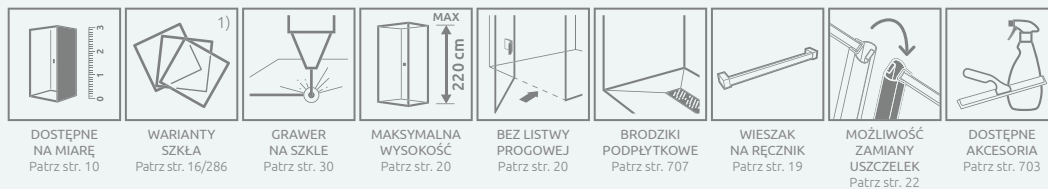

Uszczelki poziome	Nr art.	Cena brutto
Przejrzysta uszczelka pozioma do montażu bez listwy – lewa	007-106700500	64
Przejrzysta uszczelka pozioma do montażu bez listwy – prawa	007-106700600	64
Czarna uszczelka pozioma do montażu bez listwy – uniwersalna	007-106403454	64

ZALECANE BRODZIKI



¹⁾ Tego modelu nie możemy wykonać w szkło Pixarena.

Ceny detaliczne podano w PLN. Wymiary podane są w mm.

Essenza Pro KDJ+S

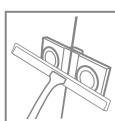
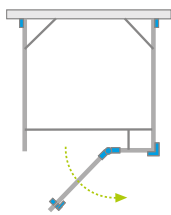

Model dostępny
w kolorach profili:



09 Złoty



Essenza Pro Gold KDJ+S + brodzik podpłytkowy

Składając zamówienie, należy podać 3 numery artykułów: drzwi i ścianek bocznych kabiny.

DRZWI

Model	Wymiar brodzika (A1)	Wymiar do osi szyby (Y1)	Wysokość (H)	SZKŁO PRZEJRZyste	
				kolor profili: ZŁOTY Nr artykułu	Cena brutto
KDJ+S drzwi 80 lewe	800	746	2000	10097380-09-01L	2 380
KDJ+S drzwi 80 prawe	800	746	2000	10097380-09-01R	2 380
KDJ+S drzwi 90 lewe	900	846	2000	10097390-09-01L	2 440
KDJ+S drzwi 90 prawe	900	846	2000	10097390-09-01R	2 440
KDJ+S drzwi 100 lewe	1000	946	2000	10097310-09-01L	2 500
KDJ+S drzwi 100 prawe	1000	946	2000	10097310-09-01R	2 500
KDJ+S drzwi 110 lewe	1100	1046	2000	10097311-09-01L	2 560
KDJ+S drzwi 110 prawe	1100	1046	2000	10097311-09-01R	2 560
KDJ+S drzwi 120 lewe	1200	1146	2000	10097312-09-01L	2 620
KDJ+S drzwi 120 prawe	1200	1146	2000	10097312-09-01R	2 620

ŚCIANKA BOCZNA S1

(w opakowaniu znajduje się jedna ścianka boczna, składając zamówienie należy zamówić 2 ścianki boczne)

Model	Wymiar brodzika (A2)	Wymiar do osi szyby (Y2)	Wysokość (H)	SZKŁO PRZEJRZyste	
				kolor profili: ZŁOTY Nr artykułu	Cena brutto
S1 70	700	675-683	2000	10098070-01-01	650
S1 75	750	725-733	2000	10098075-01-01	680
S1 80	800	775-783	2000	10098080-01-01	710
S1 90	900	875-883	2000	10098090-01-01	740
S1 100	1000	975-983	2000	10098100-01-01	770

■ Artykuły oznaczone kolorem szarym – czas realizacji zamówienia 5 dni roboczych.

RYСУNKI TECHNICZNE

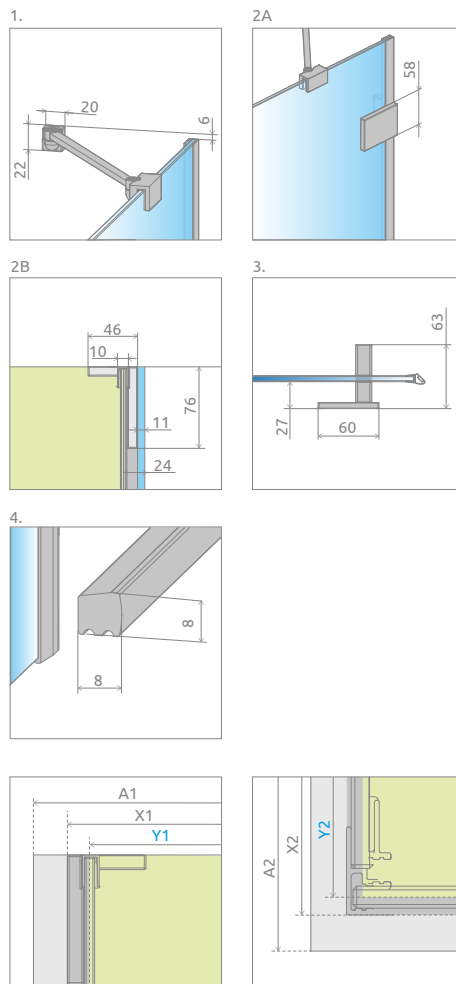
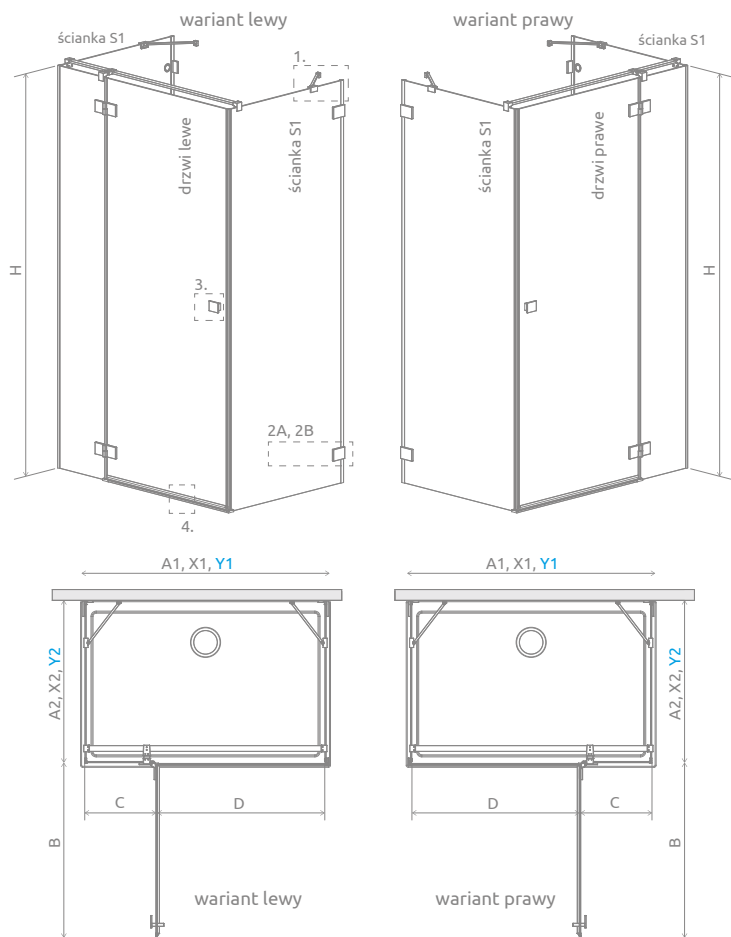

Drzwi	A1	X1	Y1	B	C	D	H
KDJ+S 80	800	772	746	540	236	505	2000
KDJ+S 90	900	872	846	640	236	605	2000
KDJ+S 100	1000	972	946	640	336	605	2000
KDJ+S 110	1100	1072	1046	740	336	805	2000
KDJ+S 120	1200	1172	1146	840	336	805	2000

Ścianka S1	A2	X2	Y2
S1 70	700	680-688	675-683
S1 75	750	730-738	725-733
S1 80	800	780-788	775-783
S1 90	900	880-888	875-883
S1 100	1000	980-988	975-983

OPCJE DODATKOWE

DOSTĘPNE NA MIARĘ Patrz str. 10	WARIANTY SZKŁA Patrz str. 16/286	GRAWER NA SZKLE Patrz str. 30	MAKSYMALNA WYSOKOŚĆ 220 cm Patrz str. 20	BEZ LISTWY PROGOWEJ Patrz str. 20	BRODZIKI PODPŁYTKOWE Patrz str. 707	DOSTĘPNE AKCESORIA Patrz str. 703

Uszczelki poziome	Nr art.	Cena brutto	
	Przejrzysta uszczelka pozioma do montażu bez listwy – lewa	007-106700500	64
	Przejrzysta uszczelka pozioma do montażu bez listwy – prawa	007-106700600	64

ZALECANE BRODZIKI

Kyntos C	Teos C	Zantos C	Giaros C	Doros Plus C	Doros C	Doros C Compact	Delos C	Argos C	Argos C z obudową	Siros C	Siros C Compact	Giaros D	Doros Plus D	Doros D
Doros D Compact	Argos D	Argos D z obudową	Delos D	Laros D Compact	Kyntos F	Teos F	Zantos F	Doros Plus F	Doros F	Doros F Compact	Podpłytkowe z odpływem liniowym	Podpłytkowe z kratką odpływową	Podpłytkowy odpływ liniowy	

¹⁾ Tego modelu nie możemy wykonać w szkłe Pixarena.

Ceny detaliczne podano w PLN. Wymiary podane są w mm.

Essenza Pro DWJ

Produkt w innych wariantach kolorystycznych znajduje się: Black na str. 62, Gold na str. 48 White na str. 52.

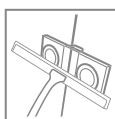
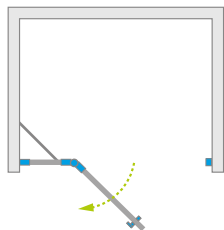

Model dostępny w kolorach profili:



01 Chrom 54 Czarny 09 Żłoty 04 Biały



Essenza Pro DWJ + Giaros C

Model	SZKŁO PRZEJRZYSTE							
	Kolor profili CHROM Nr artykułu	Cena brutto	Kolor profili CZARNY Nr artykułu	Cena brutto	Kolor profili ŻŁOTY Nr artykułu	Cena brutto	Kolor profili BIAŁY Nr artykułu	Cena brutto
DWJ 80 lewe	10099080-01-01L	1 900	10099080-54-01L	2 090	10099080-09-01L	2 280	10099080-04-01L	2 090
DWJ 80 prawe	10099080-01-01R	1 900	10099080-54-01R	2 090	10099080-09-01R	2 280	10099080-04-01R	2 090
DWJ 90 lewe	10099090-01-01L	1 950	10099090-54-01L	2 145	10099090-09-01L	2 340	10099090-04-01L	2 145
DWJ 90 prawe	10099090-01-01R	1 950	10099090-54-01R	2 145	10099090-09-01R	2 340	10099090-04-01R	2 145
DWJ 100 lewe	10099100-01-01L	2 000	10099100-54-01L	2 200	10099100-09-01L	2 400	10099100-04-01L	2 200
DWJ 100 prawe	10099100-01-01R	2 000	10099100-54-01R	2 200	10099100-09-01R	2 400	10099100-04-01R	2 200
DWJ 110 lewe	10099110-01-01L	2 050	10099110-54-01L	2 255	10099110-09-01L	2 460	10099110-04-01L	2 255
DWJ 110 prawe	10099110-01-01R	2 050	10099110-54-01R	2 255	10099110-09-01R	2 460	10099110-04-01R	2 255
DWJ 120 lewe	10099120-01-01L	2 100	10099120-54-01L	2 310	10099120-09-01L	2 520	10099120-04-01L	2 310
DWJ 120 prawe	10099120-01-01R	2 100	10099120-54-01R	2 310	10099120-09-01R	2 520	10099120-04-01R	2 310
DWJ 130 lewe	10099130-01-01L	2 150	10099130-54-01L	2 365	10099130-09-01L	2 580	10099130-04-01L	2 365
DWJ 130 prawe	10099130-01-01R	2 150	10099130-54-01R	2 365	10099130-09-01R	2 580	10099130-04-01R	2 365

■ Artykuły oznaczone kolorem szarym – czas realizacji zamówienia 5 dni roboczych.

RYSUNKI TECHNICZNE

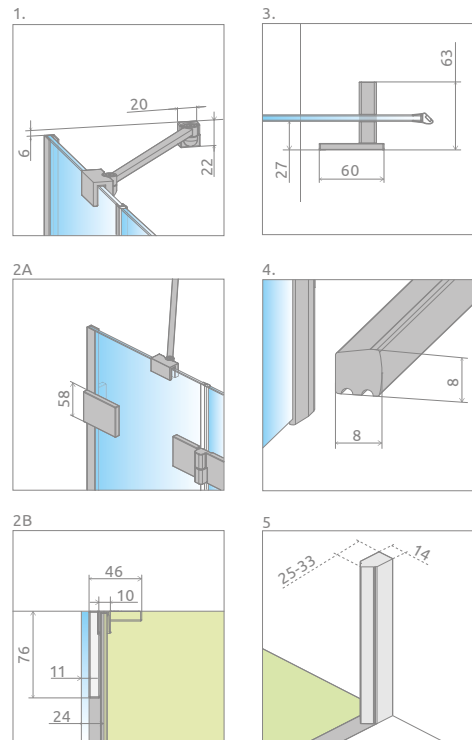
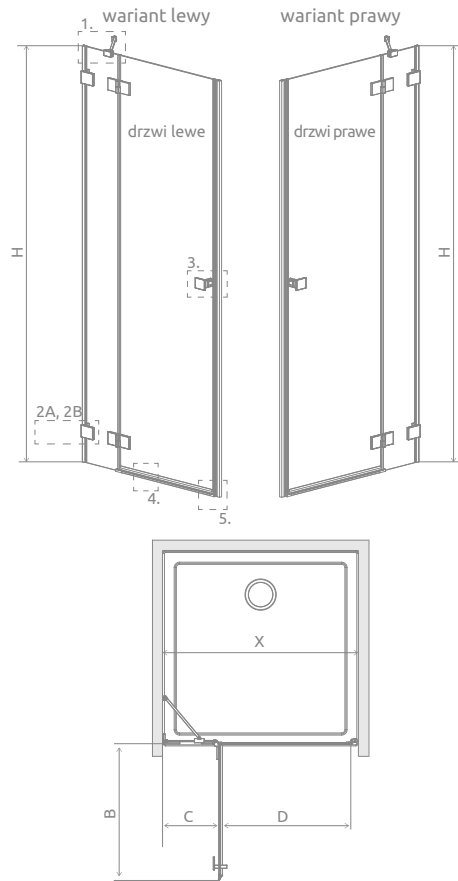

Istnieje możliwość odpłatnej zamiany przejrzystych uszczelek (magnetycznych, pionowych i poziomej) na uszczelki w kolorze czarnym. Należy tę opcję wyraźnie zaznaczyć w zamówieniu. Cena brutto 70 zł.

Model	X	B	C	D	H
DWJ 80	792-808	530	257-265	505	2000
DWJ 90	892-908	630	257-265	605	2000
DWJ 100	992-1008	630	357-365	605	2000
DWJ 110	1092-1108	730	357-365	705	2000
DWJ 120	1192-1208	830	357-365	805	2000
DWJ 130	1292-1308	830	457-465	805	2000

OPCJE DODATKOWE

DOSTĘPNE NA MIARĘ Patrz str. 10	WARIANTY SZKŁA Patrz str. 16/286	GRAWER NA SZKLE Patrz str. 30	MAKSYMALNA WYSOKOŚĆ 220 cm Patrz str. 20	BEZ LISTWY PROGOWEJ Patrz str. 20	BRODZIKI PODPŁYTKOWE Patrz str. 707	MOŻLIWOŚĆ ZAMIANY USZCZELEK Patrz str. 22	DOSTĘPNE AKCESORIA Patrz str. 703

Uszczelki poziome		Nr art.	Cena brutto
	Przejrzysta uszczelka pozioma do montażu bez listwy – lewa	007-106700500	64
	Przejrzysta uszczelka pozioma do montażu bez listwy – prawa	007-106700600	64
	Czarna uszczelka pozioma do montażu bez listwy – uniwersalna	007-106403454	64

ZALECANE BRODZIKI

Kyntos C	Teos C	Zantos C	Giaros C	Doros Plus C	Doros C	Doros C Compact	Delos C	Argos C	Argos C z obudową	Siros C	Siros C Compact	Giaros D	Doros Plus D	Doros D

Cennik produktów w wariantach szkła

Essenza Pro KDJ

Składając zamówienie, należy podać 2 numery artykułów: drzwi i ścianki bocznej S1 kabiny.

DRZWI

Model	Wymiar brodzika (A1)	Wysokość (H)	Brązowe Grafitowe Pixarena	Satynowe	UltraClear	Mirror
			Cena brutto			
KDJ drzwi 80 lewe	800	2000	2 500	2 600	2 640	2 880
KDJ drzwi 80 prawe	800	2000	2 500	2 600	2 640	2 880
KDJ drzwi 90 lewe	900	2000	2 550	2 650	2 690	2 930
KDJ drzwi 90 prawe	900	2000	2 550	2 650	2 690	2 930
KDJ drzwi 100 lewe	1000	2000	2 600	2 700	2 740	2 980
KDJ drzwi 100 prawe	1000	2000	2 600	2 700	2 740	2 980
KDJ drzwi 110 lewe	1100	2000	2 700	2 850	2 910	3 270
KDJ drzwi 110 prawe	1100	2000	2 700	2 850	2 910	3 270
KDJ drzwi 120 lewe	1200	2000	2 750	2 900	2 960	3 320
KDJ drzwi 120 prawe	1200	2000	2 750	2 900	2 960	3 320

ŚCIANKA BOCZNA S1

Model	Wymiar brodzika (A2)	Wysokość (H)	Brązowe Grafitowe Pixarena	Satynowe	UltraClear	Mirror
			Cena brutto			
S1 70	700	2000	750	850	890	1 130
S1 75	750	2000	780	880	920	1 160
S1 80	800	2000	810	910	950	1 190
S1 90	900	2000	840	940	980	1 220
S1 100	1000	2000	870	970	1 010	1 250
S1 110	1100	2000	950	1 100	1 160	1 520
S1 120	1200	2000	980	1 130	1 190	1 550

Dopłata za opcję **Chrome+** wynosi 510 zł brutto do ceny kabiny.

Essenza Pro Black KDJ / Essenza Pro White KDJ

Składając zamówienie, należy podać 2 numery artykułów: drzwi i ścianki bocznej S1 kabiny.

DRZWI

Model	Wymiar brodzika (A1)	Wysokość (H)	Brązowe Grafitowe Pixarena	Satynowe	UltraClear	Mirror
			Cena brutto			
KDJ drzwi 80 lewe	800	2000	2 740	2 840	2 880	3 120
KDJ drzwi 80 prawe	800	2000	2 740	2 840	2 880	3 120
KDJ drzwi 90 lewe	900	2000	2 795	2 895	2 935	3 175
KDJ drzwi 90 prawe	900	2000	2 795	2 895	2 935	3 175
KDJ drzwi 100 lewe	1000	2000	2 850	2 950	2 990	3 230
KDJ drzwi 100 prawe	1000	2000	2 850	2 950	2 990	3 230
KDJ drzwi 110 lewe	1100	2000	2 955	3 105	3 165	3 525
KDJ drzwi 110 prawe	1100	2000	2 955	3 105	3 165	3 525
KDJ drzwi 120 lewe	1200	2000	3 010	3 160	3 220	3 580
KDJ drzwi 120 prawe	1200	2000	3 010	3 160	3 220	3 580

ŚCIANKA BOCZNA S1

Model	Wymiar brodzika (A2)	Wysokość (H)	Brązowe Grafitowe Pixarena	Satynowe	UltraClear	Mirror
			Cena brutto			
S1 70	700	2000	750	850	890	1 130
S1 75	750	2000	780	880	920	1 160
S1 80	800	2000	810	910	950	1 190
S1 90	900	2000	840	940	980	1 220
S1 100	1000	2000	870	970	1 010	1 250
S1 110	1100	2000	950	1 100	1 160	1 520
S1 120	1200	2000	980	1 130	1 190	1 550

Essenza Pro Gold KDJ

Składając zamówienie, należy podać 2 numery artykułów: drzwi i ścianki bocznej S1 kabiny.

DRZWI

Model	Wymiar brodzika (A1)	Wysokość (H)	Brązowe Grafitowe Pixarena	Satynowe	UltraClear	Mirror
			Cena brutto			
KDJ drzwi 80 lewe	800	2000	2 980	3 080	3 120	3 360
KDJ drzwi 80 prawe	800	2000	2 980	3 080	3 120	3 360
KDJ drzwi 90 lewe	900	2000	3 040	3 140	3 180	3 420
KDJ drzwi 90 prawe	900	2000	3 040	3 140	3 180	3 420
KDJ drzwi 100 lewe	1000	2000	3 100	3 200	3 240	3 480
KDJ drzwi 100 prawe	1000	2000	3 100	3 200	3 240	3 480
KDJ drzwi 110 lewe	1100	2000	3 210	3 360	3 420	3 780
KDJ drzwi 110 prawe	1100	2000	3 210	3 360	3 420	3 780
KDJ drzwi 120 lewe	1200	2000	3 270	3 420	3 480	3 840
KDJ drzwi 120 prawe	1200	2000	3 270	3 420	3 480	3 840

ŚCIANKA BOCZNA S1

Model	Wymiar brodzika (A2)	Wysokość (H)	Brązowe Grafitowe Pixarena	Satynowe	UltraClear	Mirror
			Cena brutto			
S1 70	700	2000	750	850	890	1 130
S1 75	750	2000	780	880	920	1 160
S1 80	800	2000	810	910	950	1 190
S1 90	900	2000	840	940	980	1 220
S1 100	1000	2000	870	970	1 010	1 250
S1 110	1100	2000	950	1 100	1 160	1 520
S1 120	1200	2000	980	1 130	1 190	1 550

Essenza Pro KDD

Składając zamówienie, należy podać 2 numery artykułów: części lewej i części prawej kabiny.

CZĘŚĆ LEWA

Model	Wymiar brodzika (A1)	Wysokość (H)	Brązowe Grafitowe Pixarena	Satynowe	UltraClear	Mirror
			Cena brutto			
KDD 80 lewa	800	2000	1 800	1 900	1 940	2 180
KDD 90 lewa	900	2000	1 850	1 950	1 990	2 230
KDD 100 lewa	1000	2000	1 900	2 000	2 040	2 280

CZĘŚĆ PRAWA

Model	Wymiar brodzika (A2)	Wysokość (H)	Brązowe Grafitowe Pixarena	Satynowe	UltraClear	Mirror
			Cena brutto			
KDD 80 prawa	800	2000	1 800	1 900	1 940	2 180
KDD 90 prawa	900	2000	1 850	1 950	1 990	2 230
KDD 100 prawa	1000	2000	1 900	2 000	2 040	2 280

Dopłata za opcję **Chrome+** wynosi 340 zł brutto do ceny kabiny.

Cennik produktów w wariantach szkła

● Essenza Pro Black KDD / Essenza Pro White KDD

● Składając zamówienie, należy podać 2 numery artykułów: części lewej i części prawej kabiny.

CZĘŚĆ LEWA

Model	Wymiar brodzika (A1)	Wysokość (H)	Brązowe Grafitowe Pixarena	Satynowe	UltraClear	Mirror
			Cena brutto			
KDD 80 lewa	800	2000	1 970	2 070	2 110	2 350
KDD 90 lewa	900	2000	2 025	2 125	2 165	2 405
KDD 100 lewa	1000	2000	2 080	2 180	2 220	2 460

CZĘŚĆ PRAWA

Model	Wymiar brodzika (A2)	Wysokość (H)	Brązowe Grafitowe Pixarena	Satynowe	UltraClear	Mirror
			Cena brutto			
KDD 80 prawa	800	2000	1 970	2 070	2 110	2 350
KDD 90 prawa	900	2000	2 025	2 125	2 165	2 405
KDD 100 prawa	1000	2000	2 080	2 180	2 220	2 460

👤 Essenza Pro Gold KDD

Składając zamówienie, należy podać 2 numery artykułów: części lewej i części prawej kabiny.

CZĘŚĆ LEWA

Model	Wymiar brodzika (A1)	Wysokość (H)	Brązowe Grafitowe Pixarena	Satynowe	UltraClear	Mirror
			Cena brutto			
KDD 80 lewa	800	2000	2 140	2 240	2 280	2 520
KDD 90 lewa	900	2000	2 200	2 300	2 340	2 580
KDD 100 lewa	1000	2000	2 260	2 360	2 400	2 640

CZĘŚĆ PRAWA

Model	Wymiar brodzika (A2)	Wysokość (H)	Brązowe Grafitowe Pixarena	Satynowe	UltraClear	Mirror
			Cena brutto			
KDD 80 prawa	800	2000	2 140	2 240	2 280	2 520
KDD 90 prawa	900	2000	2 200	2 300	2 340	2 580
KDD 100 prawa	1000	2000	2 260	2 360	2 400	2 640

Essenza Pro PTJ

Składając zamówienie, należy podać 2 numery artykułów: drzwi oraz kompletu ścianek Z i S.

KABINY SYMETRYCZNE

Model	Wymiar brodzika (A1×A2)	Wymiar do osi szyby (Y1×Y2)	Wysokość (H)	Nazwa elementu	Brązowe Grafitowe Pixarena	Satynowe	UltraClear	Mirror
					Cena brutto			
PTJ 80×80 drzwi lewe	800×800	767-782×767-782	2000	PTJ drzwi lewe	2 250	2 350	2 390	2 630
				PTJ ścianki 80 Z×80 S	890	990	1 030	1 270
PTJ 80×80 drzwi prawe	800×800	767-782×767-782	2000	PTJ drzwi prawe	2 250	2 350	2 390	2 630
				PTJ ścianki 80 Z×80 S	890	990	1 030	1 270
PTJ 90×90 drzwi lewe	900×900	867-882×867-882	2000	PTJ drzwi lewe	2 250	2 350	2 390	2 630
				PTJ ścianki 90 Z×90 S	970	1 070	1 110	1 350
PTJ 90×90 drzwi prawe	900×900	867-882×867-882	2000	PTJ drzwi prawe	2 250	2 350	2 390	2 630
				PTJ ścianki 90 Z×90 S	970	1 070	1 110	1 350
PTJ 100×100 drzwi lewe	1000×1000	967-982×967-982	2000	PTJ drzwi lewe	2 250	2 350	2 390	2 630
				PTJ ścianki 100 Z×100 S	1 030	1 130	1 170	1 410
PTJ 100×100 drzwi prawe	1000×1000	967-982×967-982	2000	PTJ drzwi prawe	2 250	2 350	2 390	2 630
				PTJ ścianki 100 Z×100 S	1 030	1 130	1 170	1 410

KABINY ASYMETRYCZNE

Model	Wymiar brodzika (A1×A2)	Wymiar do osi szyby (Y1×Y2)	Wysokość (H)	Nazwa elementu	Brązowe Grafitowe Pixarena	Satynowe	UltraClear	Mirror
					Cena brutto			
PTJ 80×90 drzwi lewe na krótkiej ścianie	800×900	767-782×867-882	2000	PTJ drzwi lewe	2 250	2 350	2 390	2 630
				PTJ ścianki 80 Z×90 S	930	1 030	1 070	1 310
PTJ 80×90 drzwi prawe na krótkiej ścianie	800×900	767-782×867-882	2000	PTJ drzwi prawe	2 250	2 350	2 390	2 630
				PTJ ścianki 80 Z×90 S	930	1 030	1 070	1 310
PTJ 90×80 drzwi lewe na długiej ścianie	900×800	867-882×767-782	2000	PTJ drzwi lewe	2 250	2 350	2 390	2 630
				PTJ ścianki 90 Z×80 S	930	1 030	1 070	1 310
PTJ 90×80 drzwi prawe na długiej ścianie	900×800	867-882×767-782	2000	PTJ drzwi prawe	2 250	2 350	2 390	2 630
				PTJ ścianki 90 Z×80 S	930	1 030	1 070	1 310
PTJ 80×100 drzwi lewe na krótkiej ścianie	800×1000	767-782×967-982	2000	PTJ drzwi lewe	2 250	2 350	2 390	2 630
				PTJ ścianki 80 Z×100 S	970	1 070	1 110	1 350
PTJ 80×100 drzwi prawe na krótkiej ścianie	800×1000	767-782×967-982	2000	PTJ drzwi prawe	2 250	2 350	2 390	2 630
				PTJ ścianki 80 Z×100 S	970	1 070	1 110	1 350
PTJ 100×80 drzwi lewe na długiej ścianie	1000×800	967-982×767-782	2000	PTJ drzwi lewe	2 250	2 350	2 390	2 630
				PTJ ścianki 100 Z×80 S	970	1 070	1 110	1 350
PTJ 100×80 drzwi prawe na długiej ścianie	1000×800	967-982×767-782	2000	PTJ drzwi prawe	2 250	2 350	2 390	2 630
				PTJ ścianki 100 Z×80 S	970	1 070	1 110	1 350
PTJ 90×100 drzwi lewe na krótkiej ścianie	900×1000	867-882×967-982	2000	PTJ drzwi lewe	2 250	2 350	2 390	2 630
				PTJ ścianki 90 Z×100 S	1 000	1 100	1 140	1 380
PTJ 90×100 drzwi prawe na krótkiej ścianie	900×1000	867-882×967-982	2000	PTJ drzwi prawe	2 250	2 350	2 390	2 630
				PTJ ścianki 90 Z×100 S	1 000	1 100	1 140	1 380
PTJ 100×90 drzwi lewe na długiej ścianie	1000×900	967-982×867-882	2000	PTJ drzwi lewe	2 250	2 350	2 390	2 630
				PTJ ścianki 100 Z×90 S	1 000	1 100	1 140	1 380
PTJ 100×90 drzwi prawe na długiej ścianie	1000×900	967-982×867-882	2000	PTJ drzwi prawe	2 250	2 350	2 390	2 630
				PTJ ścianki 100 Z×90 S	1 000	1 100	1 140	1 380

Dopłata za opcję **Chrome+** wynosi 340 zł brutto do ceny kabiny.

Cennik produktów w wariantach szkła

● Essenza Pro Black PTJ

Składając zamówienie, należy podać 2 numery artykułów: drzwi oraz kompletu ścianek Z i S.

KABINY SYMETRYCZNE

Model	Wymiar brodzika (A1×A2)	Wymiar do osi szyby (Y1×Y2)	Wysokość (H)	Nazwa elementu	Brązowe Grafitowe Pixarena	Satynowe	UltraClear	Mirror
					Cena brutto			
PTJ 80×80 drzwi lewe	800×800	767-782×767-782	2000	PTJ drzwi lewe	2 465	2 565	2 605	2 845
				PTJ ścianki 80 Z×80 S	890	990	1 030	1 270
PTJ 80×80 drzwi prawe	800×800	767-782×767-782	2000	PTJ drzwi prawe	2 465	2 565	2 605	2 845
				PTJ ścianki 80 Z×80 S	890	990	1 030	1 270
PTJ 90×90 drzwi lewe	900×900	867-882×867-882	2000	PTJ drzwi lewe	2 465	2 565	2 605	2 845
				PTJ ścianki 90 Z×90 S	970	1 070	1 110	1 350
PTJ 90×90 drzwi prawe	900×900	867-882×867-882	2000	PTJ drzwi prawe	2 465	2 565	2 605	2 845
				PTJ ścianki 90 Z×90 S	970	1 070	1 110	1 350
PTJ 100×100 drzwi lewe	1000×1000	967-982×967-982	2000	PTJ drzwi lewe	2 465	2 565	2 605	2 845
				PTJ ścianki 100 Z×100 S	1 030	1 130	1 170	1 410
PTJ 100×100 drzwi prawe	1000×1000	967-982×967-982	2000	PTJ drzwi prawe	2 465	2 565	2 605	2 845
				PTJ ścianki 100 Z×100 S	1 030	1 130	1 170	1 410

KABINY ASYMETRYCZNE

Model	Wymiar brodzika (A1×A2)	Wymiar do osi szyby (Y1×Y2)	Wysokość (H)	Nazwa elementu	Brązowe Grafitowe Pixarena	Satynowe	UltraClear	Mirror
					Cena brutto			
PTJ 80×90 drzwi lewe na krótkiej ścianie	800×900	767-782×867-882	2000	PTJ drzwi lewe	2 465	2 565	2 605	2 845
				PTJ ścianki 80 Z×90 S	930	1 030	1 070	1 310
PTJ 80×90 drzwi prawe na krótkiej ścianie	800×900	767-782×867-882	2000	PTJ drzwi prawe	2 465	2 565	2 605	2 845
				PTJ ścianki 80 Z×90 S	930	1 030	1 070	1 310
PTJ 90×80 drzwi lewe na długiej ścianie	900×800	867-882×767-782	2000	PTJ drzwi lewe	2 465	2 565	2 605	2 845
				PTJ ścianki 90 Z×80 S	930	1 030	1 070	1 310
PTJ 90×80 drzwi prawe na długiej ścianie	900×800	867-882×767-782	2000	PTJ drzwi prawe	2 465	2 565	2 605	2 845
				PTJ ścianki 90 Z×80 S	930	1 030	1 070	1 310
PTJ 80×100 drzwi lewe na krótkiej ścianie	800×1000	767-782×967-982	2000	PTJ drzwi lewe	2 465	2 565	2 605	2 845
				PTJ ścianki 80 Z×100 S	970	1 070	1 110	1 350
PTJ 80×100 drzwi prawe na krótkiej ścianie	800×1000	767-782×967-982	2000	PTJ drzwi prawe	2 465	2 565	2 605	2 845
				PTJ ścianki 80 Z×100 S	970	1 070	1 110	1 350
PTJ 100×80 drzwi lewe na długiej ścianie	1000×800	967-982×767-782	2000	PTJ drzwi lewe	2 465	2 565	2 605	2 845
				PTJ ścianki 100 Z×80 S	970	1 070	1 110	1 350
PTJ 100×80 drzwi prawe na długiej ścianie	1000×800	967-982×767-782	2000	PTJ drzwi prawe	2 465	2 565	2 605	2 845
				PTJ ścianki 100 Z×80 S	970	1 070	1 110	1 350
PTJ 90×100 drzwi lewe na krótkiej ścianie	900×1000	867-882×967-982	2000	PTJ drzwi lewe	2 465	2 565	2 605	2 845
				PTJ ścianki 90 Z×100 S	1 000	1 100	1 140	1 380
PTJ 90×100 drzwi prawe na krótkiej ścianie	900×1000	867-882×967-982	2000	PTJ drzwi prawe	2 465	2 565	2 605	2 845
				PTJ ścianki 90 Z×100 S	1 000	1 100	1 140	1 380
PTJ 100×90 drzwi lewe na długiej ścianie	1000×900	967-982×867-882	2000	PTJ drzwi lewe	2 465	2 565	2 605	2 845
				PTJ ścianki 100 Z×90 S	1 000	1 100	1 140	1 380
PTJ 100×90 drzwi prawe na długiej ścianie	1000×900	967-982×867-882	2000	PTJ drzwi prawe	2 465	2 565	2 605	2 845
				PTJ ścianki 100 Z×90 S	1 000	1 100	1 140	1 380

Essenza Pro Gold PTJ

Składając zamówienie, należy podać 2 numery artykułów: drzwi oraz kompletu ścianek Z i S.

KABINY SYMETRYCZNE

Model	Wymiar brodzika (A1×A2)	Wymiar do osi szyby (Y1×Y2)	Wysokość (H)	Nazwa elementu	Brązowe Grafitowe Pixarena	Satynowe	UltraClear	Mirror
					Cena brutto			
PTJ 80×80 drzwi lewe	800×800	767-782×767-782	2000	PTJ drzwi lewe	2 680	2 780	2 820	3 060
				PTJ ścianki 80 Z×80 S	890	990	1 030	1 270
PTJ 80×80 drzwi prawe	800×800	767-782×767-782	2000	PTJ drzwi prawe	2 680	2 780	2 820	3 060
				PTJ ścianki 80 Z×80 S	890	990	1 030	1 270
PTJ 90×90 drzwi lewe	900×900	867-882×867-882	2000	PTJ drzwi lewe	2 680	2 780	2 820	3 060
				PTJ ścianki 90 Z×90 S	970	1 070	1 110	1 350
PTJ 90×90 drzwi prawe	900×900	867-882×867-882	2000	PTJ drzwi prawe	2 680	2 780	2 820	3 060
				PTJ ścianki 90 Z×90 S	970	1 070	1 110	1 350
PTJ 100×100 drzwi lewe	1000×1000	967-982×967-982	2000	PTJ drzwi lewe	2 680	2 780	2 820	3 060
				PTJ ścianki 100 Z×100 S	1 030	1 130	1 170	1 410
PTJ 100×100 drzwi prawe	1000×1000	967-982×967-982	2000	PTJ drzwi prawe	2 680	2 780	2 820	3 060
				PTJ ścianki 100 Z×100 S	1 030	1 130	1 170	1 410

KABINY ASYMETRYCZNE

Model	Wymiar brodzika (A1×A2)	Wymiar do osi szyby (Y1×Y2)	Wysokość (H)	Nazwa elementu	Brązowe Grafitowe Pixarena	Satynowe	UltraClear	Mirror
					Cena brutto			
PTJ 80×90 drzwi lewe na krótkiej ścianie	800×900	767-782×867-882	2000	PTJ drzwi lewe	2 680	2 780	2 820	3 060
				PTJ ścianki 80 Z×90 S	930	1 030	1 070	1 310
PTJ 80×90 drzwi prawe na krótkiej ścianie	800×900	767-782×867-882	2000	PTJ drzwi prawe	2 680	2 780	2 820	3 060
				PTJ ścianki 80 Z×90 S	930	1 030	1 070	1 310
PTJ 90×80 drzwi lewe na długiej ścianie	900×800	867-882×767-782	2000	PTJ drzwi lewe	2 680	2 780	2 820	3 060
				PTJ ścianki 90 Z×80 S	930	1 030	1 070	1 310
PTJ 90×80 drzwi prawe na długiej ścianie	900×800	867-882×767-782	2000	PTJ drzwi prawe	2 680	2 780	2 820	3 060
				PTJ ścianki 90 Z×80 S	930	1 030	1 070	1 310
PTJ 80×100 drzwi lewe na krótkiej ścianie	800×1000	767-782×967-982	2000	PTJ drzwi lewe	2 680	2 780	2 820	3 060
				PTJ ścianki 80 Z×100 S	970	1 070	1 110	1 350
PTJ 80×100 drzwi prawe na krótkiej ścianie	800×1000	767-782×967-982	2000	PTJ drzwi prawe	2 680	2 780	2 820	3 060
				PTJ ścianki 80 Z×100 S	970	1 070	1 110	1 350
PTJ 100×80 drzwi lewe na długiej ścianie	1000×800	967-982×767-782	2000	PTJ drzwi lewe	2 680	2 780	2 820	3 060
				PTJ ścianki 100 Z×80 S	970	1 070	1 110	1 350
PTJ 100×80 drzwi prawe na długiej ścianie	1000×800	967-982×767-782	2000	PTJ drzwi prawe	2 680	2 780	2 820	3 060
				PTJ ścianki 100 Z×80 S	970	1 070	1 110	1 350
PTJ 90×100 drzwi lewe na krótkiej ścianie	900×1000	867-882×967-982	2000	PTJ drzwi lewe	2 680	2 780	2 820	3 060
				PTJ ścianki 90 Z×100 S	1 000	1 100	1 140	1 380
PTJ 90×100 drzwi prawe na krótkiej ścianie	900×1000	867-882×967-982	2000	PTJ drzwi prawe	2 680	2 780	2 820	3 060
				PTJ ścianki 90 Z×100 S	1 000	1 100	1 140	1 380
PTJ 100×90 drzwi lewe na długiej ścianie	1000×900	967-982×867-882	2000	PTJ drzwi lewe	2 680	2 780	2 820	3 060
				PTJ ścianki 100 Z×90 S	1 000	1 100	1 140	1 380
PTJ 100×90 drzwi prawe na długiej ścianie	1000×900	967-982×867-882	2000	PTJ drzwi prawe	2 680	2 780	2 820	3 060
				PTJ ścianki 100 Z×90 S	1 000	1 100	1 140	1 380

Cennik produktów w wariantach szkła

Essenza Pro Gold KDJ+S

Składając zamówienie, należy podać 3 numery artykułów: drzwi i ścianek bocznych kabiny.

DRZWI

Model	Wymiar brodzika (A1)	Wysokość (H)	Brązowe Grafitowe	Satynowe	UltraClear	Mirror
			Cena brutto			
KDJ drzwi 80 lewe	800	2000	2 480	2 580	2 620	2 860
KDJ drzwi 80 prawe	800	2000	2 480	2 580	2 620	2 860
KDJ drzwi 90 lewe	900	2000	2 540	2 640	2 680	2 920
KDJ drzwi 90 prawe	900	2000	2 540	2 640	2 680	2 920
KDJ drzwi 100 lewe	1000	2000	2 600	2 700	2 740	2 980
KDJ drzwi 100 prawe	1000	2000	2 600	2 700	2 740	2 980
KDJ drzwi 110 lewe	1100	2000	2 710	2 860	2 920	3 280
KDJ drzwi 110 prawe	1100	2000	2 710	2 860	2 920	3 280
KDJ drzwi 120 lewe	1200	2000	2 770	2 920	2 980	3 340
KDJ drzwi 120 prawe	1200	2000	2 770	2 920	2 980	3 340

ŚCIANKA BOCZNA S1

Model	Wymiar brodzika (A2)	Wysokość (H)	Brązowe Grafitowe	Satynowe	UltraClear	Mirror
			Cena brutto			
S1 70	700	2000	750	850	890	1 130
S1 75	750	2000	780	880	920	1 160
S1 80	800	2000	810	910	950	1 190
S1 90	900	2000	840	940	980	1 220
S1 100	1000	2000	870	970	1 010	1 250

Essenza Pro DWJ

Model	Szerokość wnęki (X)	Wysokość (H)	Brązowe Grafitowe Pixarena	Satynowe	UltraClear	Mirror
			Cena brutto			
DWJ 80 lewe	790-810	2000	2 000	2 100	2 140	2 380
DWJ 80 prawe	790-810	2000	2 000	2 100	2 140	2 380
DWJ 90 lewe	890-910	2000	2 050	2 150	2 190	2 430
DWJ 90 prawe	890-910	2000	2 050	2 150	2 190	2 430
DWJ 100 lewe	990-1010	2000	2 100	2 200	2 240	2 480
DWJ 100 prawe	990-1010	2000	2 100	2 200	2 240	2 480
DWJ 110 lewe	1090-1110	2000	2 200	2 350	2 410	2 770
DWJ 110 prawe	1090-1110	2000	2 200	2 350	2 410	2 770
DWJ 120 lewe	1190-1210	2000	2 250	2 400	2 460	2 820
DWJ 120 prawe	1190-1210	2000	2 250	2 400	2 460	2 820
DWJ 130 lewe	1290-1310	2000	2 300	2 450	2 510	2 870
DWJ 130 prawe	1290-1310	2000	2 300	2 450	2 510	2 870

Dopłata za opcję **Chrome+** wynosi 510 zł brutto do ceny drzwi.

Essenza Pro Black DWJ / Essenza Pro White DWJ

Model	Szerokość wnęki (X)	Wysokość (H)	Brązowe Grafitowe Pixarena	Satynowe	UltraClear	Mirror
			Cena brutto			
DWJ 80 lewe	790-810	2000	2 190	2 290	2 330	2 570
DWJ 80 prawe	790-810	2000	2 190	2 290	2 330	2 570
DWJ 90 lewe	890-910	2000	2 245	2 345	2 385	2 625
DWJ 90 prawe	890-910	2000	2 245	2 345	2 385	2 625
DWJ 100 lewe	990-1010	2000	2 300	2 400	2 440	2 680
DWJ 100 prawe	990-1010	2000	2 300	2 400	2 440	2 680
DWJ 110 lewe	1090-1110	2000	2 405	2 555	2 615	2 975
DWJ 110 prawe	1090-1110	2000	2 405	2 555	2 615	2 975
DWJ 120 lewe	1190-1210	2000	2 460	2 610	2 670	3 030
DWJ 120 prawe	1190-1210	2000	2 460	2 610	2 670	3 030
DWJ 130 lewe	1290-1310	2000	2 515	2 665	2 725	3 085
DWJ 130 prawe	1290-1310	2000	2 515	2 665	2 725	3 085

Essenza Pro Gold DWJ

Model	Szerokość wnęki (X)	Wysokość (H)	Brązowe Grafitowe Pixarena	Satynowe	UltraClear	Mirror
			Cena brutto			
DWJ 80 lewe	790-810	2000	2 380	2 480	2 520	2 760
DWJ 80 prawe	790-810	2000	2 380	2 480	2 520	2 760
DWJ 90 lewe	890-910	2000	2 440	2 540	2 580	2 820
DWJ 90 prawe	890-910	2000	2 440	2 540	2 580	2 820
DWJ 100 lewe	990-1010	2000	2 500	2 600	2 640	2 880
DWJ 100 prawe	990-1010	2000	2 500	2 600	2 640	2 880
DWJ 110 lewe	1090-1110	2000	2 610	2 760	2 820	3 180
DWJ 110 prawe	1090-1110	2000	2 610	2 760	2 820	3 180
DWJ 120 lewe	1190-1210	2000	2 670	2 820	2 880	3 240
DWJ 120 prawe	1190-1210	2000	2 670	2 820	2 880	3 240
DWJ 130 lewe	1290-1310	2000	2 730	2 880	2 940	3 300
DWJ 130 prawe	1290-1310	2000	2 730	2 880	2 940	3 300

CECHY SERII ESSENZA NEW



Szko bezpieczne, hartowane, o grubości 6 mm, zgodne z normą PN:EN 12150:1



Mechanizm unoszący i opuszczający drzwi



Zawias zlicowany z taflą szkła, **ułatwiający** czyszczenie



System umożliwiający niwelację krzywizny ściany do 15 mm



Szko pokryte powłoką **EasyClean®**



Górna **maskownica** profili przyściennych



Eleganckie detale



KOLORY SZKŁA W STANDARDZIE



01 Przejrzyste

KOLOR PROFILI



01 Chrom



54 Czarny

Anodowane profile charakteryzujące się wyższą wytrzymałością na korozję i ścieranie

OPCJE DODATKOWE



WARIANTY SZKŁA

Produkt dostępny w kilku wariantach szkła. Szczegóły na str. 16.

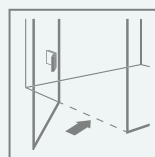

MOŻLIWOŚĆ ZAMÓWIENIA BEZ LISTWY PROGOWEJ

Więcej informacji na str. 20.

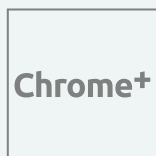

PROFILE CHROME+

Możliwość zamówienia maskownic profili pionowych oraz profilu wspornika w technologii **Chrome+**, zapewniającej większy połysk. Termin realizacji produktów w opcji **Chrome+** wynosi 5 dni roboczych.

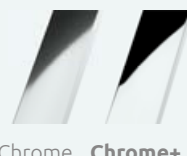

Chrome **Chrome+**

Chrome+

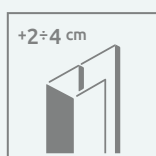

PROFILE POSZERZAJĄCE

Jeżeli nie znajdą Państwo w naszej ofercie kabiny lub drzwi odpowiednich do Państwa łazienki, wówczas można wykorzystać profile poszerzające. Informacje o profilach znajdą Państwo na stronie danego modelu kabiny.

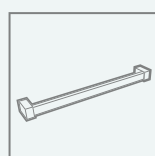

WIESZAK NA RĘCZNIK

Możliwość zamówienia wieszaka relingowego, idealnego do zawieszania ręcznika. Szczegóły na str. 19.

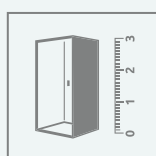

DOPASUJ KABINĘ DO SWOJEJ ŁAZIENKI

Kabiny oznaczone tym symbolem wykonujemy również jako produkty niestandardowe, np. o nietypowych wymiarach, ze skosami, wycięciami pod siedzisko czy wannę. Więcej informacji na str. 10 oraz na www.radaway.pl



seria
Essenza
New

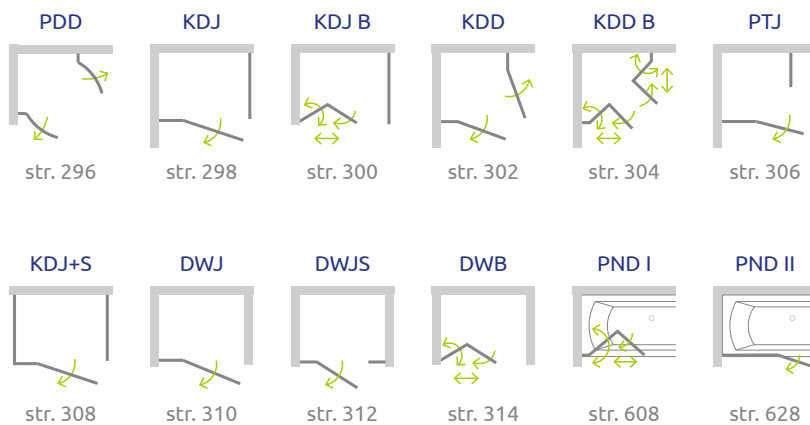

Essenza New PDD

Produkt
w wariantach
kolorystycznym
Black znajduje się
na str. 62.

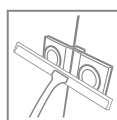
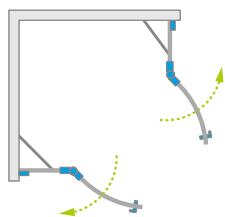

Model dostępny
w kolorach profili:



01 Chrom 54 Czarny



Essenza New PDD + Delos A

Składając zamówienie, należy podać 2 numery artykułów: części lewej i części prawej kabiny.

CZĘŚĆ LEWA

Model	SZKŁO PRZEJRZYSTE			
	kolor profili: CHROM Nr artykułu	Cena brutto	kolor profili: CZARNY Nr artykułu	Cena brutto
PDD 80 lewa	385002-01-01L	1 586	385002-54-01L	1 694
PDD 90 lewa	385001-01-01L	1 640	385001-54-01L	1 751
PDD 100 lewa	385003-01-01L	1 695	385003-54-01L	1 810

CZĘŚĆ PRAWA

Model	SZKŁO PRZEJRZYSTE			
	kolor profili: CHROM Nr artykułu	Cena brutto	kolor profili: CZARNY Nr artykułu	Cena brutto
PDD 80 prawa	385002-01-01R	1 586	385002-54-01R	1 694
PDD 90 prawa	385001-01-01R	1 640	385001-54-01R	1 751
PDD 100 prawa	385003-01-01R	1 695	385003-54-01R	1 810

■ Artykuły oznaczone kolorem szarym – czas realizacji zamówienia 5 dni roboczych.
Dopłata za opcję **Chrome+** wynosi 340 zł brutto do ceny kabiny.

RYUNKI TECHNICZNE

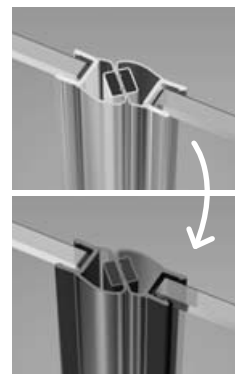
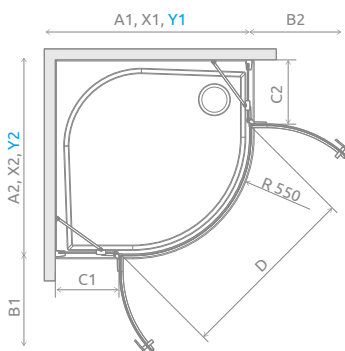
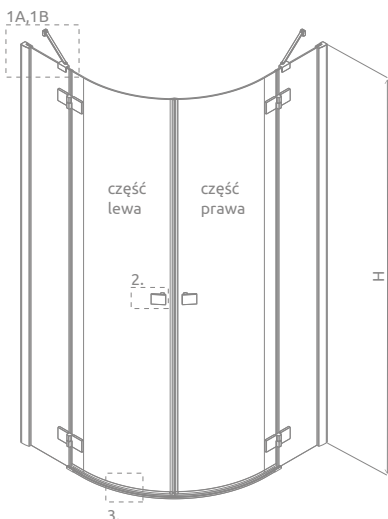

Istnieje możliwość odpłatnej zamiany przezroczystych uszczelek na uszczelki w kolorze czarnym:

- opcja nr 1 – tylko uszczelki magnetycznych, cena brutto 50 zł,
- opcja nr 2 – wszystkich uszczelek (magnetycznych, pionowych i poziomych), cena brutto 70 zł.

Wybraną opcję należy wyraźnie zaznaczyć w zamówieniu.

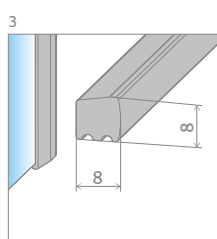
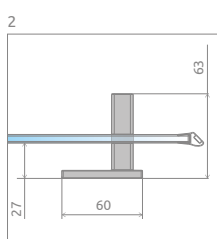
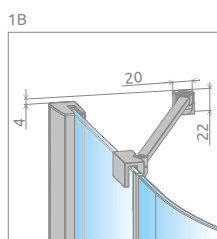
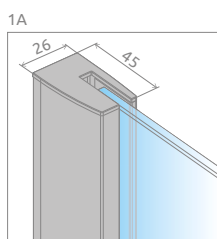

Model	A1	A2	X1	X2	Y1	Y2	B1	B2	C1	C2	D	H
PDD 80Lx80P	800	800	785-800	785-800	767-782	767-782	440	440	188-203	188-203	825	2000
PDD 80Lx90P	800	900	785-800	885-900	767-782	867-882	440	440	188-203	288-303	825	2000
PDD 80Lx100P	800	1000	785-800	985-1000	767-782	967-982	440	440	188-203	388-403	825	2000
PDD 90Lx80P	900	800	885-900	785-800	867-882	767-782	440	440	288-303	188-203	825	2000
PDD 90Lx90P	900	900	885-900	885-900	867-882	867-882	440	440	288-303	288-303	825	2000
PDD 90Lx100P	900	1000	885-900	985-1000	867-882	967-982	440	440	288-303	388-403	825	2000
PDD 100Lx80P	1000	800	985-1000	785-800	967-982	767-782	440	440	388-403	188-203	825	2000
PDD 100Lx90P	1000	900	985-1000	885-900	967-982	867-882	440	440	388-403	288-303	825	2000
PDD 100Lx100P	1000	1000	985-1000	985-1000	967-982	967-982	440	440	388-403	388-403	825	2000

OPCJE DODATKOWE

DOSTĘPNE NA MIARĘ Patrz str. 10	PROFILE CHROME+ Patrz str. 17	PROFILE POSZERZAJĄCE Patrz str. 25	BEZ LISTWY PROGOWEJ Patrz str. 20	BRODZIKI PODPŁYTKOWE Patrz str. 707	MOŻLIWOŚĆ ZAMIANY USZCZELEK Patrz str. 22	DOSTĘPNE AKCESORIA Patrz str. 703

Profile poszerzające i uszczelki poziome	Nr art.				
	Chrom	Cena brutto	Czarny	Cena brutto	
	Profil +2 cm	P01-154200001	150	P01-154200054	165
	Profil +4 cm	P01-155200001	180	P01-155200054	195
	Uszczelka pozioma do montażu bez listwy – lewa	007-106700100	77	007-106403554 (uniwersalna)	77
	Uszczelka pozioma do montażu bez listwy – prawa	007-106700200	77		

ZALECANE BRODZIKI

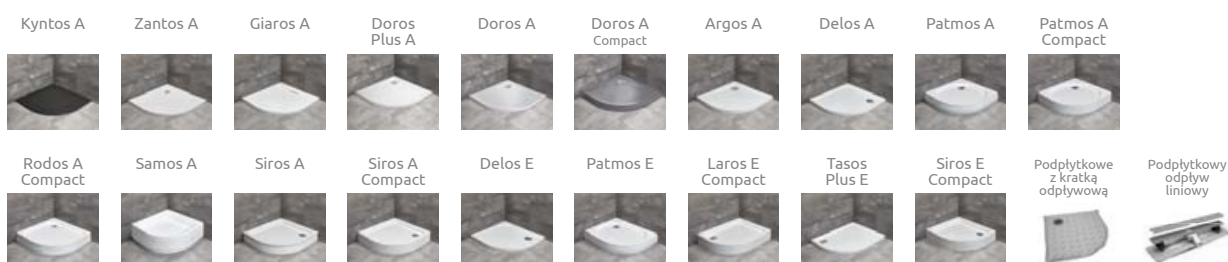

Essenza New KDJ

Produkt
w wariantach
kolorystycznym
Black znajduje się
na str. 63.

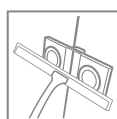
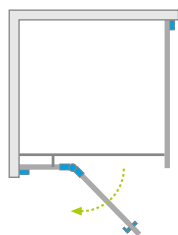

**DOBRY DESIGN
2019**

Kabina Essenza
New Black KDJ
otrzymała nagrodę
Dobry Design 2019

Model dostępny
w kolorach profili:



01 Chrom 54 Czarny



Essenza New KDJ + Doros D

Składając zamówienie, należy podać 2 numery artykułów: drzwi i ścianki bocznej S1 kabiny.

DRZWI

Model	SZKŁO PRZEJRZYSTE			
	kolor profili: CHROM Nr artykułu	Cena brutto	kolor profili: CZARNY Nr artykułu	Cena brutto
KDJ drzwi 80 lewe	385043-01-01L	1 914	385043-54-01L	2 044
KDJ drzwi 80 prawe	385043-01-01R	1 914	385043-54-01R	2 044
KDJ drzwi 90 lewe	385044-01-01L	1 968	385044-54-01L	2 102
KDJ drzwi 90 prawe	385044-01-01R	1 968	385044-54-01R	2 102
KDJ drzwi 100 lewe	385040-01-01L	2 023	385040-54-01L	2 160
KDJ drzwi 100 prawe	385040-01-01R	2 023	385040-54-01R	2 160
KDJ drzwi 110 lewe	385041-01-01L	2 077	385041-54-01L	2 218
KDJ drzwi 110 prawe	385041-01-01R	2 077	385041-54-01R	2 218
KDJ drzwi 120 lewe	385042-01-01L	2 133	385042-54-01L	2 277
KDJ drzwi 120 prawe	385042-01-01R	2 133	385042-54-01R	2 277

ŚCIANKA BOCZNA S1

Model	SZKŁO PRZEJRZYSTE			
	kolor profili: CHROM Nr artykułu	Cena brutto	kolor profili: CZARNY Nr artykułu	Cena brutto
S1 70	384048-01-01	876	384048-54-01	964
S1 75	384049-01-01	931	384049-54-01	993
S1 80	384051-01-01	931	384051-54-01	993
S1 90	384050-01-01	984	384050-54-01	1 051
S1 100	384052-01-01	1 040	384052-54-01	1 110
S1 110	384053-01-01	1 093	384053-54-01	1 167
S1 120	384054-01-01	1 149	384054-54-01	1 227

■ Artykuły oznaczone kolorem szarym – czas realizacji zamówienia 5 dni roboczych.
Dopłata za opcję Chrome+ wynosi 510 zł brutto do ceny kabiny.

RYSUNKI TECHNICZNE

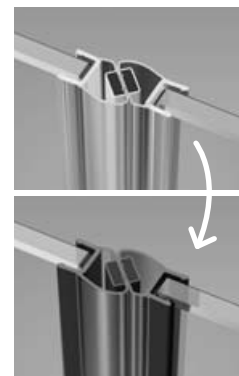
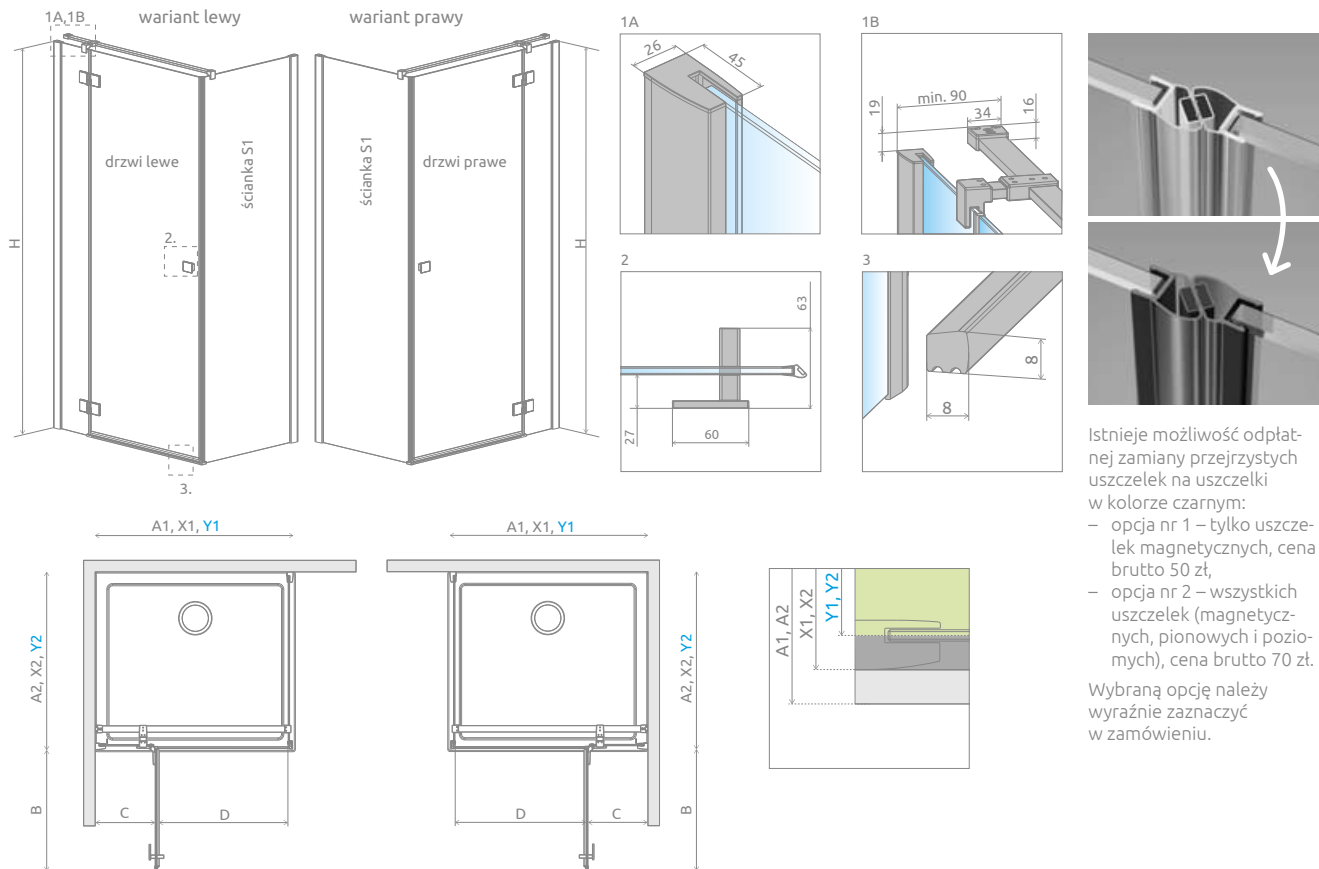

Istnieje możliwość odpłatnej zamiany przejrzystych uszczelek na uszczelki w kolorze czarnym:

- opcja nr 1 – tylko uszczelki magnetycznych, cena brutto 50 zł,
- opcja nr 2 – wszystkich uszczelek (magnetycznych, pionowych i poziomych), cena brutto 70 zł.

Wybraną opcję należy wyraźnie zaznaczyć w zamówieniu.

Drzwi	A1	X1	Y1	B	C	D	H
KDJ 80	800	785-800	767-782	520	253-268	505	2000
KDJ 90	900	885-900	867-882	620	253-268	605	2000
KDJ 100	1000	985-1000	967-982	620	353-368	605	2000
KDJ 110	1100	1085-1100	1067-1082	820	253-268	805	2000
KDJ 120	1200	1185-1200	1167-1182	820	353-368	805	2000

Ścianka S1	A2	X2	Y2
S1 70	700	685-700	667-682
S1 75	750	735-750	717-732
S1 80	800	785-800	767-782
S1 90	900	885-900	867-882
S1 100	1000	985-1000	967-982
S1 110	1100	1085-1100	1067-1082
S1 120	1200	1185-1200	1167-1182

OPCJE DODATKOWE



Profile poszerzające i uszczelki poziome	Nr art.			
	Chrom	Cena brutto	Czarny	Cena brutto
 Profil +2 cm Profil +4 cm	P01-154200001	150	P01-154200054	165
	P01-155200001	180	P01-155200054	195
 Uszczelka pozioma do montażu bez listwy – lewa Uszczelka pozioma do montażu bez listwy – prawa	007-106700500	64	007-106403454 (uniwersalna)	64
	007-106700600	64		

ZALECANE BRODZIKI

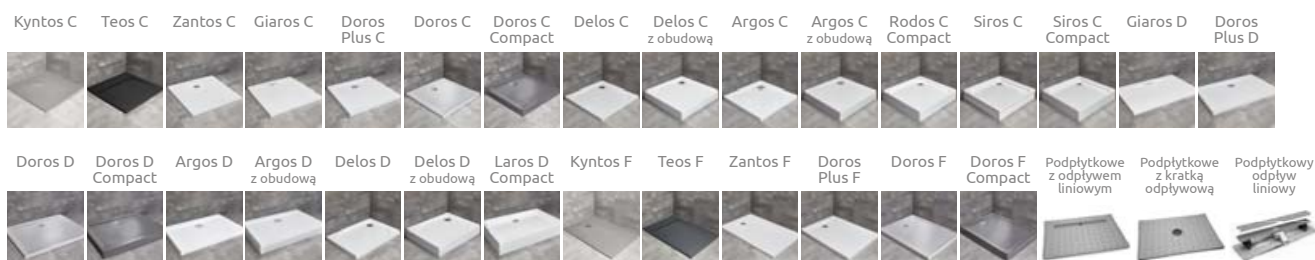

Essenza New KDJ B

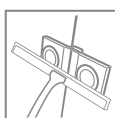
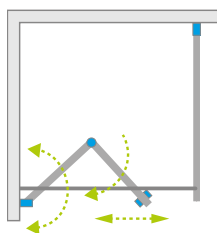

Model dostępny
w kolorach profili:



01 Chrom



Możliwość
zamówienia kabiny
z dodatkowym
uchwytem.
Szczegóły na str. 21.



Essenza New KDJ B + brodzik podpłytkowy

Składając zamówienie, należy podać 2 numery artykułów: drzwi i ścianki bocznej S1 kabiny.

DRZWI

Model	Wymiar brodzika (A1)	Wymiar do osi szyby (Y1)	Wysokość (H1)	SZKŁO PRZEJRZYSTE	
				Nr artykułu	Cena brutto
KDJ B drzwi 80 lewe	800	772-782	2020	385081-01-01L	1 914
KDJ B drzwi 80 prawe	800	772-782	2020	385081-01-01R	1 914
KDJ B drzwi 90 lewe	900	872-882	2020	385082-01-01L	1 968
KDJ B drzwi 90 prawe	900	872-882	2020	385082-01-01R	1 968
KDJ B drzwi 100 lewe	1000	972-982	2020	385083-01-01L	2 023
KDJ B drzwi 100 prawe	1000	972-982	2020	385083-01-01R	2 023

ŚCIANKA BOCZNA S1

Model	Wymiar brodzika (A2)	Wymiar do osi szyby (Y2)	Wysokość (H2)	SZKŁO PRZEJRZYSTE	
				Nr artykułu	Cena brutto
S1 70	700	667-682	2000	384048-01-01	876
S1 75	750	717-732	2000	384049-01-01	931
S1 80	800	767-782	2000	384051-01-01	931
S1 90	900	867-882	2000	384050-01-01	984
S1 100	1000	967-982	2000	384052-01-01	1 040
S1 110	1100	1067-1082	2000	384053-01-01	1 093
S1 120	1200	1167-1182	2000	384054-01-01	1 149

■ Artykuły oznaczone kolorem szarym – czas realizacji zamówienia 5 dni roboczych.

OPCJE UCHWYTÓW

szczegóły na str. 22



Standard

TPE w kolorze czarnym



Opcja

TPE w kolorze grafitowym

DODATKOWY UCHWYT

szczegóły na str. 21



RYSUNKI TECHNICZNE

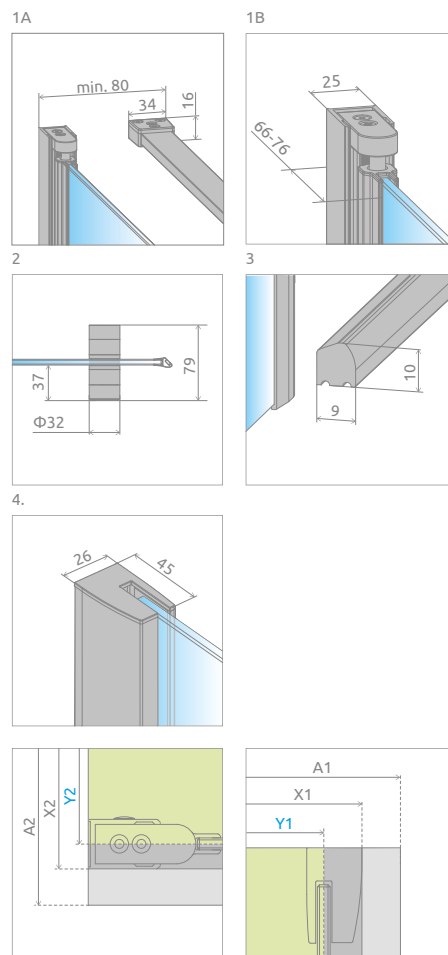
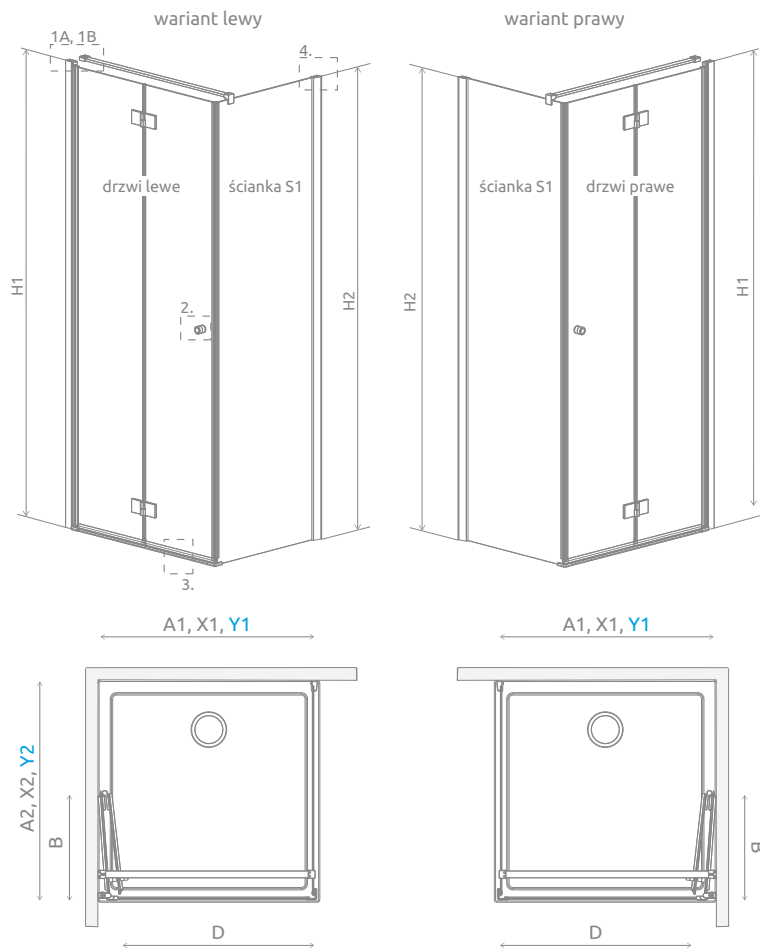

Drzwi	A1	X1	Y1	B	D	H1
KDJ B 80	800	790-800	772-782	390	645	2020
KDJ B 90	900	890-900	872-882	440	745	2020
KDJ B 100	1000	990-1000	972-982	490	845	2020

Ścianka S1	A2	X2	Y2	H2
S1 70	700	680-695	667-682	2000
S1 75	750	730-745	717-732	2000
S1 80	800	780-795	767-782	2000
S1 90	900	880-895	867-882	2000
S1 100	1000	980-995	967-982	2000
S1 110	1100	1080-1095	1067-1082	2000
S1 120	1200	1180-1195	1167-1182	2000

OPCJE DODATKOWE

DOSTĘPNE NA MIARĘ Patrz str. 10	WARIANTY SZKŁA Patrz str. 16/316	GRAWER NA SZKLE Patrz str. 30	PROFILE POSZERZAJĄCE Patrz str. 25	BEZ LISTWY PROGOWEJ Patrz str. 20	BRODZIKI PODPŁYTKOWE Patrz str. 707	ZMIANA KOLORU UCHWYTÓW Patrz str. 22	DODATKOWY UCHWYT Patrz str. 21	WIESZAK NA RĘCZNIK Patrz str. 19	DOSTĘPNE AKCESORIA Patrz str. 703

Profile poszerzające i uszczelki poziome		Nr art.	Cena brutto
	Profil +2 cm – możliwość montażu tylko od strony profilu przyściennego ścianki S1	P01-154200001	150
	Profil +4 cm – możliwość montażu tylko od strony profilu przyściennego ścianki S1	P01-155200001	180
	Profil + 2cm – możliwość montażu po stronie zawiasu	P01-137202001	240
	Uszczelka pozioma do montażu bez listwy – lewa	007-106700500	64
	Uszczelka pozioma do montażu bez listwy – prawa	007-106700600	64

Do modelu KDJ B, w zależności od wybranej wersji produktu, należy zamówić 2 prawe lub 2 lewe uszczelki poziome.

ZALECANE BRODZIKI

Kyntos C	Teos C	Zantos C	Giaros C	Doros Plus C	Doros C	Doros C Compact	Delos C	Delos C z obudową	Argos C	Argos C z obudową	Rodos C Compact	Siros C	Siros C Compact	Giaros D	Doros Plus D

¹⁾ Tego modelu nie możemy wykonać w szkle Pixarena.

²⁾ W modelu KDJ B profil poszerzający może być zastosowany tylko po stronie ścianki S1.

Ceny detaliczne podano w PLN. Wymiary podane są w mm.

Essenza New KDD

Produkt
w wariantach
kolorystycznym
Black znajduje się
na str. 63.

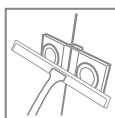
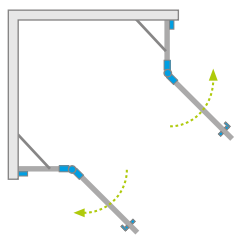

Model dostępny
w kolorach profili:



01 Chrom 54 Czarny



Essenza New KDD + Doros C

Składając zamówienie, należy podać 2 numery artykułów: części lewej i części prawej kabiny.

CZĘŚĆ LEWA

Model	SZKŁO PRZEJRZYSTE			
	kolor profili: CHROM Nr artykułu	Cena brutto	kolor profili: CZARNY Nr artykułu	Cena brutto
KDD 80 lewa	385061-01-01L	1 586	385061-54-01L	1 694
KDD 90 lewa	385060-01-01L	1 640	385060-54-01L	1 751
KDD 100 lewa	385062-01-01L	1 695	385062-54-01L	1 810

CZĘŚĆ PRAWA

Model	SZKŁO PRZEJRZYSTE			
	kolor profili: CHROM Nr artykułu	Cena brutto	kolor profili: CZARNY Nr artykułu	Cena brutto
KDD 80 prawa	385061-01-01R	1 586	385061-54-01R	1 694
KDD 90 prawa	385060-01-01R	1 640	385060-54-01R	1 751
KDD 100 prawa	385062-01-01R	1 695	385062-54-01R	1 810

■ Artykuły oznaczone kolorem szarym – czas realizacji zamówienia 5 dni roboczych.
Dopłata za opcję **Chrome+** wynosi 340 zł brutto do ceny kabiny.

RYSUNKI TECHNICZNE

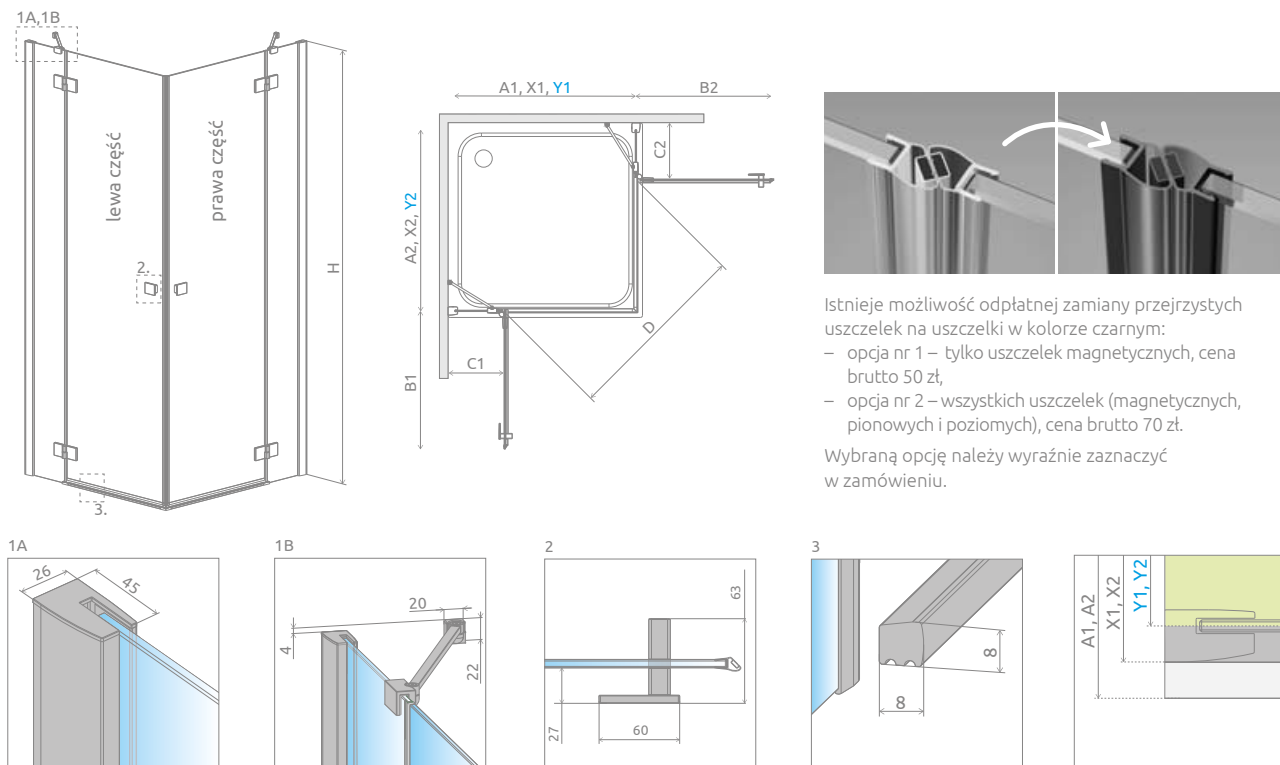

Istnieje możliwość odpłatnej zamiany przezręczystych uszczelek na uszczelki w kolorze czarnym:

- opcja nr 1 – tylko uszczelki magnetycznych, cena brutto 50 zł,
- opcja nr 2 – wszystkich uszczelki (magnetycznych, pionowych i poziomych), cena brutto 70 zł.

Wybraną opcję należy wyraźnie zaznaczyć w zamówieniu.

Model	A1	A2	X1	X2	Y1	Y2	B1	B2	C1	C2	D	H
KDD 80L×80P	800	800	785-800	785-800	767-782	767-782	520	520	253-268	253-268	745	2000
KDD 80L×90P	800	900	785-800	885-900	767-782	867-882	520	620	253-268	253-268	810	2000
KDD 80L×100P	800	1000	785-800	985-1000	767-782	967-982	520	620	253-268	353-368	810	2000
KDD 90L×80P	900	800	885-900	785-800	867-882	767-782	620	520	253-268	253-268	810	2000
KDD 90L×90P	900	900	885-900	885-900	867-882	867-882	620	620	253-268	253-268	885	2000
KDD 90L×100P	900	1000	885-900	985-1000	867-882	967-982	620	620	253-268	353-368	885	2000
KDD 100L×80P	1000	800	985-1000	785-800	967-982	767-782	620	520	353-368	253-268	810	2000
KDD 100L×90P	1000	900	985-1000	885-900	967-982	867-882	620	620	353-368	253-268	885	2000
KDD 100L×100P	1000	1000	985-1000	985-1000	967-982	967-982	620	620	353-368	353-368	885	2000

OPCJE DODATKOWE

DOSTĘPNE NA MIARĘ Patrz str. 10	WARIANTY SZKŁA Patrz str. 16/316	GRAWER NA SZKLE Patrz str. 30	PROFILE CHROME+ Patrz str. 17	PROFILE POSZERZAJĄCE Patrz str. 25	MAKSYMALNA WYSOKOŚĆ Patrz str. 20	BEZ LISTWY PROGOWEJ Patrz str. 20	BRODZIKI PODPŁYTKOWE Patrz str. 707	MOŻLIWOŚĆ ZAMIANY USZCZELEK Patrz str. 22	DOSTĘPNE AKCESORIA Patrz str. 703

Profile poszerzające i uszczelki poziome	Nr art.				
	Chrom	Cena brutto	Czarny	Cena brutto	
	Profil +2 cm	P01-154200001	150	P01-154200054	165
	Profil +4 cm	P01-155200001	180	P01-155200054	195
	Uszczelka pozioma do montażu bez listwy – lewa	007-106700500	64	007-106403454 (uniwersalna)	64
	Uszczelka pozioma do montażu bez listwy – prawa	007-106700600	64		

ZALECANE BRODZIKI



Essenza New KDD B

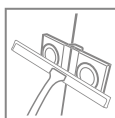
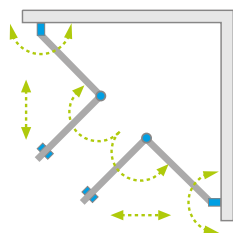

Model dostępny
w kolorach profili:



01 Chrom



Możliwość
zamówienia kabiny
z dodatkowym
uchwytem.
Szczegóły na str. 21.



Essenza New KDD B + brodzik podpłytkowy
Przykład kabiny zamontowanej bez listwy progowej.

Składając zamówienie, należy podać 2 numery artykułów: części lewej i części prawej kabiny.

KABINA Z LISTWĄ PROGOWĄ CZĘŚĆ LEWA

Model	Wymiar brodzika (A1)	Wymiar do osi szyby (Y1)	Wysokość (H)	SZKŁO PRZEJRZyste	
				Nr artykułu	Cena brutto
KDD B 80 lewa	800	772-782	2020	385070-01-01L	1 695
KDD B 90 lewa	900	872-882	2020	385071-01-01L	1 749
KDD B 100 lewa	1000	972-982	2020	385072-01-01L	1 804

CZĘŚĆ PRAWA

Model	Wymiar brodzika (A2)	Wymiar do osi szyby (Y2)	Wysokość (H)	SZKŁO PRZEJRZyste	
				Nr artykułu	Cena brutto
KDD B 80 prawa	800	772-782	2020	385070-01-01R	1 695
KDD B 90 prawa	900	872-882	2020	385071-01-01R	1 749
KDD B 100 prawa	1000	972-982	2020	385072-01-01R	1 804

KABINA BEZ LISTWY PROGOWEJ CZĘŚĆ LEWA

Model	Wymiar brodzika (A1)	Wymiar do osi szyby (Y1)	Wysokość (H)	SZKŁO PRZEJRZyste	
				Nr artykułu	Cena brutto
KDD B 80 lewa	800	772-782	2020	385070-01-01LB	1 695
KDD B 90 lewa	900	872-882	2020	385071-01-01LB	1 749
KDD B 100 lewa	1000	972-982	2020	385072-01-01LB	1 804

CZĘŚĆ PRAWA

Model	Wymiar brodzika (A2)	Wymiar do osi szyby (Y2)	Wysokość (H)	SZKŁO PRZEJRZyste	
				Nr artykułu	Cena brutto
KDD B 80 prawa	800	772-782	2020	385070-01-01RB	1 695
KDD B 90 prawa	900	872-882	2020	385071-01-01RB	1 749
KDD B 100 prawa	1000	972-982	2020	385072-01-01RB	1 804

RYSUNKI TECHNICZNE

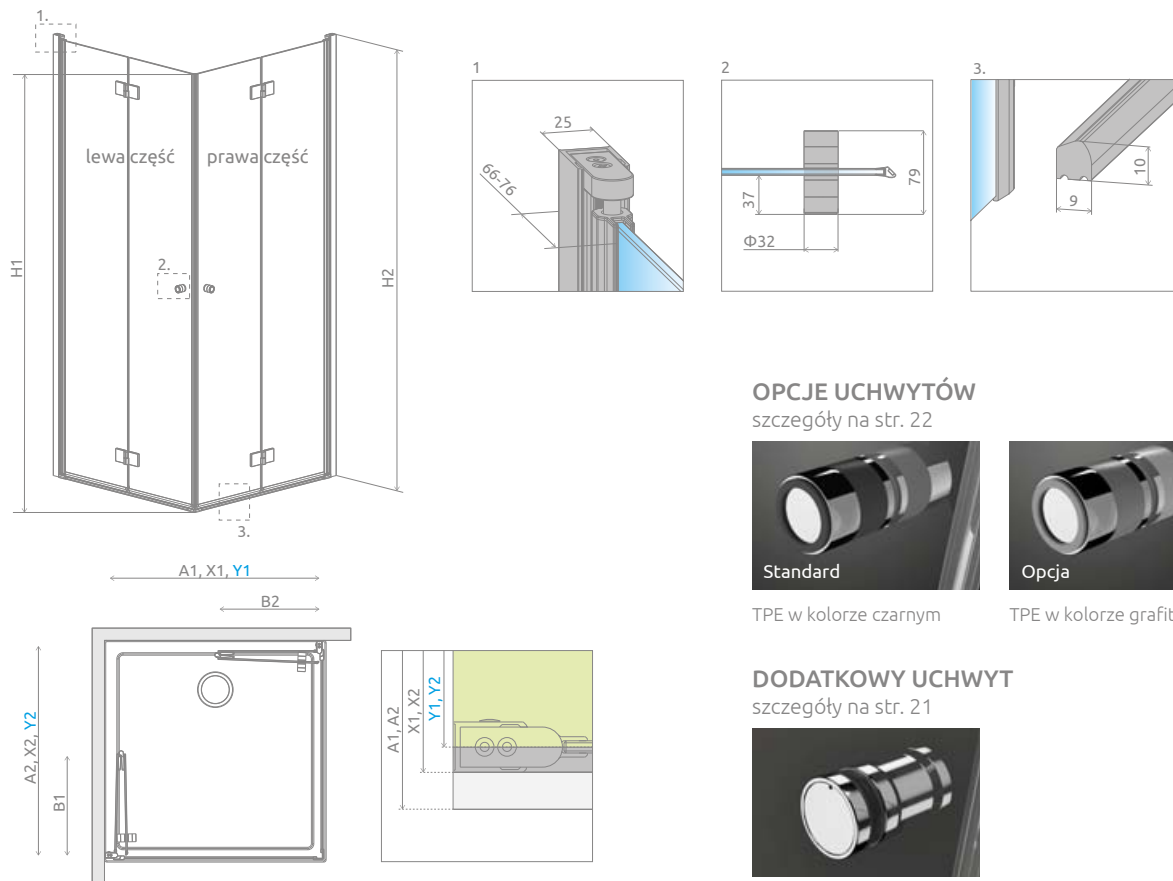

OPCJE UCHWYTÓW

szczegóły na str. 22



TPE w kolorze czarnym

TPE w kolorze grafitowym

DODATKOWY UCHWYT

szczegóły na str. 21



Model	A1	A2	X1	X2	Y1	Y2	B1	B2	H1	H2
KDD B 80L×80P	800	800	785-795	785-795	772-782	772-782	389	389	2000	2020
KDD B 80L×90P	800	900	785-795	885-895	772-782	872-882	389	439	2000	2020
KDD B 80L×100P	800	1000	785-795	985-995	772-782	972-982	389	489	2000	2020
KDD B 90L×80P	900	800	885-895	785-795	872-882	772-782	439	389	2000	2020
KDD B 90L×90P	900	900	885-895	885-895	872-882	872-882	439	439	2000	2020
KDD B 90L×100P	900	1000	885-895	985-995	872-882	972-982	439	489	2000	2020
KDD B 100L×80P	1000	800	985-995	785-795	972-982	772-782	489	389	2000	2020
KDD B 100L×90P	1000	900	985-995	885-895	972-982	872-882	489	439	2000	2020
KDD B 100L×100P	1000	1000	985-995	985-995	972-982	972-982	489	489	2000	2020

OPCJE DODATKOWE



Profile poszerzające i uszczelki poziome	Nr art.	Cena brutto
Profil +2 cm	P01-137202001	240
Uszczelka pozioma do montażu bez listwy – lewa	007-106700500	64
Uszczelka pozioma do montażu bez listwy – prawa	007-106700600	64

Do modelu KDD B należy zamówić 4 uszczelki poziome.

ZALECANE BRODZIKI



¹⁾ Tego modelu nie możemy wykonać w szkło Pixarena.

Ceny detaliczne podano w PLN. Wymiary podane są w mm.

Essenza New PTJ

Produkt
w wariantach
kolorystycznym
Black znajduje się
na str. 63.

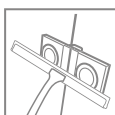
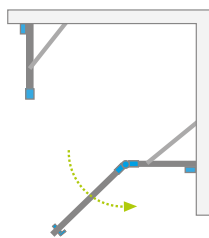

Model dostępny
w kolorach profili:



01 Chrom 54 Czarny



Essenza New PTJ + Doros Plus PT

Składając zamówienie, należy podać 2 numery artykułów: drzwi oraz kompletu ścianek Z i S. Instrukcję zamawiania kabiny prysznicowej Essenza New PTJ można znaleźć na stronie 730.

KABINY SYMETRYCZNE

Model	Nazwa elementu	SZKŁO PRZEJRZYSTE				
		kolor profili: CHROM Nr artykułu	Cena brutto	kolor profili: CZARNY Nr artykułu	Cena brutto	
PTJ 80×80 drzwi lewe	PTJ drzwi lewe	385010-01-01L	1 390	2 765	385010-54-01L	1 484
	PTJ ścianki 80 Z×80 S	385049-01-01	1 375		385049-54-01	1 468
PTJ 80×80 drzwi prawe	PTJ drzwi prawe	385010-01-01R	1 390	2 765	385010-54-01R	1 484
	PTJ ścianki 80 Z×80 S	385049-01-01	1 375		385049-54-01	1 468
PTJ 90×90 drzwi lewe	PTJ drzwi lewe	385010-01-01L	1 390	2 822	385010-54-01L	1 484
	PTJ ścianki 90 Z×90 S	385050-01-01	1 432		385050-54-01	1 529
PTJ 90×90 drzwi prawe	PTJ drzwi prawe	385010-01-01R	1 390	2 822	385010-54-01R	1 484
	PTJ ścianki 90 Z×90 S	385050-01-01	1 432		385050-54-01	1 529
PTJ 100×100 drzwi lewe	PTJ drzwi lewe	385010-01-01L	1 390	2 878	385010-54-01L	1 484
	PTJ ścianki 100 Z×100 S	385051-01-01	1 488		385051-54-01	1 589
PTJ 100×100 drzwi prawe	PTJ drzwi prawe	385010-01-01R	1 390	2 878	385010-54-01R	1 484
	PTJ ścianki 100 Z×100 S	385051-01-01	1 488		385051-54-01	1 589

KABINY ASYMETRYCZNE

Model	Nazwa elementu	SZKŁO PRZEJRZYSTE				
		kolor profili: CHROM Nr artykułu	Cena brutto	kolor profili: CZARNY Nr artykułu	Cena brutto	
PTJ 80×90 drzwi lewe na krótkiej ściance*	PTJ drzwi lewe	385010-01-01L*	1 390	2 793	385010-54-01L*	1 484
	PTJ ścianki 80 Z×90 S	385052-01-01*	1 403		385052-54-01*	1 499
PTJ 80×90 drzwi prawe na krótkiej ściance *	PTJ drzwi prawe	385010-01-01R*	1 390	2 793	385010-54-01R*	1 484
	PTJ ścianki 80 Z×90 S	385052-01-01*	1 403		385052-54-01*	1 499
PTJ 90×80 drzwi lewe na długiej ściance*	PTJ drzwi lewe	385010-01-01L*	1 390	2 793	385010-54-01L*	1 484
	PTJ ścianki 90 Z×80 S	385053-01-01*	1 403		385053-54-01*	1 499
PTJ 90×80 drzwi prawe na długiej ściance*	PTJ drzwi prawe	385010-01-01R*	1 390	2 793	385010-54-01R*	1 484
	PTJ ścianki 90 Z×80 S	385053-01-01*	1 403		385053-54-01*	1 499
PTJ 80×100 drzwi lewe na krótkiej ściance	PTJ drzwi lewe	385010-01-01L	1 390	2 822	385010-54-01L	1 484
	PTJ ścianki 80 Z×100 S	385054-01-01	1 432		385054-54-01	1 529
PTJ 80×100 drzwi prawe na krótkiej ściance	PTJ drzwi prawe	385010-01-01R	1 390	2 822	385010-54-01R	1 484
	PTJ ścianki 80 Z×100 S	385054-01-01	1 432		385054-54-01	1 529
PTJ 100×80 drzwi lewe na długiej ściance	PTJ drzwi lewe	385010-01-01L	1 390	2 822	385010-54-01L	1 484
	PTJ ścianki 100 Z×80 S	385055-01-01	1 432		385055-54-01	1 529
PTJ 100×80 drzwi prawe na długiej ściance	PTJ drzwi prawe	385010-01-01R	1 390	2 822	385010-54-01R	1 484
	PTJ ścianki 100 Z×80 S	385055-01-01	1 432		385055-54-01	1 529
PTJ 90×100 drzwi lewe na krótkiej ściance	PTJ drzwi lewe	385010-01-01L	1 390	2 850	385010-54-01L	1 484
	PTJ ścianki 90 Z×100 S	385056-01-01	1 460		385056-54-01	1 559
PTJ 90×100 drzwi prawe na krótkiej ściance	PTJ drzwi prawe	385010-01-01R	1 390	2 850	385010-54-01R	1 484
	PTJ ścianki 90 Z×100 S	385056-01-01	1 460		385056-54-01	1 559
PTJ 100×90 drzwi lewe na długiej ściance	PTJ drzwi lewe	385010-01-01L	1 390	2 850	385010-54-01L	1 484
	PTJ ścianki 100 Z×90 S	385057-01-01	1 460		385057-54-01	1 559
PTJ 100×90 drzwi prawe na długiej ściance	PTJ drzwi prawe	385010-01-01R	1 390	2 850	385010-54-01R	1 484
	PTJ ścianki 100 Z×90 S	385057-01-01	1 460		385057-54-01	1 559

■ Artykuły oznaczone kolorem szarym – czas realizacji zamówienia 5 dni roboczych.

Dopłata za opcję **Chrome+** wynosi 340 zł brutto do ceny kabiny.

* Do zaznaczonych modeli oferujemy tylko brodziki podpłytkowe.

RYSUNKI TECHNICZNE

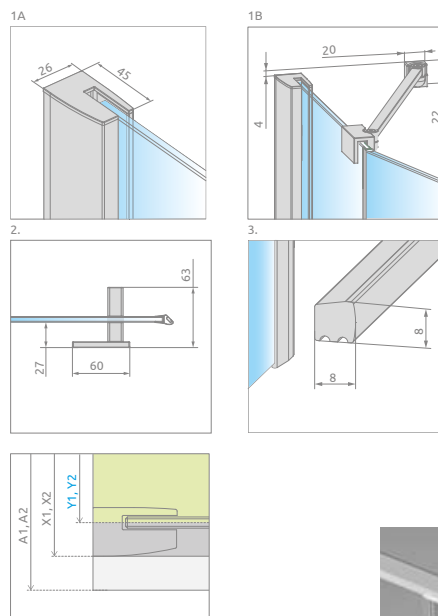
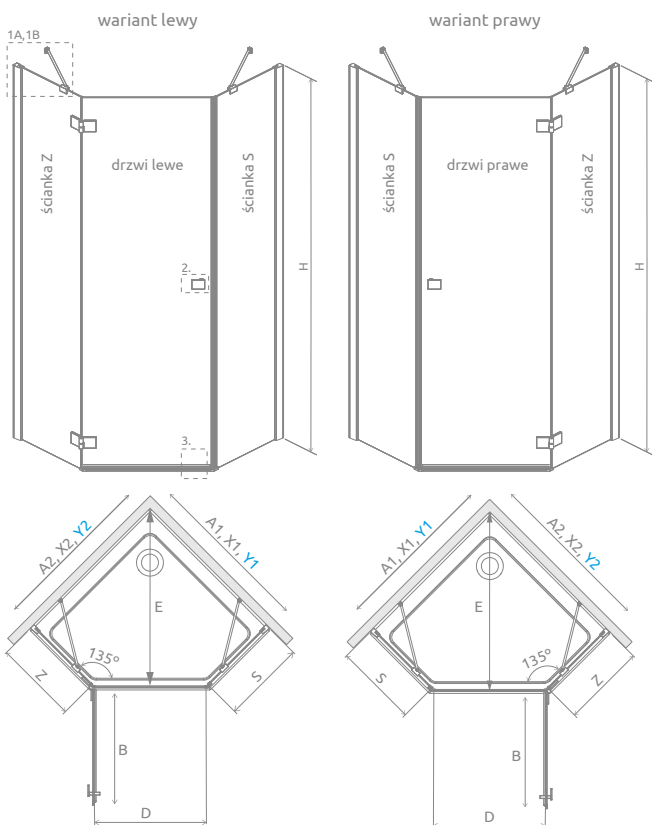

Istnieje możliwość odpłatnej zamiany przezrzystych uszczelek na uszczelki w kolorze czarnym:

- opcja nr 1 – tylko uszczelek magnetycznych, cena brutto 50 zł,
- opcja nr 2 – wszystkich uszczelek (magnetycznych, pionowych i poziomych), cena brutto 70 zł.

Wybraną opcję należy wyraźnie zaznaczyć w zamówieniu.

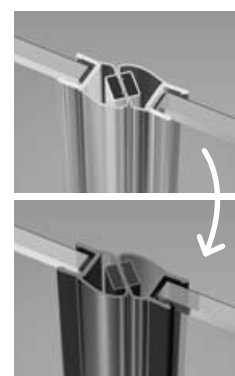

Model	A1	A2	X1	X2	Y1	Y2	B	Z	S	D	E	H
PTJ 80Z×80S	800	800	785-800	785-800	767-782	767-782	620	340-355	335-350	600	775-796	2000
PTJ 80Z×90S	800	900	785-800	885-900	767-782	867-882	620	340-355	435-450	600	846-867	2000
PTJ 80Z×100S	800	1000	785-800	985-1000	767-782	967-982	620	340-355	535-550	600	916-937	2000
PTJ 90Z×80S	900	800	885-900	785-800	867-882	767-782	620	440-455	335-350	600	846-867	2000
PTJ 90Z×90S	900	900	885-900	885-900	867-882	867-882	620	440-455	435-450	600	916-937	2000
PTJ 90Z×100S	900	1000	885-900	985-1000	867-882	967-982	620	440-455	535-550	600	987-1008	2000
PTJ 100Z×80S	1000	800	985-1000	785-800	967-982	767-782	620	540-555	335-350	600	916-937	2000
PTJ 100Z×90S	1000	900	985-1000	885-900	967-982	867-882	620	540-555	435-450	600	987-1008	2000
PTJ 100Z×100S	1000	1000	985-1000	985-1000	967-982	967-982	620	540-555	535-550	600	1058-1079	2000

OPCJE DODATKOWE

DOSTĘPNE NA MIARĘ Patrz str. 10	WARIANTY SZKŁA Patrz str. 16/316	GRAWER NA SZKLE Patrz str. 30	PROFILE CHROME+ OPCJA Patrz str. 17	PROFILE POSZERZAJĄCE Patrz str. 25	MAKSYMALNA WYSOKOŚĆ Patrz str. 20	BEZ LISTWY PROGOWEJ Patrz str. 20	BRODZIKI PODPŁYTKOWE Patrz str. 707	WIESZAK NA RĘCZNIK Patrz str. 19	MOŻLIWOŚĆ ZAMIANY USZCZELEK Patrz str. 22	DOSTĘPNE AKCESORIA Patrz str. 703

Profile poszerzające i uszczelki poziome	Nr art.				
	Chrom	Cena brutto	Czarny	Cena brutto	
	Profil +2 cm	P01-154200001	150	P01-154200054	165
	Profil +4 cm	P01-155200001	180	P01-155200054	195
	Uszczelka pozioma do montażu bez listwy – lewa	007-106700500	64	007-106403454 (uniwersalna)	64
	Uszczelka pozioma do montażu bez listwy – prawa	007-106700600	64		

ZALECANE BRODZIKI



Essenza New KDJ+S

Produkt
w wariantach
kolorystycznym
Black znajduje się
na str. 64.

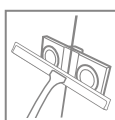
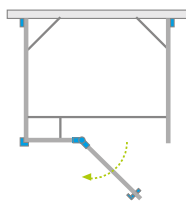

Model dostępny
w kolorach profili:



01 Chrom 54 Czarny



Essenza New KDJ+S + Argos D

Składając zamówienie, należy podać 3 numery artykułów: drzwi i ścianek bocznych kabiny.

DRZWI

Model	SZKŁO PRZEJRZYSTE			
	kolor profili: CHROM Nr artykułu	Cena brutto	kolor profili: CZARNY Nr artykułu	Cena brutto
KDJ+S drzwi 80 lewe	385021-01-01L	1 695	385021-54-01L	1 810
KDJ+S drzwi 80 prawe	385021-01-01R	1 695	385021-54-01R	1 810
KDJ+S drzwi 90 lewe	385020-01-01L	1 749	385020-54-01L	1 868
KDJ+S drzwi 90 prawe	385020-01-01R	1 749	385020-54-01R	1 868
KDJ+S drzwi 100 lewe	385022-01-01L	1 804	385022-54-01L	1 927
KDJ+S drzwi 100 prawe	385022-01-01R	1 804	385022-54-01R	1 927
KDJ+S drzwi 110 lewe	385023-01-01L	1 859	385023-54-01L	1 985
KDJ+S drzwi 110 prawe	385023-01-01R	1 859	385023-54-01R	1 985
KDJ+S drzwi 120 lewe	385024-01-01L	1 914	385024-54-01L	2 044
KDJ+S drzwi 120 prawe	385024-01-01R	1 914	385024-54-01R	2 044

ŚCIANKA BOCZNA S1

(w opakowaniu znajduje się jedna ścianka boczna, składając zamówienie należy zamówić 2 ścianki boczne)

Model	SZKŁO PRZEJRZYSTE			
	kolor profili: CHROM Nr artykułu	Cena brutto	kolor profili: CZARNY Nr artykułu	Cena brutto
S1 70	384048-01-01	876	384048-54-01	964
S1 75	384049-01-01	931	384049-54-01	993
S1 80	384051-01-01	931	384051-54-01	993
S1 90	384050-01-01	984	384050-54-01	1 051
S1 100	384052-01-01	1 040	384052-54-01	1 110

■ Artykuły oznaczone kolorem szarym – czas realizacji zamówienia 5 dni roboczych.
Dopłata za opcję **Chrome+** wynosi 680 zł brutto do ceny kabiny.

RYSUNKI TECHNICZNE

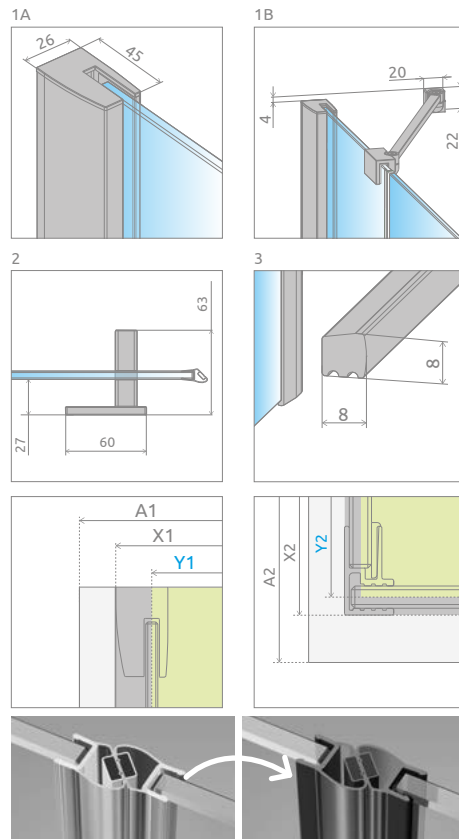
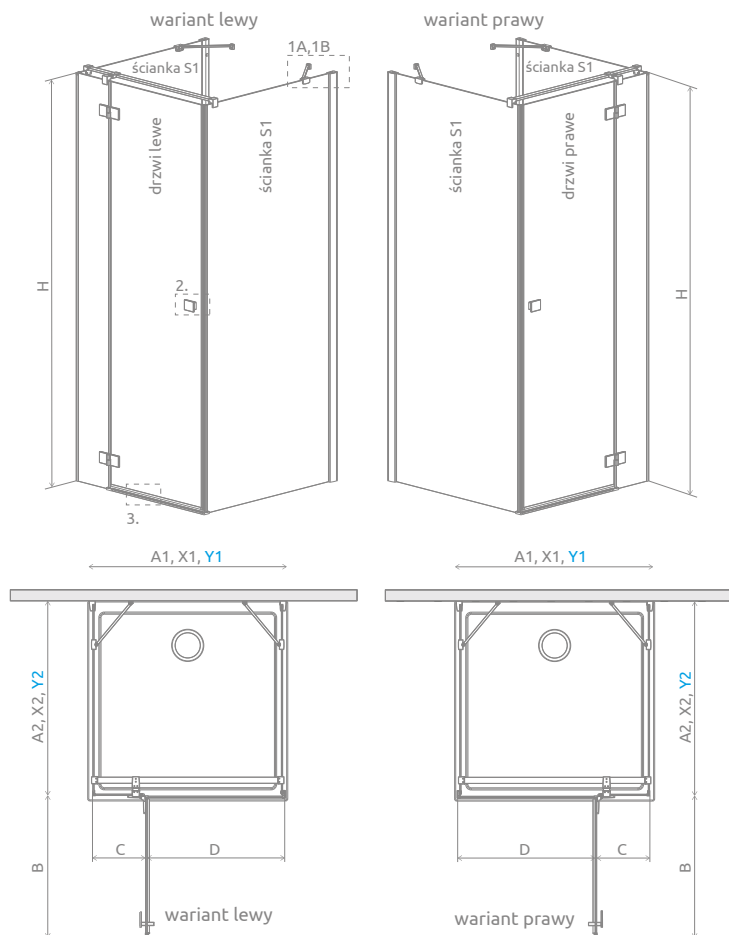



Istnieje możliwość odpłatnej zamiany przezrystych uszczelek na uszczelki w kolorze czarnym:
 – opcja nr 1 – tylko uszczelki magnetycznych, cena brutto 50 zł,
 – opcja nr 2 – wszystkich uszczelek (magnetycznych, pionowych i poziomych), cena brutto 70 zł.
 Wybraną opcję należy wyraźnie zaznaczyć w zamówieniu.

Drzwi	A1	X1	Y1	B	C	D	H
KDJ+S 80	800	783	746	540	236	505	2000
KDJ+S 90	900	883	846	640	236	605	2000
KDJ+S 100	1000	983	946	640	336	605	2000
KDJ+S 110	1100	1083	1046	840	236	805	2000
KDJ+S 120	1200	1183	1146	840	336	805	2000

Ścianka S1	A2	X2	Y2
S1 70	700	672-687	667-682
S1 75	750	722-737	717-732
S1 80	800	772-787	767-782
S1 90	900	872-887	867-882
S1 100	1000	972-987	967-982

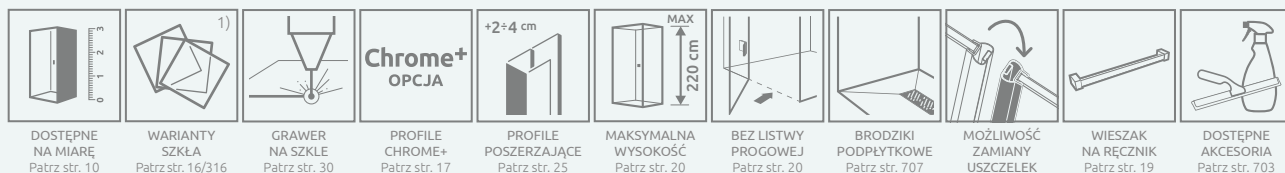
OPCJE DODATKOWE



Profile poszerzające i uszczelki poziome	Nr art.			
	Chrom	Cena brutto	Czarny	Cena brutto
 Profil +2 cm Profil +4 cm	P01-154200001	150	P01-154200054	165
	P01-155200001	180	P01-155200054	195
 Uszczelka pozioma do montażu bez listwy – lewa Uszczelka pozioma do montażu bez listwy – prawa	007-106700500	64	007-106403454 (uniwersalna)	64
	007-106700600	64		

ZALECANE BRODZIKI

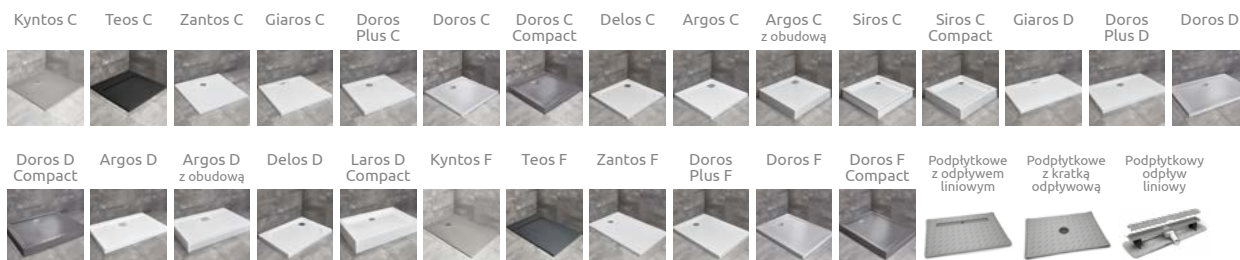

¹⁾ Tego modelu nie możemy wykonać w szkle Pixarena.

Ceny detaliczne podano w PLN. Wymiary podane są w mm.

Essenza New DWJ

Produkt
w wariantach
kolorystycznym
Black znajduje się
na str. 64.

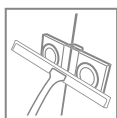
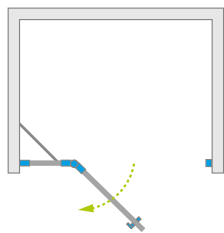

Model dostępny
w kolorach profili:



01 Chrom 54 Czarny



Essenza New DWJ + brodzik podpłytkowy

Model	SZKŁO PRZEJRZYSTE			
	kolor profili: CHROM Nr artykułu	Cena brutto	kolor profili: CZARNY Nr artykułu	Cena brutto
DWJ 80 lewe	385012-01-01L	1 749	385012-54-01L	1 868
DWJ 80 prawe	385012-01-01R	1 749	385012-54-01R	1 868
DWJ 90 lewe	385013-01-01L	1 804	385013-54-01L	1 927
DWJ 90 prawe	385013-01-01R	1 804	385013-54-01R	1 927
DWJ 100 lewe	385014-01-01L	1 859	385014-54-01L	1 985
DWJ 100 prawe	385014-01-01R	1 859	385014-54-01R	1 985
DWJ 110 lewe	385015-01-01L	1 914	385015-54-01L	2 044
DWJ 110 prawe	385015-01-01R	1 914	385015-54-01R	2 044
DWJ 120 lewe	385016-01-01L	1 968	385016-54-01L	2 102
DWJ 120 prawe	385016-01-01R	1 968	385016-54-01R	2 102
DWJ 130 lewe	385017-01-01L	2 023	385017-54-01L	2 160
DWJ 130 prawe	385017-01-01R	2 023	385017-54-01R	2 160

■ Artykuły oznaczone kolorem szarym – czas realizacji zamówienia 5 dni roboczych.
Dopłata za opcję **Chrome+** wynosi 510 zł brutto do ceny drzwi.

RYSUNKI TECHNICZNE

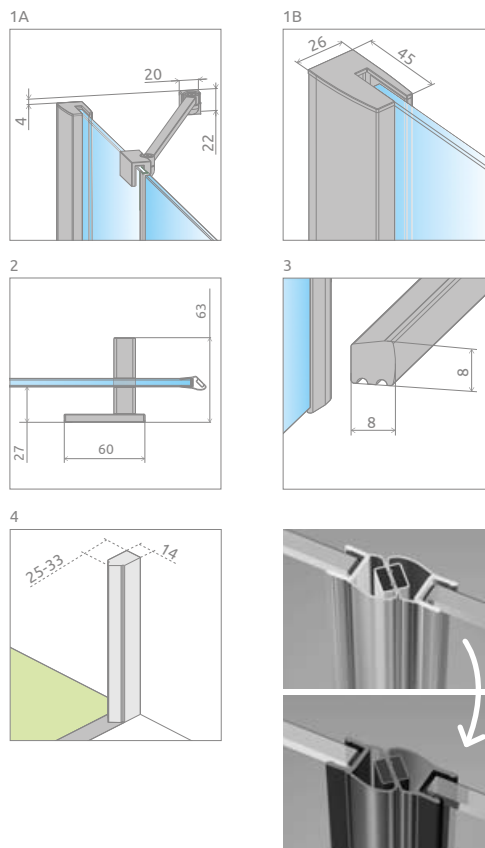
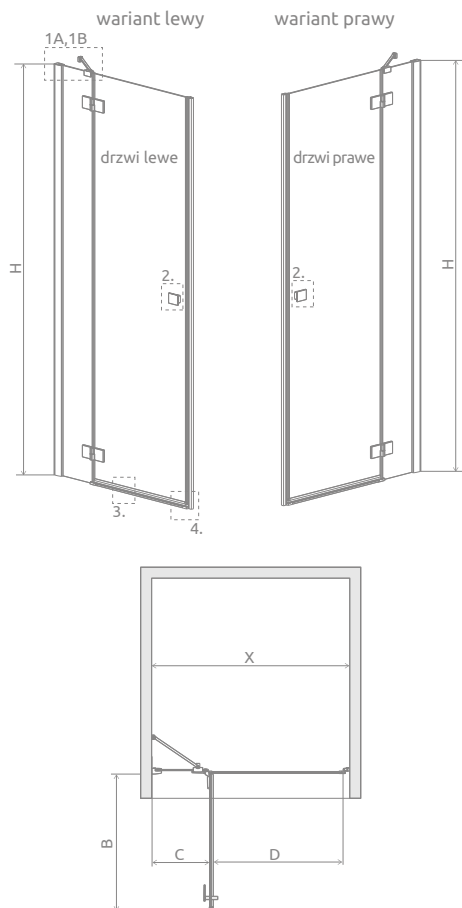

Model	X	B	C	D	H
DWJ 80	790-813	520	253-268	505	2000
DWJ 90	890-913	620	253-268	605	2000
DWJ 100	990-1013	620	353-368	605	2000
DWJ 110	1090-1113	820	253-268	805	2000
DWJ 120	1190-1213	820	353-368	805	2000
DWJ 130	1290-1313	820	453-468	805	2000

Istnieje możliwość odpłatnej zamiany przezrystych uszczelek (magnetycznych, pionowych i poziomej) na uszczelki w kolorze czarnym.

Należy tę opcję wyraźnie zaznaczyć w zamówieniu. Cena brutto 70 zł.

OPCJE DODATKOWE

DOSTĘPNE NA MIARĘ Patrz str. 10	WARIANTY SZKŁA Patrz str. 16/316	GRAWER NA SZKLE Patrz str. 30	PROFILE CHROME+ Patrz str. 17	PROFILE POSZERZAJĄCE Patrz str. 25	MAKSYMALNA WYSOKOŚĆ Patrz str. 20	BEZ LISTWY PROGOWEJ Patrz str. 20	MOŻLIWOŚĆ ZAMIANY USZCZELEK Patrz str. 22	BRODZIKI PODPŁYTKOWE Patrz str. 707	DOSTĘPNE AKCESORIA Patrz str. 703

Profile poszerzające i uszczelki poziome		Nr art.			
		Chrom	Cena brutto	Czarny	Cena brutto
	Profil +2 cm – możliwość montażu tylko po stronie ścianki stałej	P01-154200001	150	P01-154200054	165
	Profil +4 cm – możliwość montażu tylko po stronie ścianki stałej	P01-155200001	180	P01-155200054	195
	Uszczelka pozioma do montażu bez listwy – lewa	007-106700500	64	007-106403454 (uniwersalna)	64
	Uszczelka pozioma do montażu bez listwy – prawa	007-106700600	64		

ZALECANE BRODZIKI

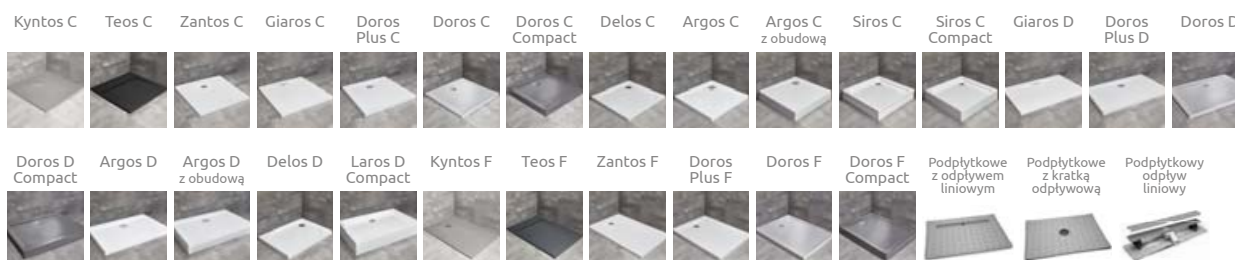

Essenza New DWJS

Produkt w wariantach kolorystycznych Black znajduje się na str. 64.

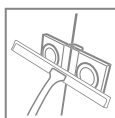
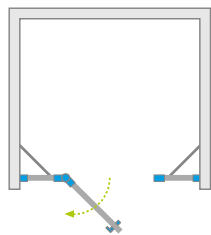

Model dostępny w kolorach profili:



01 Chrom 54 Czarny



Essenza New DWJS + brodzik pod płytą

Składając zamówienie, należy podać 2 numery artykułów: drzwi i ścianek bocznych kabiny.

DRZWI

Model	SZKŁO PRZEJRZYSTE			
	kolor profili: CHROM Nr artykułu	Cena brutto	kolor profili: CZARNY Nr artykułu	Cena brutto
DWJS 110 lewe	385030-01-01L	1 258	385030-54-01L	1 344
DWJS 110 prawe	385030-01-01R	1 258	385030-54-01R	1 344
DWJS 120 lewe	385031-01-01L	1 313	385031-54-01L	1 401
DWJS 120 prawe	385031-01-01R	1 313	385031-54-01R	1 401
DWJS 130 lewe	385032-01-01L	1 367	385032-54-01L	1 460
DWJS 130 prawe	385032-01-01R	1 367	385032-54-01R	1 460
DWJS 140 lewe	385033-01-01L	1 422	385033-54-01L	1 518
DWJS 140 prawe	385033-01-01R	1 422	385033-54-01R	1 518

ŚCIANKI BOCZNE S (komplet 2 ścianek)

Model	SZKŁO PRZEJRZYSTE			
	kolor profili: CHROM Nr artykułu	Cena brutto	kolor profili: CZARNY Nr artykułu	Cena brutto
S	384090-01-01	984	384090-54-01	1 051

■ Artykuły oznaczone kolorem szarym – czas realizacji zamówienia 5 dni roboczych.
Dopłata za opcję **Chrome+** wynosi 340 zł brutto do ceny kabiny.

RYSUNKI TECHNICZNE

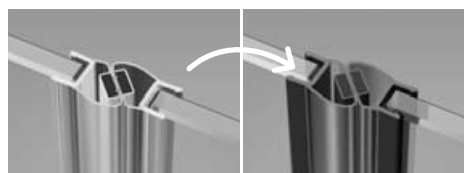
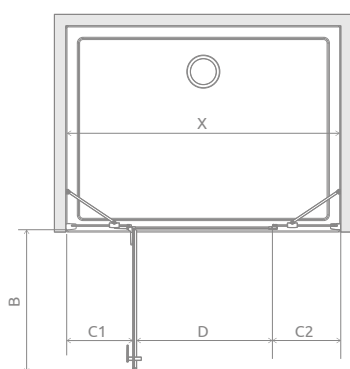
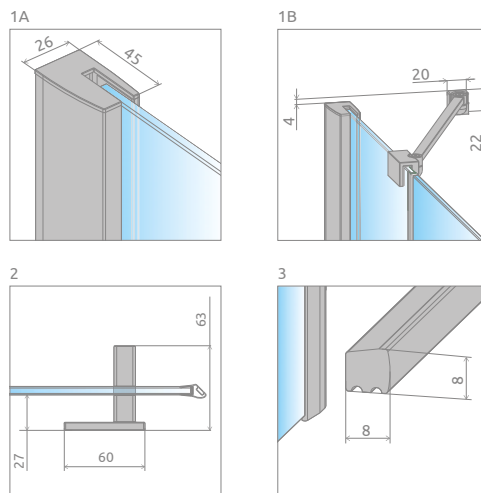
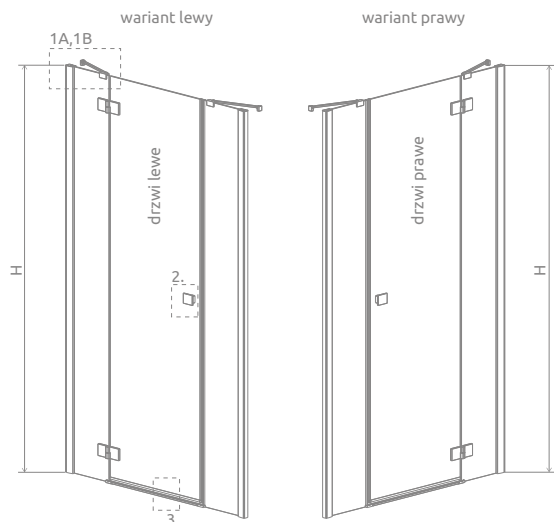

Istnieje możliwość odpłatnej zamiany przezręczystych uszczelek na uszczelki w kolorze czarnym:

- opcja nr 1 – tylko uszczelek magnetycznych, cena brutto 50 zł,
- opcja nr 2 – wszystkich uszczelek (magnetycznych, pionowych i poziomych), cena brutto 70 zł.

Wybraną opcję należy wyraźnie zaznaczyć w zamówieniu.

Model	X	B	C1	C2	D	H
DWJS 110	1085-1115	520	285-300	290-305	495	2000
DWJS 120	1185-1215	620	285-300	290-305	595	2000
DWJS 130	1285-1315	720	285-300	290-305	695	2000
DWJS 140	1385-1415	820	285-300	290-305	795	2000

OPCJE DODATKOWE

DOSTĘPNE NA MIARĘ Patrz str. 10	WARIANTY SZKŁA Patrz str. 16/316	GRAWER NA SZKLE Patrz str. 30	PROFILE CHROME+ Patrz str. 17	PROFILE POSZERZAJĄCE Patrz str. 25	MAKSYMALNA WYSOKOŚĆ Patrz str. 20	BEZ LISTWY PROGOWEJ Patrz str. 20	MOŻLIWOŚĆ ZAMIANY USZCZELEK Patrz str. 22	BRODZIKI PODPŁYTKOWE Patrz str. 707	DOSTĘPNE AKCESORIA Patrz str. 703

Profile poszerzające i uszczelki poziome	Nr art.				
	Chrom	Cena brutto	Czarny	Cena brutto	
	Profil +2 cm	P01-154200001	135	P01-154200054	165
	Profil +4 cm	P01-155200001	165	P01-155200054	195
	Uszczelka pozioma do montażu bez listwy – lewa	007-106700500	64	007-106403454 (uniwersalna)	64
	Uszczelka pozioma do montażu bez listwy – prawa	007-106700600	64		

ZALECANE BRODZIKI



Essenza New DWB

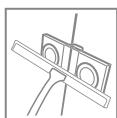
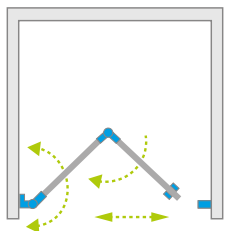

Możliwość zamówienia kabiny z dodatkowym uchwytem. Szczegóły na str. 21.



Essenza New DWB + Doros C

Model dostępny w kolorach profili:



01 Chrom

Model	Szerokość wnetki (X)	Wysokość (H1)	SZKŁO PRZEJRZYSTE	
			Nr artykułu	Cena brutto
DWB 80 lewe	787-805	2020	385075-01-01L	1 910
DWB 80 prawe	787-805	2020	385075-01-01R	1 910
DWB 90 lewe	887-905	2020	385076-01-01L	1 964
DWB 90 prawe	887-905	2020	385076-01-01R	1 964
DWB 100 lewe	987-1005	2020	385077-01-01L	2 016
DWB 100 prawe	987-1005	2020	385077-01-01R	2 016

■ Artykuły oznaczone kolorem szarym – czas realizacji zamówienia 5 dni roboczych.

OPCJE UCHWYTÓW

szczegóły na str. 22



Standard

TPE w kolorze czarnym



Opcja

TPE w kolorze grafitowym

DODATKOWY UCHWYT

szczegóły na str. 21





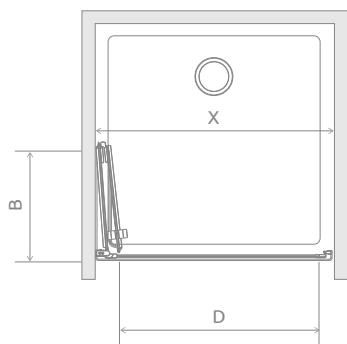
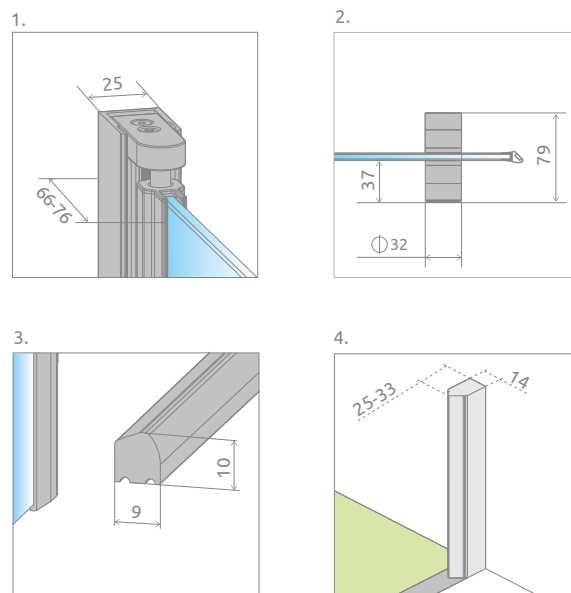
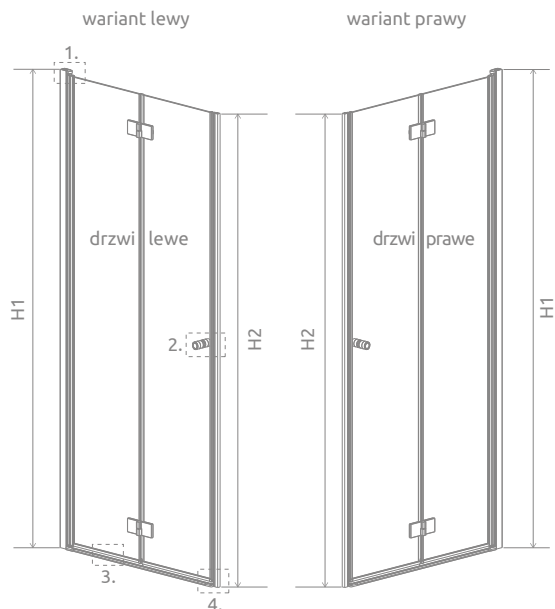

RYSUNKI TECHNICZNE

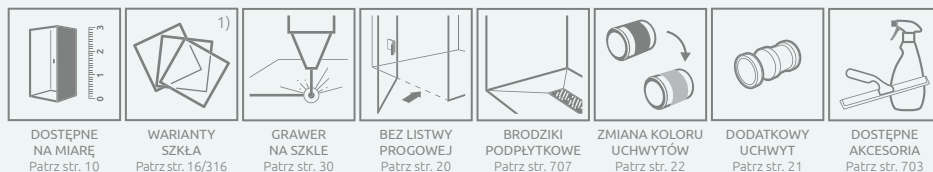

Model	X	B	D	H1	H2
DWB 80	787-805	390	680	2020	2000
DWB 90	887-905	440	780	2020	2000
DWB 100	987-1005	490	880	2020	2000

OPCJE DODATKOWE



Profile poszerzające i uszczelki poziome	Nr art.	Cena brutto
 Profil +2 cm	P01-137202001	240
 Uszczelka pozioma do montażu bez listwy – lewa	007-106700500	64
 Uszczelka pozioma do montażu bez listwy – prawa	007-106700600	64

Do modelu DWB, w zależności od wybranej wersji produktu, należy zamówić 2 prawe lub 2 lewe uszczelki poziome.

ZALECANE BRODZIKI

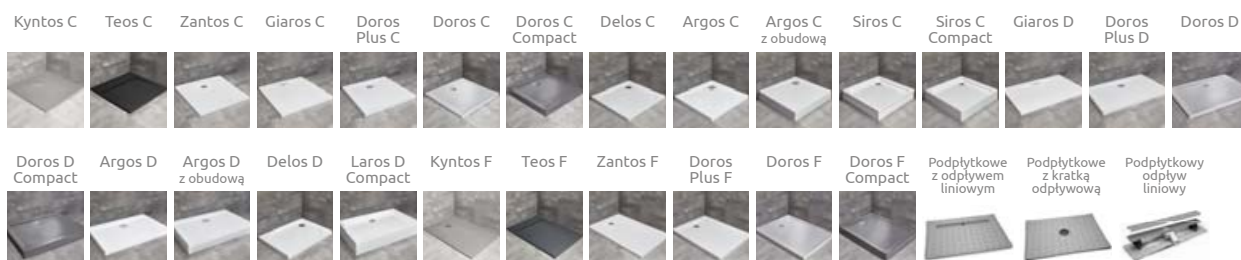

¹⁾ Tego modelu nie możemy wykonać w szkle Pixarena.

Ceny detaliczne podano w PLN. Wymiary podane są w mm.

Cennik produktów w wariantach szkła

Essenza New KDJ

Składając zamówienie, należy podać 2 numery artykułów: drzwi i ścianki bocznej S1 kabiny.

DRZWI

Model	Wymiar brodzika (A1)	Wysokość (H)	Brązowe Grafitowe Pixarena	Satynowe	UltraClear	Mirror
			Cena brutto			
KDJ drzwi 80 lewe	800	2000	2 014	2 114	2 154	2 394
KDJ drzwi 80 prawe	800	2000	2 014	2 114	2 154	2 394
KDJ drzwi 90 lewe	900	2000	2 068	2 168	2 208	2 448
KDJ drzwi 90 prawe	900	2000	2 068	2 168	2 208	2 448
KDJ drzwi 100 lewe	1000	2000	2 123	2 223	2 263	2 503
KDJ drzwi 100 prawe	1000	2000	2 123	2 223	2 263	2 503
KDJ drzwi 110 lewe	1100	2000	2 227	2 377	2 437	2 797
KDJ drzwi 110 prawe	1100	2000	2 227	2 377	2 437	2 797
KDJ drzwi 120 lewe	1200	2000	2 283	2 433	2 493	2 853
KDJ drzwi 120 prawe	1200	2000	2 283	2 433	2 493	2 853

ŚCIANKA BOCZNA S1

Model	Wymiar brodzika (A2)	Wysokość (H)	Brązowe Grafitowe Pixarena	Satynowe	UltraClear	Mirror
			Cena brutto			
S1 70	700	2000	976	1 076	1 116	1 356
S1 75	750	2000	1 031	1 131	1 171	1 411
S1 80	800	2000	1 031	1 131	1 171	1 411
S1 90	900	2000	1 084	1 184	1 224	1 464
S1 100	1000	2000	1 140	1 240	1 280	1 520
S1 110	1100	2000	1 243	1 393	1 453	1 813
S1 120	1200	2000	1 299	1 449	1 509	1 869

Dopłata za opcję **Chrome+** wynosi 510 zł brutto do ceny kabiny.

Essenza New Black KDJ

Składając zamówienie, należy podać 2 numery artykułów: drzwi i ścianki bocznej S1 kabiny.

DRZWI

Model	Wymiar brodzika (A1)	Wysokość (H)	Brązowe Grafitowe Pixarena	Satynowe	UltraClear	Mirror
			Cena brutto			
KDJ drzwi 80 lewe	800	2000	2 144	2 244	2 284	2 524
KDJ drzwi 80 prawe	800	2000	2 144	2 244	2 284	2 524
KDJ drzwi 90 lewe	900	2000	2 202	2 302	2 342	2 582
KDJ drzwi 90 prawe	900	2000	2 202	2 302	2 342	2 582
KDJ drzwi 100 lewe	1000	2000	2 260	2 360	2 400	2 640
KDJ drzwi 100 prawe	1000	2000	2 260	2 360	2 400	2 640
KDJ drzwi 110 lewe	1100	2000	2 368	2 518	2 578	2 938
KDJ drzwi 110 prawe	1100	2000	2 368	2 518	2 578	2 938
KDJ drzwi 120 lewe	1200	2000	2 427	2 577	2 637	2 997
KDJ drzwi 120 prawe	1200	2000	2 427	2 577	2 637	2 997

ŚCIANKA BOCZNA S1

Model	Wymiar brodzika (A2)	Wysokość (H)	Brązowe Grafitowe Pixarena	Satynowe	UltraClear	Mirror
			Cena brutto			
S1 70	700	2000	1 064	1 164	1 204	1 444
S1 75	750	2000	1 093	1 193	1 233	1 473
S1 80	800	2000	1 093	1 193	1 233	1 473
S1 90	900	2000	1 151	1 251	1 291	1 531
S1 100	1000	2000	1 210	1 310	1 350	1 590
S1 110	1100	2000	1 317	1 467	1 527	1 887
S1 120	1200	2000	1 377	1 527	1 587	1 947

Essenza New KDJ B

Składając zamówienie, należy podać 2 numery artykułów: drzwi oraz ścianki bocznej.

DRZWI

Model	Szerokość brodzika (A1)	Wysokość (H1)	Brązowe Grafitowe	Satynowe	UltraClear	Mirror
			Cena brutto			
KDJ B drzwi 80 lewe	800	2020	2 014	2 114	2 154	2 394
KDJ B drzwi 80 prawe	800	2020	2 014	2 114	2 154	2 394
KDJ B drzwi 90 lewe	900	2020	2 068	2 168	2 208	2 448
KDJ B drzwi 90 prawe	900	2020	2 068	2 168	2 208	2 448
KDJ B drzwi 100 lewe	1000	2020	2 123	2 223	2 263	2 503
KDJ B drzwi 100 prawe	1000	2020	2 123	2 223	2 263	2 503

ŚCIANKA BOCZNA S1

Model	Szerokość brodzika (A1)	Wysokość (H2)	Brązowe Grafitowe	Satynowe	UltraClear	Mirror
			Cena brutto			
S1 70	700	2000	976	1 076	1 116	1 356
S1 75	750	2000	1 031	1 131	1 171	1 411
S1 80	800	2000	1 031	1 131	1 171	1 411
S1 90	900	2000	1 084	1 184	1 224	1 464
S1 100	1000	2000	1 140	1 240	1 280	1 520
S1 110	1100	2000	1 243	1 393	1 453	1 813
S1 120	1200	2000	1 299	1 449	1 509	1 869

Essenza New KDD

Składając zamówienie, należy podać 2 numery artykułów: części lewej i części prawej kabiny.

CZĘŚĆ LEWA

Model	Wymiar brodzika (A1)	Wysokość (H)	Brązowe Grafitowe Pixarena	Satynowe	UltraClear	Mirror
			Cena brutto			
KDD 80 lewa	800	2000	1 686	1 786	1 826	2 066
KDD 90 lewa	900	2000	1 740	1 840	1 880	2 120
KDD 100 lewa	1000	2000	1 795	1 895	1 935	2 175

CZĘŚĆ PRAWA

Model	Wymiar brodzika (A2)	Wysokość (H)	Brązowe Grafitowe Pixarena	Satynowe	UltraClear	Mirror
			Cena brutto			
KDD 80 prawa	800	2000	1 686	1 786	1 826	2 066
KDD 90 prawa	900	2000	1 740	1 840	1 880	2 120
KDD 100 prawa	1000	2000	1 795	1 895	1 935	2 175

Dopłata za opcję **Chrome+** wynosi 340 zł brutto do ceny kabiny.

Cennik produktów w wariantach szkła

● Essenza New Black KDD

Składając zamówienie, należy podać 2 numery artykułów: części lewej i części prawej kabiny.

CZĘŚĆ LEWA

Model	Wymiar brodzika (A1)	Wysokość (H)	Brązowe Grafitowe Pixarena	Satynowe	UltraClear	Mirror
			Cena brutto			
KDD 80 lewa	800	2000	1 794	1 894	1 934	2 174
KDD 90 lewa	900	2000	1 851	1 951	1 991	2 231
KDD 100 lewa	1000	2000	1 910	2 010	2 050	2 290

CZĘŚĆ PRAWA

Model	Wymiar brodzika (A2)	Wysokość (H)	Brązowe Grafitowe Pixarena	Satynowe	UltraClear	Mirror
			Cena brutto			
KDD 80 prawa	800	2000	1 794	1 894	1 934	2 174
KDD 90 prawa	900	2000	1 851	1 951	1 991	2 231
KDD 100 prawa	1000	2000	1 910	2 010	2 050	2 290

Doплата za opcję **Chrome+** wynosi 340 zł brutto do ceny kabiny.

● Essenza New KDD B

Składając zamówienie, należy podać 2 numery artykułów: części lewej i części prawej kabiny.

KABINA Z LISTWĄ PROGOWĄ

CZĘŚĆ LEWA

Model	Wymiar brodzika (A1)	Wysokość (H)	Brązowe Grafitowe	Satynowe	UltraClear	Mirror
			Cena brutto			
KDD B 80 lewa	800	2020	1 795	1 895	1 935	2 175
KDD B 90 lewa	900	2020	1 849	1 949	1 989	2 229
KDD B 100 lewa	1000	2020	1 904	2 004	2 044	2 284

CZĘŚĆ PRAWA

Model	Wymiar brodzika (A2)	Wysokość (H)	Brązowe Grafitowe	Satynowe	UltraClear	Mirror
			Cena brutto			
KDD B 80 prawa	800	2020	1 795	1 895	1 935	2 175
KDD B 90 prawa	900	2020	1 849	1 949	1 989	2 229
KDD B 100 prawa	1000	2020	1 904	2 004	2 044	2 284

KABINA BEZ LISTWY PROGOWEJ

CZĘŚĆ LEWA

Model	Wymiar brodzika (A1)	Wysokość (H)	Brązowe Grafitowe	Satynowe	UltraClear	Mirror
			Cena brutto			
KDD B 80 lewa	800	2020	1 795	1 895	1 935	2 175
KDD B 90 lewa	900	2020	1 849	1 949	1 989	2 229
KDD B 100 lewa	1000	2020	1 904	2 004	2 044	2 284

CZĘŚĆ PRAWA

Model	Wymiar brodzika (A2)	Wysokość (H)	Brązowe Grafitowe	Satynowe	UltraClear	Mirror
			Cena brutto			
KDD B 80 prawa	800	2020	1 795	1 895	1 935	2 175
KDD B 90 prawa	900	2020	1 849	1 949	1 989	2 229
KDD B 100 prawa	1000	2020	1 904	2 004	2 044	2 284

Essenza New PTJ

Składając zamówienie, należy podać 2 numery artykułów: drzwi oraz kompletu ścianek Z i S.

KABINY SYMETRYCZNE

Model	Wymiar brodzika (A1×A2)	Wymiar do osi szyby (Y1×Y2)	Wysokość (H)	Nazwa elementu	Brązowe Grafitowe Pixarena	Satynowe	UltraClear	Mirror
					Cena brutto			
PTJ 80×80 drzwi lewe	800×800	767-782×767-782	2000	PTJ drzwi lewe	1 490	1 590	1 630	1 870
				PTJ ścianki 80 Z×80 S	1 475	1 575	1 615	1 855
PTJ 80×80 drzwi prawe	800×800	767-782×767-782	2000	PTJ drzwi prawe	1 490	1 590	1 630	1 870
				PTJ ścianki 80 Z×80 S	1 475	1 575	1 615	1 855
PTJ 90×90 drzwi lewe	900×900	867-882×867-882	2000	PTJ drzwi lewe	1 490	1 590	1 630	1 870
				PTJ ścianki 90 Z×90 S	1 532	1 632	1 672	1 912
PTJ 90×90 drzwi prawe	900×900	867-882×867-882	2000	PTJ drzwi prawe	1 490	1 590	1 630	1 870
				PTJ ścianki 90 Z×90 S	1 532	1 632	1 672	1 912
PTJ 100×100 drzwi lewe	1000×1000	967-982×967-982	2000	PTJ drzwi lewe	1 490	1 590	1 630	1 870
				PTJ ścianki 100 Z×100 S	1 638	1 788	1 848	2 208
PTJ 100×100 drzwi prawe	1000×1000	967-982×967-982	2000	PTJ drzwi prawe	1 490	1 590	1 630	1 870
				PTJ ścianki 100 Z×100 S	1 638	1 788	1 848	2 208

KABINY ASYMETRYCZNE

Model	Wymiar brodzika (A1×A2)	Wymiar do osi szyby (Y1×Y2)	Wysokość (H)	Nazwa elementu	Brązowe Grafitowe Pixarena	Satynowe	UltraClear	Mirror
					Cena brutto			
PTJ 80×90 drzwi lewe na krótkiej ścianie	800×900	767-782×867-882	2000	PTJ drzwi lewe	1 490	1 590	1 630	1 870
				PTJ ścianki 80 Z×90 S	1 503	1 603	1 643	1 883
PTJ 80×90 drzwi prawe na krótkiej ścianie	800×900	767-782×867-882	2000	PTJ drzwi prawe	1 490	1 590	1 630	1 870
				PTJ ścianki 80 Z×90 S	1 503	1 603	1 643	1 883
PTJ 90×80 drzwi lewe na długiej ścianie	900×800	867-882×767-782	2000	PTJ drzwi lewe	1 490	1 590	1 630	1 870
				PTJ ścianki 90 Z×80 S	1 503	1 603	1 643	1 883
PTJ 90×80 drzwi prawe na długiej ścianie	900×800	867-882×767-782	2000	PTJ drzwi prawe	1 490	1 590	1 630	1 870
				PTJ ścianki 90 Z×80 S	1 503	1 603	1 643	1 883
PTJ 80×100 drzwi lewe na krótkiej ścianie	800×1000	767-782×967-982	2000	PTJ drzwi lewe	1 490	1 590	1 630	1 870
				PTJ ścianki 80 Z×100 S	1 532	1 632	1 672	1 912
PTJ 80×100 drzwi prawe na krótkiej ścianie	800×1000	767-782×967-982	2000	PTJ drzwi prawe	1 490	1 590	1 630	1 870
				PTJ ścianki 80 Z×100 S	1 532	1 632	1 672	1 912
PTJ 100×80 drzwi lewe na długiej ścianie	1000×800	967-982×767-782	2000	PTJ drzwi lewe	1 490	1 590	1 630	1 870
				PTJ ścianki 100 Z×80 S	1 532	1 632	1 672	1 912
PTJ 100×80 drzwi prawe na długiej ścianie	1000×800	967-982×767-782	2000	PTJ drzwi prawe	1 490	1 590	1 630	1 870
				PTJ ścianki 100 Z×80 S	1 532	1 632	1 672	1 912
PTJ 90×100 drzwi lewe na krótkiej ścianie	900×1000	867-882×967-982	2000	PTJ drzwi lewe	1 490	1 590	1 630	1 870
				PTJ ścianki 90 Z×100 S	1 560	1 660	1 700	1 940
PTJ 90×100 drzwi prawe na krótkiej ścianie	900×1000	867-882×967-982	2000	PTJ drzwi prawe	1 490	1 590	1 630	1 870
				PTJ ścianki 90 Z×100 S	1 560	1 660	1 700	1 940
PTJ 100×90 drzwi lewe na długiej ścianie	1000×900	967-982×867-882	2000	PTJ drzwi lewe	1 490	1 590	1 630	1 870
				PTJ ścianki 100 Z×90 S	1 560	1 660	1 700	1 940
PTJ 100×90 drzwi prawe na długiej ścianie	1000×900	967-982×867-882	2000	PTJ drzwi prawe	1 490	1 590	1 630	1 870
				PTJ ścianki 100 Z×90 S	1 560	1 660	1 700	1 940

Dopłata za opcję **Chrome+** wynosi 340 zł brutto do ceny kabiny.

Cennik produktów w wariantach szkła

● Essenza New Black PTJ

Składając zamówienie, należy podać 2 numery artykułów: drzwi oraz kompletu ścianek Z i S.

KABINY SYMETRYCZNE

Model	Wymiar brodzika (A1×A2)	Wymiar do osi szyby (Y1×Y2)	Wysokość (H)	Nazwa elementu	Brązowe Grafitowe Pixarena	Satynowe	UltraClear	Mirror
					Cena brutto			
PTJ 80×80 drzwi lewe	800×800	767-782×767-782	2000	PTJ drzwi lewe	1 584	1 684	1 724	1 964
				PTJ ścianki 80 Z×80 S	1 568	1 668	1 708	1 948
PTJ 80×80 drzwi prawe	800×800	767-782×767-782	2000	PTJ drzwi prawe	1 584	1 684	1 724	1 964
				PTJ ścianki 80 Z×80 S	1 568	1 668	1 708	1 948
PTJ 90×90 drzwi lewe	900×900	867-882×867-882	2000	PTJ drzwi lewe	1 584	1 684	1 724	1 964
				PTJ ścianki 90 Z×90 S	1 629	1 729	1 769	2 009
PTJ 90×90 drzwi prawe	900×900	867-882×867-882	2000	PTJ drzwi prawe	1 584	1 684	1 724	1 964
				PTJ ścianki 90 Z×90 S	1 629	1 729	1 769	2 009
PTJ 100×100 drzwi lewe	1000×1000	967-982×967-982	2000	PTJ drzwi lewe	1 584	1 684	1 724	1 964
				PTJ ścianki 100 Z×100 S	1 739	1 889	1 949	2 309
PTJ 100×100 drzwi prawe	1000×1000	967-982×967-982	2000	PTJ drzwi prawe	1 584	1 684	1 724	1 964
				PTJ ścianki 100 Z×100 S	1 739	1 889	1 949	2 309

KABINY ASYMETRYCZNE

Model	Wymiar brodzika (A1×A2)	Wymiar do osi szyby (Y1×Y2)	Wysokość (H)	Nazwa elementu	Brązowe Grafitowe Pixarena	Satynowe	UltraClear	Mirror
					Cena brutto			
PTJ 80×90 drzwi lewe na krótkiej ścianie	800×900	767-782×867-882	2000	PTJ drzwi lewe	1 584	1 684	1 724	1 964
				PTJ ścianki 80 Z×90 S	1 599	1 699	1 739	1 979
PTJ 80×90 drzwi prawe na krótkiej ścianie	800×900	767-782×867-882	2000	PTJ drzwi prawe	1 584	1 684	1 724	1 964
				PTJ ścianki 80 Z×90 S	1 599	1 699	1 739	1 979
PTJ 90×80 drzwi lewe na długiej ścianie	900×800	867-882×767-782	2000	PTJ drzwi lewe	1 584	1 684	1 724	1 964
				PTJ ścianki 90 Z×80 S	1 599	1 699	1 739	1 979
PTJ 90×80 drzwi prawe na długiej ścianie	900×800	867-882×767-782	2000	PTJ drzwi prawe	1 584	1 684	1 724	1 964
				PTJ ścianki 90 Z×80 S	1 599	1 699	1 739	1 979
PTJ 80×100 drzwi lewe na krótkiej ścianie	800×1000	767-782×967-982	2000	PTJ drzwi lewe	1 584	1 684	1 724	1 964
				PTJ ścianki 80 Z×100 S	1 629	1 729	1 769	2 009
PTJ 80×100 drzwi prawe na krótkiej ścianie	800×1000	767-782×967-982	2000	PTJ drzwi prawe	1 584	1 684	1 724	1 964
				PTJ ścianki 80 Z×100 S	1 629	1 729	1 769	2 009
PTJ 100×80 drzwi lewe na długiej ścianie	1000×800	967-982×767-782	2000	PTJ drzwi lewe	1 584	1 684	1 724	1 964
				PTJ ścianki 100 Z×80 S	1 629	1 729	1 769	2 009
PTJ 100×80 drzwi prawe na długiej ścianie	1000×800	967-982×767-782	2000	PTJ drzwi prawe	1 584	1 684	1 724	1 964
				PTJ ścianki 100 Z×80 S	1 629	1 729	1 769	2 009
PTJ 90×100 drzwi lewe na krótkiej ścianie	900×1000	867-882×967-982	2000	PTJ drzwi lewe	1 584	1 684	1 724	1 964
				PTJ ścianki 90 Z×100 S	1 659	1 759	1 799	2 039
PTJ 90×100 drzwi prawe na krótkiej ścianie	900×1000	867-882×967-982	2000	PTJ drzwi prawe	1 584	1 684	1 724	1 964
				PTJ ścianki 90 Z×100 S	1 659	1 759	1 799	2 039
PTJ 100×90 drzwi lewe na długiej ścianie	1000×900	967-982×867-882	2000	PTJ drzwi lewe	1 584	1 684	1 724	1 964
				PTJ ścianki 100 Z×90 S	1 659	1 759	1 799	2 039
PTJ 100×90 drzwi prawe na długiej ścianie	1000×900	967-982×867-882	2000	PTJ drzwi prawe	1 584	1 684	1 724	1 964
				PTJ ścianki 100 Z×90 S	1 659	1 759	1 799	2 039

Essenza New KDJ+S

Składając zamówienie, należy podać 3 numery artykułów: drzwi i ścianek bocznych kabiny.

DRZWI

Model	Szerokość (A1)	Wysokość (H)	Brązowe Grafitowe	Satynowe	UltraClear	Mirror
			Cena brutto			
KDJ+S drzwi 80 lewe	800	2000	1 795	1 895	1 935	2 175
KDJ+S drzwi 80 prawe	800	2000	1 795	1 895	1 935	2 175
KDJ+S drzwi 90 lewe	900	2000	1 849	1 949	1 989	2 229
KDJ+S drzwi 90 prawe	900	2000	1 849	1 949	1 989	2 229
KDJ+S drzwi 100 lewe	1000	2000	1 904	2 004	2 044	2 284
KDJ+S drzwi 100 prawe	1000	2000	1 904	2 004	2 044	2 284
KDJ+S drzwi 110 lewe	1100	2000	2 009	2 159	2 219	2 579
KDJ+S drzwi 110 prawe	1100	2000	2 009	2 159	2 219	2 579
KDJ+S drzwi 120 lewe	1200	2000	2 064	2 214	2 274	2 634
KDJ+S drzwi 120 prawe	1200	2000	2 064	2 214	2 274	2 634

ŚCIANKA BOCZNA S1

(w opakowaniu znajduje się jedna ścianka boczna, składając zamówienie należy zamówić 2 ścianki boczne)

Model	Szerokość (A2)	Wysokość (H)	Brązowe Grafitowe	Satynowe	UltraClear	Mirror
			Cena brutto			
S1 70	700	2000	976	1 076	1 116	1 356
S1 75	750	2000	1 031	1 131	1 171	1 411
S1 80	800	2000	1 031	1 131	1 171	1 411
S1 90	900	2000	1 084	1 184	1 224	1 464
S1 100	1000	2000	1 140	1 240	1 280	1 520

Dopłata za opcję **Chrome+** wynosi 680 zł brutto do ceny kabiny.

Essenza New Black KDJ+S

Składając zamówienie, należy podać 3 numery artykułów: drzwi i ścianek bocznych kabiny.

DRZWI

Model	Szerokość (A1)	Wysokość (H)	Brązowe Grafitowe	Satynowe	UltraClear	Mirror
			Cena brutto			
KDJ+S drzwi 80 lewe	800	2000	1 910	2 010	2 050	2 290
KDJ+S drzwi 80 prawe	800	2000	1 910	2 010	2 050	2 290
KDJ+S drzwi 90 lewe	900	2000	1 968	2 068	2 108	2 348
KDJ+S drzwi 90 prawe	900	2000	1 968	2 068	2 108	2 348
KDJ+S drzwi 100 lewe	1000	2000	2 027	2 127	2 167	2 407
KDJ+S drzwi 100 prawe	1000	2000	2 027	2 127	2 167	2 407
KDJ+S drzwi 110 lewe	1100	2000	2 135	2 285	2 345	2 705
KDJ+S drzwi 110 prawe	1100	2000	2 135	2 285	2 345	2 705
KDJ+S drzwi 120 lewe	1200	2000	2 194	2 344	2 404	2 764
KDJ+S drzwi 120 prawe	1200	2000	2 194	2 344	2 404	2 764

ŚCIANKA BOCZNA S1

(w opakowaniu znajduje się jedna ścianka boczna, składając zamówienie należy zamówić 2 ścianki boczne)

Model	Szerokość (A2)	Wysokość (H)	Brązowe Grafitowe	Satynowe	UltraClear	Mirror
			Cena brutto			
S1 70	700	2000	1 064	1 164	1 204	1 444
S1 75	750	2000	1 093	1 193	1 233	1 473
S1 80	800	2000	1 093	1 193	1 233	1 473
S1 90	900	2000	1 151	1 251	1 291	1 531
S1 100	1000	2000	1 210	1 310	1 350	1 590

Cennik produktów w wariantach szkła

Essenza New DWJ

Model	Szerokość wneki (X)	Wysokość (H)	Brązowe Grafitowe Pixarena	Satynowe	UltraClear	Mirror
			Cena brutto			
DWJ 80 lewe	790-810	2000	1 849	1 949	1 989	2 229
DWJ 80 prawe	790-810	2000	1 849	1 949	1 989	2 229
DWJ 90 lewe	890-910	2000	1 904	2 004	2 044	2 284
DWJ 90 prawe	890-910	2000	1 904	2 004	2 044	2 284
DWJ 100 lewe	990-1010	2000	1 959	2 059	2 099	2 339
DWJ 100 prawe	990-1010	2000	1 959	2 059	2 099	2 339
DWJ 110 lewe	1090-1110	2000	2 064	2 214	2 274	2 634
DWJ 110 prawe	1090-1110	2000	2 064	2 214	2 274	2 634
DWJ 120 lewe	1190-1210	2000	2 118	2 268	2 328	2 688
DWJ 120 prawe	1190-1210	2000	2 118	2 268	2 328	2 688
DWJ 130 lewe	1290-1310	2000	2 173	2 323	2 383	2 743
DWJ 130 prawe	1290-1310	2000	2 173	2 323	2 383	2 743

Dopłata za opcję **Chrome+** wynosi 510 zł brutto do ceny drzwi.

Essenza New Black DWJ

Model	Szerokość wneki (X)	Wysokość (H)	Brązowe Grafitowe Pixarena	Satynowe	UltraClear	Mirror
			Cena brutto			
DWJ 80 lewe	790-810	2000	1 968	2 068	2 108	2 348
DWJ 80 prawe	790-810	2000	1 968	2 068	2 108	2 348
DWJ 90 lewe	890-910	2000	2 027	2 127	2 167	2 407
DWJ 90 prawe	890-910	2000	2 027	2 127	2 167	2 407
DWJ 100 lewe	990-1010	2000	2 085	2 185	2 225	2 465
DWJ 100 prawe	990-1010	2000	2 085	2 185	2 225	2 465
DWJ 110 lewe	1090-1110	2000	2 194	2 344	2 404	2 764
DWJ 110 prawe	1090-1110	2000	2 194	2 344	2 404	2 764
DWJ 120 lewe	1190-1210	2000	2 252	2 402	2 462	2 822
DWJ 120 prawe	1190-1210	2000	2 252	2 402	2 462	2 822
DWJ 130 lewe	1290-1310	2000	2 310	2 460	2 520	2 880
DWJ 130 prawe	1290-1310	2000	2 310	2 460	2 520	2 880

Essenza New DWJS

Składając zamówienie, należy podać 2 numery artykułów: drzwi i ścianek bocznych kabiny.

DRZWI

Model	Szerokość wneki (X)	Wysokość (H)	Brązowe Grafitowe Pixarena	Satynowe	UltraClear	Mirror
			Cena brutto			
DWJS 110 lewe	1085-1115	2000	1 358	1 458	1 498	1 738
DWJS 110 prawe	1085-1115	2000	1 358	1 458	1 498	1 738
DWJS 120 lewe	1185-1215	2000	1 413	1 513	1 553	1 793
DWJS 120 prawe	1185-1215	2000	1 413	1 513	1 553	1 793
DWJS 130 lewe	1285-1315	2000	1 467	1 567	1 607	1 847
DWJS 130 prawe	1285-1315	2000	1 467	1 567	1 607	1 847
DWJS 140 lewe	1385-1415	2000	1 522	1 622	1 662	1 902
DWJS 140 prawe	1385-1415	2000	1 522	1 622	1 662	1 902

ŚCIANKI BOCZNE S (komplet 2 ścianek)

Model	Wysokość (H)	Brązowe Grafitowe Pixarena	Satynowe	UltraClear	Mirror
		Cena brutto			
S	2000	1 034	1 084	1 104	1 224

Dopłata za opcję **Chrome+** wynosi 340 zł brutto do ceny kabiny.

● Essenza New Black DWJS

Składając zamówienie, należy podać 2 numery artykułów: drzwi i ścianek bocznych kabiny.

DRZWI

Model	Szerokość wnęki (X)	Wysokość (H)	Brązowe Grafitowe Pixarena	Satynowe	UltraClear	Mirror
			Cena brutto			
DWJS 110 lewe	1085-1115	2000	1 444	1 544	1 584	1 824
DWJS 110 prawe	1085-1115	2000	1 444	1 544	1 584	1 824
DWJS 120 lewe	1185-1215	2000	1 501	1 601	1 641	1 881
DWJS 120 prawe	1185-1215	2000	1 501	1 601	1 641	1 881
DWJS 130 lewe	1285-1315	2000	1 560	1 660	1 700	1 940
DWJS 130 prawe	1285-1315	2000	1 560	1 660	1 700	1 940
DWJS 140 lewe	1385-1415	2000	1 618	1 718	1 758	1 998
DWJS 140 prawe	1385-1415	2000	1 618	1 718	1 758	1 998

ŚCIANKI BOCZNE S (komplet 2 ścianek)

Model	Wysokość (H)	Brązowe Grafitowe Pixarena	Satynowe	UltraClear	Mirror
		Cena brutto			
S	2000	1 101	1 151	1 171	1 291

● Essenza New DWB

Model	Szerokość wnęki (X)	Wysokość (H1)	Brązowe Grafitowe	Satynowe	UltraClear	Mirror
			Cena brutto			
DWB 80 lewe	787-805	2020	2 010	2 110	2 150	2 390
DWB 80 prawe	787-805	2020	2 010	2 110	2 150	2 390
DWB 90 lewe	887-905	2020	2 064	2 164	2 204	2 444
DWB 90 prawe	887-905	2020	2 064	2 164	2 204	2 444
DWB 100 lewe	987-1005	2020	2 116	2 216	2 256	2 496
DWB 100 prawe	987-1005	2020	2 116	2 216	2 256	2 496

CECHY SERII FUENTA NEW



Szkło bezpieczne, hartowane, o grubości 6 mm, zgodne z normą PN:EN 12150:1



Mechanizm unoszący i opuszczający drzwi



Zawias zlicowany z taflą szkła, ułatwiający czyszczenie



System umożliwiający **niwelację krzywizny ściany** do 15 mm



Szkło pokryte powłoką **EasyClean®**



Eleganckie **chromowane detale**



Bezpieczne szkło o grubości 6 mm



Górna maskownica profili przyściennych

KOLORY SZKŁA W STANDARDZIE



01 Przejrzyste

KOLOR PROFILI



01 Chrom

OPCJE DODATKOWE



WARIANTY SZKŁA

Produkt dostępny w kilku wariantach szkła. Szczegóły na str. 16.

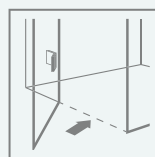

MOŻLIWOŚĆ ZAMÓWIENIA BEZ LISTWY PROGOWEJ

Więcej informacji na str. 20.



PROFILE CHROME+

Możliwość zamówienia maskownic profili pionowych oraz profilu wspornika w technologii **Chrome+**, zapewniającej większy połysk. Termin realizacji produktów w opcji **Chrome+** wynosi 5 dni roboczych.



Chrome **Chrome+**

Chrome+

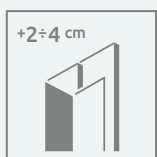

PROFILE POSZERZAJĄCE

Jeżeli nie znajdują Państwo w naszej ofercie kabiny lub drzwi odpowiednich do Państwa łazienki, wówczas można wykorzystać profile poszerzające. Informacje o profilach znajdują Państwo na stronie danego modelu kabiny.

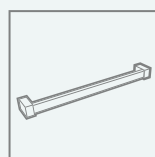

WIESZAK NA RĘCZNIK

Możliwość zamówienia wieszaka relingowego, idealnego do zawieszenia ręcznika. Szczegóły na str. 19.

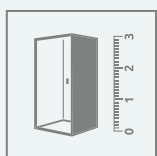

DOPASUJ KABINĘ DO SWOJEJ ŁAZIENKI

Kabiny oznaczone tym symbolem wykonujemy również jako produkty niestandardowe, np. o nietypowych wymiarach, ze skosami, wycięciami pod siedzisko czy wannę. Więcej informacji na str. 10 oraz na www.radaway.pl



seria
Fuenta
New

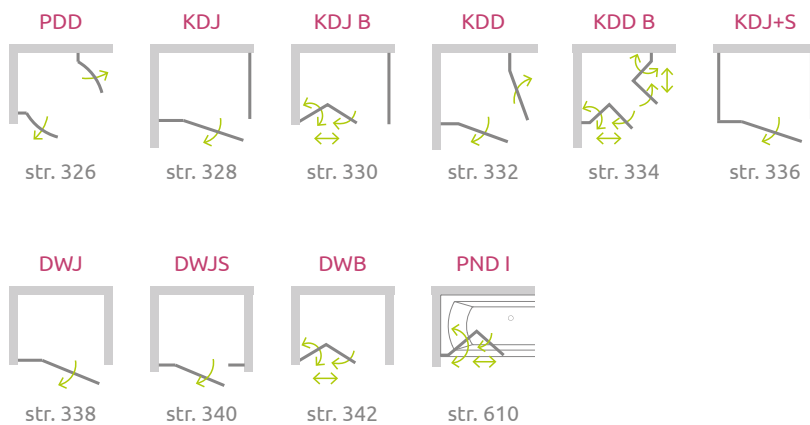

Fuenta New PDD

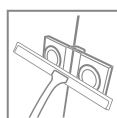
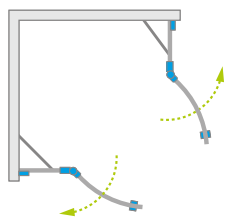

Model dostępny
w kolorach profili:



01 Chrom



Fuenta New PDD + Giaros A

Składając zamówienie, należy podać 2 numery artykułów: części lewej i części prawej kabiny.

CZĘŚĆ LEWA

Model	Wymiar brodzika (A1)	Wymiar do osi szyby (Y1)	Wysokość (H)	SZKŁO PRZEJRZYSTE	
				Nr artykułu	Cena brutto
PDD 80 lewa	800	767-782	2000	384002-01-01L	1 586
PDD 90 lewa	900	867-882	2000	384001-01-01L	1 640
PDD 100 lewa	1000	967-982	2000	384003-01-01L	1 695

CZĘŚĆ PRAWA

Model	Wymiar brodzika (A2)	Wymiar do osi szyby (Y2)	Wysokość (H)	SZKŁO PRZEJRZYSTE	
				Nr artykułu	Cena brutto
PDD 80 prawa	800	767-782	2000	384002-01-01R	1 586
PDD 90 prawa	900	867-882	2000	384001-01-01R	1 640
PDD 100 prawa	1000	967-982	2000	384003-01-01R	1 695

■ Artykuły oznaczone kolorem szarym – czas realizacji zamówienia 5 dni roboczych.
Dopłata za opcję **Chrome+** wynosi 340 zł brutto do ceny kabiny

RYSUNKI TECHNICZNE

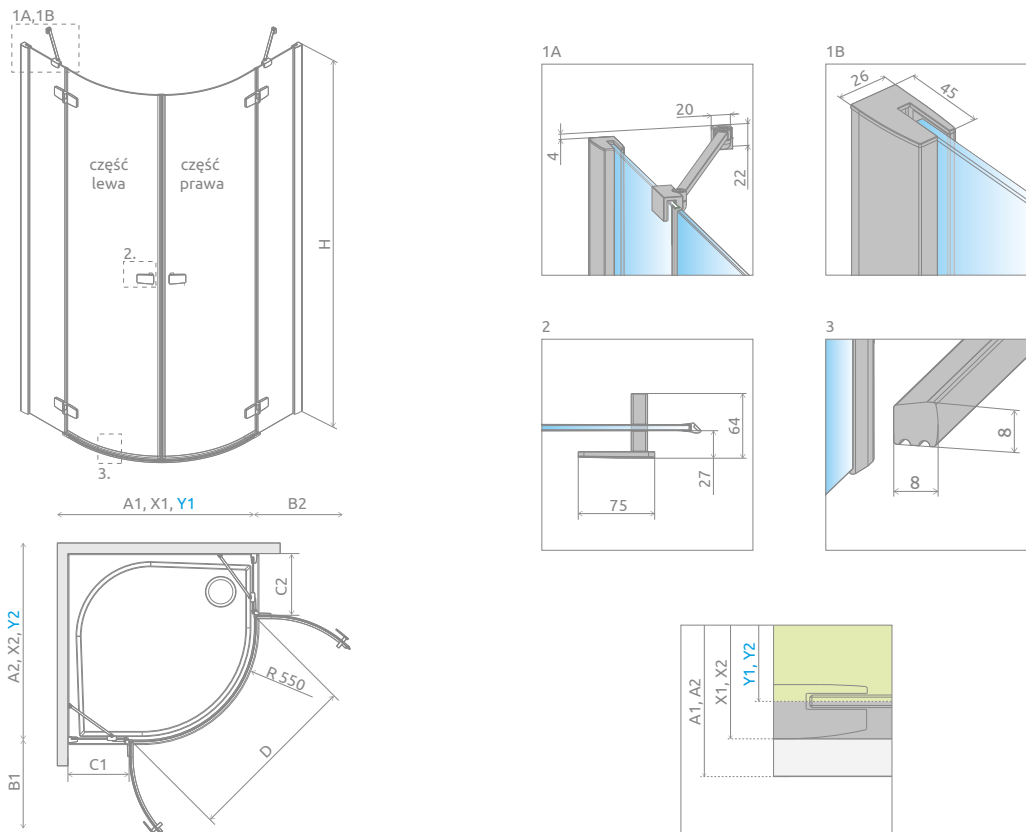

Model	A1	A2	X1	X2	Y1	Y2	B1	B2	C1	C2	D	H
PDD 80L×80P	800	800	785-800	785-800	767-782	767-782	440	440	188-203	188-203	825	2000
PDD 80L×90P	800	900	785-800	885-900	767-782	867-882	440	440	188-203	288-303	825	2000
PDD 80L×100P	800	1000	785-800	985-1000	767-782	967-982	440	440	188-203	388-403	825	2000
PDD 90L×80P	900	800	885-900	785-800	867-882	767-782	440	440	288-303	188-203	825	2000
PDD 90L×90P	900	900	885-900	885-900	867-882	867-882	440	440	288-303	288-303	825	2000
PDD 90L×100P	900	1000	885-900	985-1000	867-882	967-982	440	440	288-303	388-403	825	2000
PDD 100L×80P	1000	800	985-1000	785-800	967-982	767-782	440	440	388-403	188-203	825	2000
PDD 100L×90P	1000	900	985-1000	885-900	967-982	867-882	440	440	388-403	288-303	825	2000
PDD 100L×100P	1000	1000	985-1000	985-1000	967-982	967-982	440	440	388-403	388-403	825	2000

OPCJE DODATKOWE

	Chrome+ OPCJA					
DOSTĘPNE NA MIARĘ Patrz str. 10	PROFILE CHROME+ Patrz str. 17	PROFILE POSZERZAJĄCE Patrz str. 25	BEZ LISTWY PROGOWEJ Patrz str. 20	BRODZIKI PODPŁYTKOWE Patrz str. 707	DOSTĘPNE AKCESORIA Patrz str. 703	

Profile poszerzające i uszczelki poziome	Nr art.	Cena brutto	
	Profil +2 cm	P01-154200001	150
	Profil +4 cm	P01-155200001	180
	Uszczelka pozioma do montażu bez listwy – lewa	007-106700100	77
	Uszczelka pozioma do montażu bez listwy – prawa	007-106700200	77

ZALECANE BRODZIKI

Kyntos A	Zantos A	Giaros A	Doros Plus A	Doros A	Doros A Compact	Argos A	Delos A	Patmos A	Patmos A Compact	
Rodos A Compact	Samos A	Siros A	Siros A Compact	Delos E	Patmos E	Laros E Compact	Tasos Plus E	Siros E Compact	Podpłytkowe z kratką odpływową	Podpłytkowy odpływ liniowy

Fuenta New KDJ

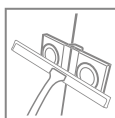
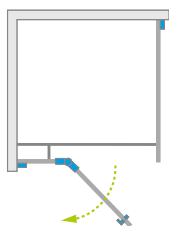

Model dostępny
w kolorach profili:



01 Chrom



Fuenta New KDJ + Giaros D



Składając zamówienie, należy podać 2 numery artykułów: drzwi oraz ścianki bocznej S1.

DRZWI

Model	Wymiar brodzika (A1)	Wymiar do osi szyby (Y1)	Wysokość (H)	SZKŁO PRZEJRZYSŁE	
				Nr artykułu	Cena brutto
KDJ drzwi 80 lewe	800	767-782	2000	384043-01-01L	1 914
KDJ drzwi 80 prawe	800	767-782	2000	384043-01-01R	1 914
KDJ drzwi 90 lewe	900	867-882	2000	384044-01-01L	1 968
KDJ drzwi 90 prawe	900	867-882	2000	384044-01-01R	1 968
KDJ drzwi 100 lewe	1000	967-982	2000	384040-01-01L	2 023
KDJ drzwi 100 prawe	1000	967-982	2000	384040-01-01R	2 023
KDJ drzwi 110 lewe	1100	1067-1082	2000	384041-01-01L	2 077
KDJ drzwi 110 prawe	1100	1067-1082	2000	384041-01-01R	2 077
KDJ drzwi 120 lewe	1200	1167-1182	2000	384042-01-01L	2 133
KDJ drzwi 120 prawe	1200	1167-1182	2000	384042-01-01R	2 133

ŚCIANKA BOCZNA S1

Model	Wymiar brodzika (A2)	Wymiar do osi szyby (Y1)	Wysokość (H)	SZKŁO PRZEJRZYSŁE	
				Nr artykułu	Cena brutto
S1 70	700	667-682	2000	384048-01-01	876
S1 75	750	717-732	2000	384049-01-01	931
S1 80	800	767-782	2000	384051-01-01	931
S1 90	900	867-882	2000	384050-01-01	984
S1 100	1000	967-982	2000	384052-01-01	1 040
S1 110	1100	1067-1082	2000	384053-01-01	1 093
S1 120	1200	1167-1182	2000	384054-01-01	1 149

Dopłata za opcję **Chrome+** wynosi 510 zł brutto do ceny kabiny.

RYSUNKI TECHNICZNE

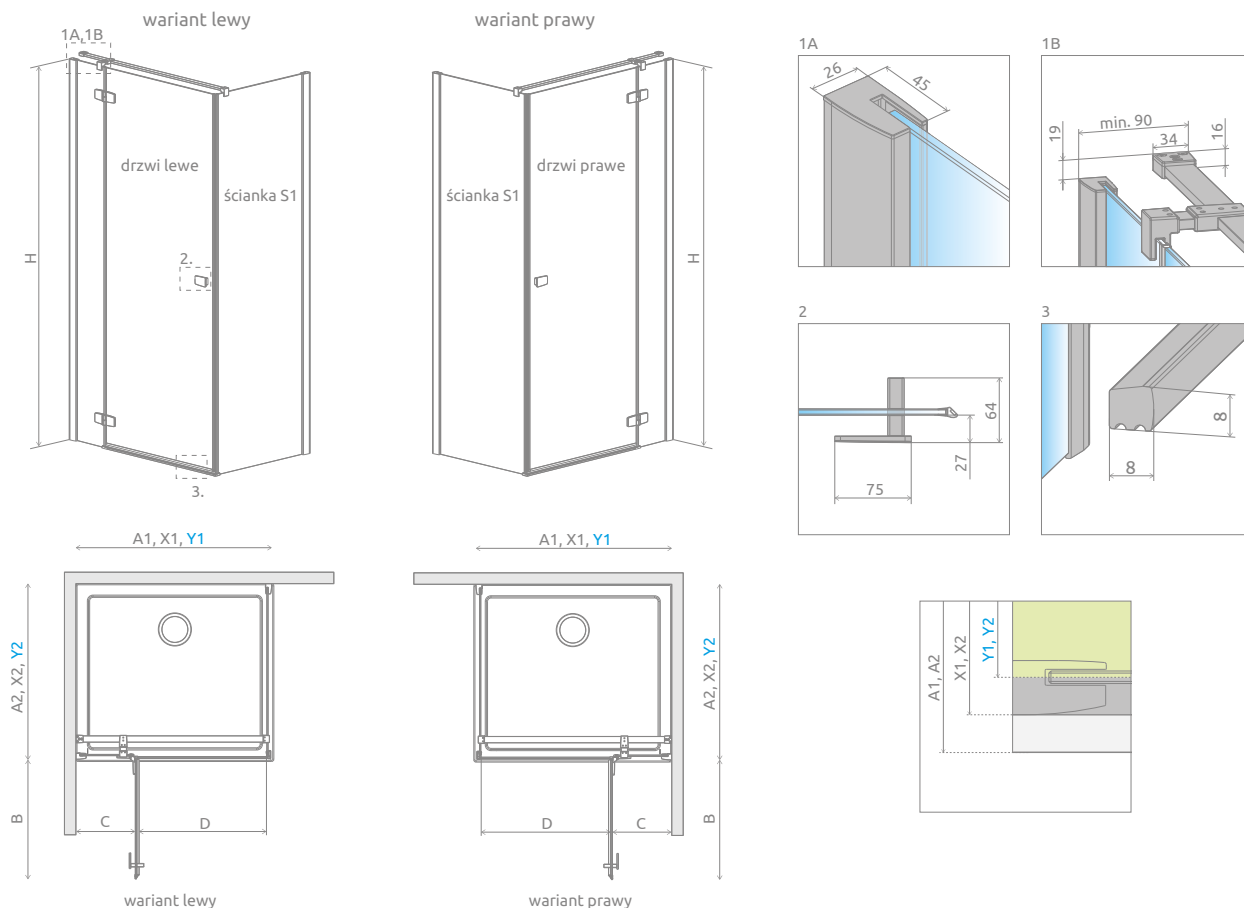

Model	A1	X1	Y1	B	C	D	H
KDJ 80	800	785-800	767-782	520	253-268	505	2000
KDJ 90	900	885-900	867-882	620	253-268	605	2000
KDJ 100	1000	985-1000	967-982	620	353-368	605	2000
KDJ 110	1100	1085-1100	1067-1082	820	253-268	805	2000
KDJ 120	1200	1185-1200	1167-1182	820	353-368	805	2000

Model	A2	X2	Y2
S1 70	700	685-700	667-682
S1 75	750	735-750	717-732
S1 80	800	785-800	767-782
S1 90	900	885-900	867-882
S1 100	1000	985-1000	967-982
S1 110	1100	1085-1100	1067-1082
S1 120	1200	1185-1200	1167-1182

OPCJE DODATKOWE

DOŚTĘPNE NA MIARĘ Patrz str. 10	WARIANTY SZKŁA Patrz str. 16/344	GRAWER NA SZKLE Patrz str. 30	PROFILE CHROME+ OPCJA Patrz str. 17	PROFILE POSZERZAJĄCE Patrz str. 25	MAKSYMALNA WYSOKOŚĆ 220 cm Patrz str. 20	BEZ LISTWY PROGOWEJ Patrz str. 20	BRODZIKI PODPŁYTKOWE Patrz str. 707	WIESZAK NA RĘCZNIK Patrz str. 19	DOŚTĘPNE AKCESORIA Patrz str. 703

Profile poszerzające i uszczelki poziome	Nr art.	Cena brutto	
	Profil +2 cm	P01-154200001	150
	Profil +4 cm	P01-155200001	180
	Uszczelka pozioma do montażu bez listwy – lewa	007-106700500	64
	Uszczelka pozioma do montażu bez listwy – prawa	007-106700600	64

ZALECANE BRODZIKI

Kyntos C	Teos C	Zantos C	Giaros C	Doros Plus C	Doros C	Doros C Compact	Delos C	Delos C z obudową	Argos C	Argos C z obudową	Rodos C Compact	Siros C	Siros C Compact	Giaros D	Doros Plus D

Fuenta New KDJ B

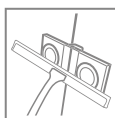
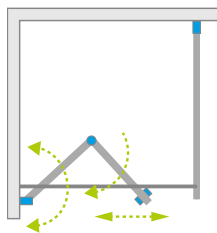

Model dostępny
w kolorach profili:



01 Chrom



Możliwość
zamówienia kabiny
z dodatkowym
uchwytem.
Szczegóły na str. 21.



Fuenta New KDJ + brodzik podpłytkowy

Składając zamówienie, należy podać 2 numery artykułów: drzwi oraz ścianki bocznej.

DRZWI

Model	Wymiar brodzika (A1)	Wymiar do osi szyby (Y1)	Wysokość (H1)	SZKŁO PRZEJRZYSTE	
				Nr artykułu	Cena brutto
KDJ B drzwi 80 lewe	800	772-782	2020	384081-01-01L	1 914
KDJ B drzwi 80 prawe	800	772-782	2020	384081-01-01R	1 914
KDJ B drzwi 90 lewe	900	872-882	2020	384082-01-01L	1 968
KDJ B drzwi 90 prawe	900	872-882	2020	384082-01-01R	1 968
KDJ B drzwi 100 lewe	1000	972-982	2020	384083-01-01L	2 023
KDJ B drzwi 100 prawe	1000	972-982	2020	384083-01-01R	2 023

ŚCIANKA BOCZNA S1

Model	Wymiar brodzika (A2)	Wymiar do osi szyby (Y1)	Wysokość (H2)	SZKŁO PRZEJRZYSTE	
				Nr artykułu	Cena brutto
S1 70	700	667-682	2000	384048-01-01	876
S1 75	750	717-732	2000	384049-01-01	931
S1 80	800	767-782	2000	384051-01-01	931
S1 90	900	867-882	2000	384050-01-01	984
S1 100	1000	967-982	2000	384052-01-01	1 040
S1 110	1100	1067-1082	2000	384053-01-01	1 093
S1 120	1200	1167-1182	2000	384054-01-01	1 149

OPCJE UCHWYTÓW

szczegóły na str. 22



Standard

TPE w kolorze czarnym



Opcja

TPE w kolorze grafitowym

DODATKOWY UCHWYT

szczegóły na str. 21



RYSUNKI TECHNICZNE

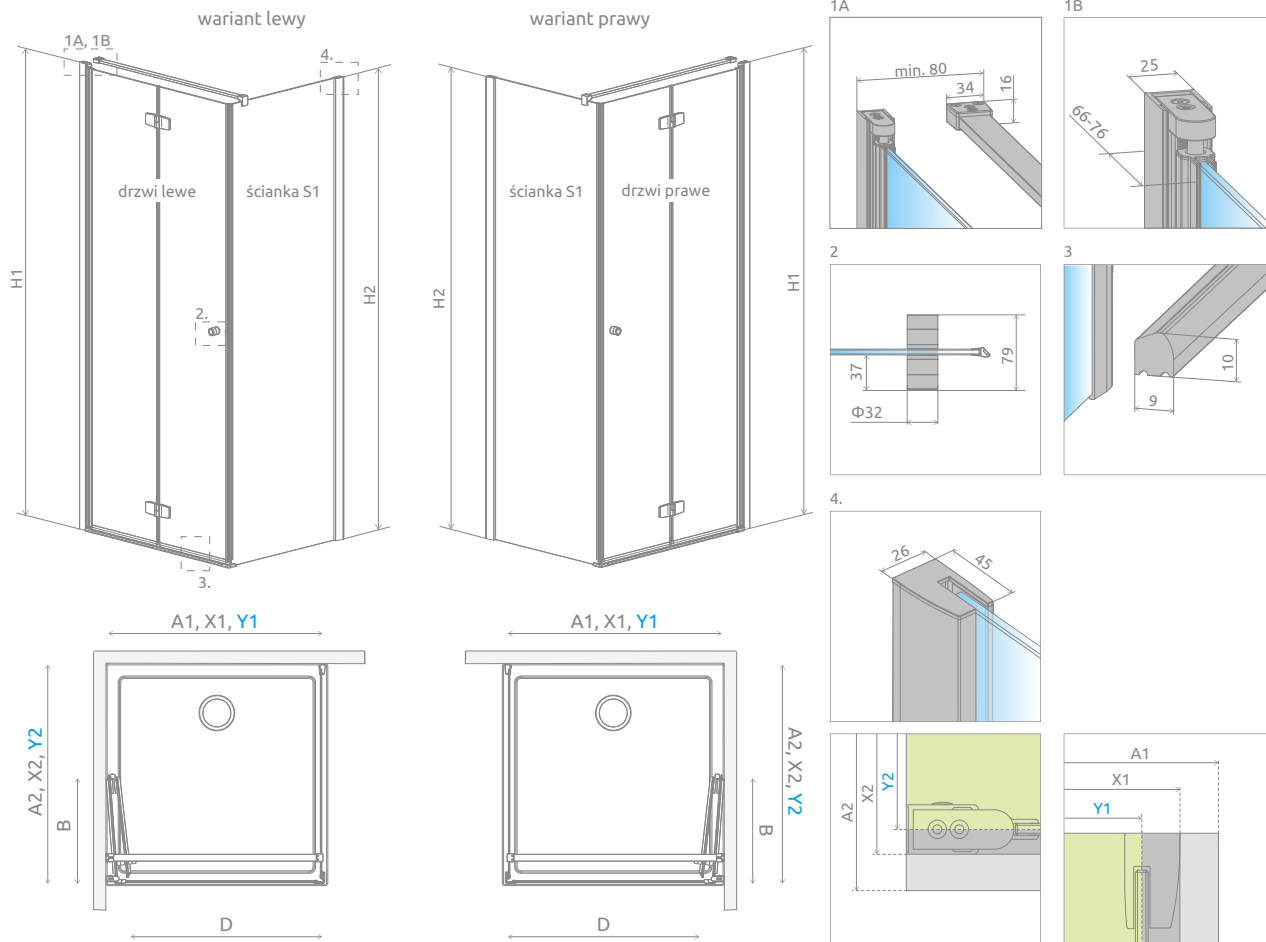

Drzwi	A1	X1	Y1	B	D	H1
KDJB80	800	790-800	772-782	390	645	2020
KDJB90	900	890-900	872-882	440	745	2020
KDJB100	1000	990-1000	972-982	490	845	2020

Ścianka S1	A2	X2	Y2	H2
S1 70	700	685-700	667-682	2000
S1 75	750	735-750	717-732	2000
S1 80	800	785-800	767-782	2000
S1 90	900	885-900	867-882	2000
S1 100	1000	985-1000	967-982	2000
S1 110	1100	1085-1100	1067-1082	2000
S1 120	1200	1185-1200	1167-1182	2000

OPCJE DODATKOWE

DOSTĘPNE NA MIARĘ Patrz str. 10	WARIANTY SZKŁA Patrz str. 16/344	GRAWER NA SZKLE Patrz str. 30	PROFILE POSZERZAJĄCE Patrz str. 25	BEZ LISTWY PROGOWEJ Patrz str. 20	BRODZIKI PODPŁYTKOWE Patrz str. 707	ZMIANA KOLORU UCHWYTÓW Patrz str. 22	DODATKOWY UCHWYT Patrz str. 21	WIESZAK NA RĘCZNIK Patrz str. 19	DOSTĘPNE AKCESORIA Patrz str. 703

Profile poszerzające i uszczelki poziome		Nr art.	Cena brutto
	Profil +2 cm – możliwość montażu tylko od strony profilu przyściennego ścianki bocznej	P01-154200001	150
	Profil +4 cm – możliwość montażu tylko od strony profilu przyściennego ścianki bocznej	P01-155200001	180
	Profil + 2cm – możliwość montażu po stronie zawiasu	P01-137202001	240
	Uszczelka pozioma do montażu bez listwy – lewa	007-106700500	64
	Uszczelka pozioma do montażu bez listwy – prawa	007-106700600	64

Do modelu KDJ B, w zależności od wybranej wersji produktu, należy zamówić 2 prawe lub 2 lewe uszczelki poziome.

ZALECANE BRODZIKI

Kyntos C	Teos C	Zantos C	Giaros C	Doros Plus C	Doros C	Doros C Compact	Delos C	Delos C z obudową	Argos C	Argos C z obudową	Rodos Compact	Siros C	Siros C Compact	Giaros D	Doros Plus D

¹⁾ Tego modelu nie możemy wykonać w szkle Pixarena.

²⁾ W modelu KDJ B profil poszerzający może być zastosowany tylko po stronie ścianki S1.

Ceny detaliczne podano w PLN. Wymiary podane są w mm.

Fuenta New KDD

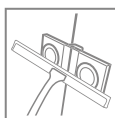
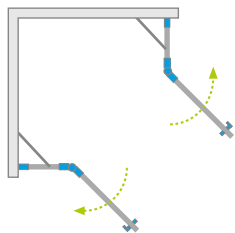

Model dostępny
w kolorach profili:



01 Chrom



Fuenta New KDD + Giaros C

Składając zamówienie, należy podać 2 numery artykułów: części lewej i części prawej kabiny.

CZĘŚĆ LEWA

Model	Wymiar brodzika (A1)	Wymiar do osi szyby (Y1)	Wysokość (H)	SZKŁO PRZEJRZYSZE	
				Nr artykułu	Cena brutto
KDD 80 lewa	800	767-782	2000	384061-01-01L	1 586
KDD 90 lewa	900	867-882	2000	384060-01-01L	1 640
KDD 100 lewa	1000	967-982	2000	384062-01-01L	1 695

CZĘŚĆ PRAWA

Model	Wymiar brodzika (A2)	Wymiar do osi szyby (Y2)	Wysokość (H)	SZKŁO PRZEJRZYSZE	
				Nr artykułu	Cena brutto
KDD 80 prawa	800	767-782	2000	384061-01-01R	1 586
KDD 90 prawa	900	867-882	2000	384060-01-01R	1 640
KDD 100 prawa	1000	967-982	2000	384062-01-01R	1 695

■ Artykuły oznaczone kolorem szarym – czas realizacji zamówienia 5 dni roboczych.
Dopłata za opcję **Chrome+** wynosi 340 zł brutto do ceny kabiny.

RYUNKI TECHNICZNE

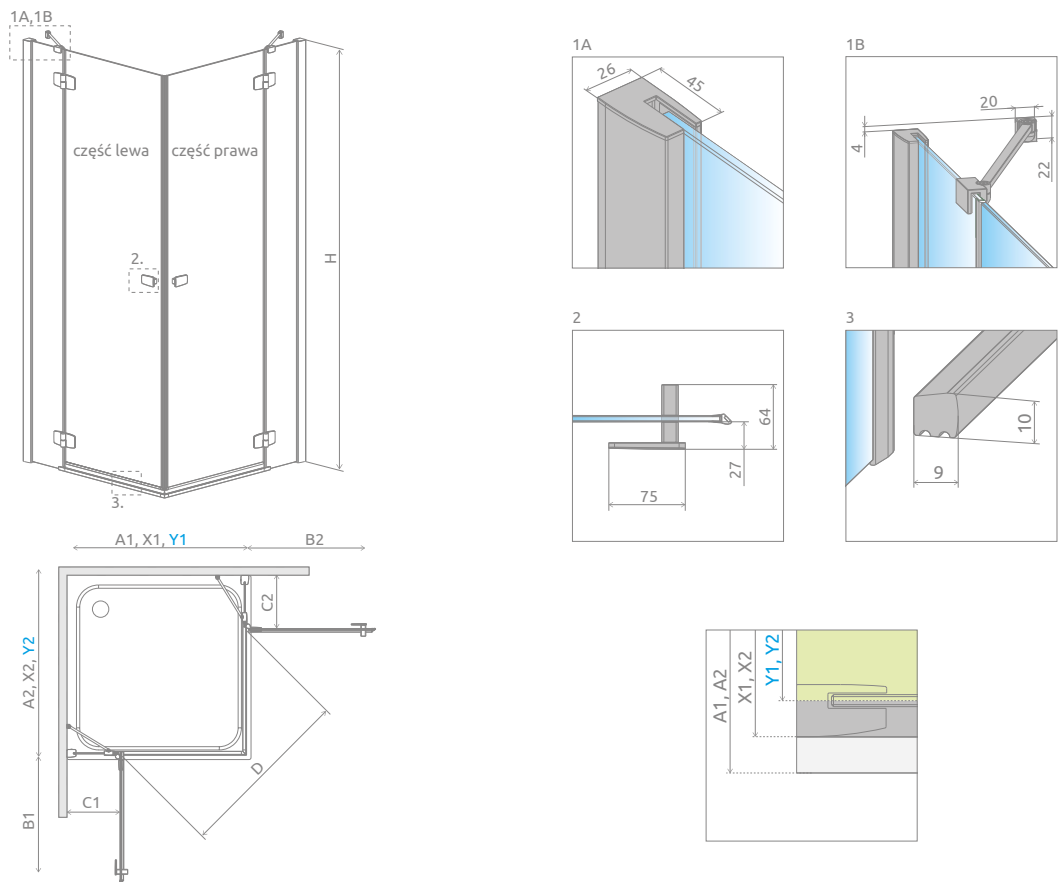

Model	A1	A2	X1	X2	Y1	Y2	B1	B2	C1	C2	D	H
KDD 80Lx80P	800	800	785-800	785-800	767-782	767-782	520	520	253-268	253-268	745	2000
KDD 80Lx90P	800	900	785-800	885-900	767-782	867-882	520	620	253-268	253-268	810	2000
KDD 80Lx100P	800	1000	785-800	985-1000	767-782	967-982	520	620	253-268	353-368	810	2000
KDD 90Lx80P	900	800	885-900	785-800	867-882	767-782	620	520	253-268	253-268	810	2000
KDD 90Lx90P	900	900	885-900	885-900	867-882	867-882	620	620	253-268	253-268	885	2000
KDD 90Lx100P	900	1000	885-900	985-1000	867-882	967-982	620	620	253-268	353-368	885	2000
KDD 100Lx80P	1000	800	985-1000	785-800	967-982	767-782	620	520	353-368	253-268	810	2000
KDD 100Lx90P	1000	900	985-1000	885-900	967-982	867-882	620	620	353-368	253-268	885	2000
KDD 100Lx100P	1000	1000	985-1000	985-1000	967-982	967-982	620	620	353-368	353-368	885	2000

OPCJE DODATKOWE

DOSTĘPNE NA MIARĘ Patrz str. 10	WARIANTY SZKŁA Patrz str. 16/344	GRAWER NA SZKLE Patrz str. 30	PROFILE CHROME+ Patrz str. 17	PROFILE POSZERZAJĄCE Patrz str. 25	MAKSYMALNA WYSOKOŚĆ Patrz str. 20	BEZ LISTWY PROGOWEJ Patrz str. 20	BRODZIKI PODPŁYTKOWE Patrz str. 707	DOSTĘPNE AKCESORIA Patrz str. 703

Profile poszerzające i uszczelki poziome	Nr art.	Cena brutto
Profil +2 cm	P01-154200001	150
Profil +4 cm	P01-155200001	180
Uszczelka pozioma do montażu bez listwy – lewa	007-106700500	64
Uszczelka pozioma do montażu bez listwy – prawa	007-106700600	64

ZALECANE BRODZIKI

Kyntos C	Teos C	Zantos C	Giaros C	Doros Plus C	Doros C	Doros C Compact	Delos C	Delos C z obudową	Argos C	Argos C z obudową	Rodos C Compact	Siros C	Siros C Compact	Giaros D	Doros Plus D

Fuenta New KDD B

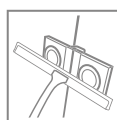
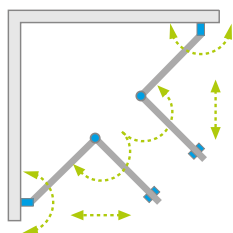

Model dostępny
w kolorach profili:



01 Chrom



Możliwość
zamówienia kabiny
z dodatkowym
uchwytem.
Szczegóły na str. 21.



Fuenta New KDD B + brodzik podpłytkowy
Przykład kabiny zamontowanej bez listwy progowej.

Składając zamówienie, należy podać 2 numery artykułów: części lewej i części prawej kabiny.

KABINA Z LISTWĄ PROGOWĄ CZĘŚĆ LEWA

Model	Wymiar brodzika (A1)	Wymiar do osi szyby (Y1)	Wysokość (H)	SZKŁO PRZEJRZYSTE	
				Nr artykułu	Cena brutto
KDD B 80 lewa	800	772-782	2020	384070-01-01L	1 695
KDD B 90 lewa	900	872-882	2020	384071-01-01L	1 749
KDD B 100 lewa	1000	972-982	2020	384072-01-01L	1 804

CZĘŚĆ PRAWA

Model	Wymiar brodzika (A2)	Wymiar do osi szyby (Y2)	Wysokość (H)	SZKŁO PRZEJRZYSTE	
				Nr artykułu	Cena brutto
KDD B 80 prawa	800	772-782	2020	384070-01-01R	1 695
KDD B 90 prawa	900	872-882	2020	384071-01-01R	1 749
KDD B 100 prawa	1000	972-982	2020	384072-01-01R	1 804

KABINA BEZ LISTWY PROGOWEJ CZĘŚĆ LEWA

Model	Wymiar brodzika (A1)	Wymiar do osi szyby (Y1)	Wysokość (H)	SZKŁO PRZEJRZYSTE	
				Nr artykułu	Cena brutto
KDD B 80 lewa	800	772-782	2020	384070-01-01LB	1 695
KDD B 90 lewa	900	872-882	2020	384071-01-01LB	1 749
KDD B 100 lewa	1000	972-982	2020	384072-01-01LB	1 804

CZĘŚĆ PRAWA

Model	Wymiar brodzika (A2)	Wymiar do osi szyby (Y2)	Wysokość (H)	SZKŁO PRZEJRZYSTE	
				Nr artykułu	Cena brutto
KDD B 80 prawa	800	772-782	2020	384070-01-01RB	1 695
KDD B 90 prawa	900	872-882	2020	384071-01-01RB	1 749
KDD B 100 prawa	1000	972-982	2020	384072-01-01RB	1 804

RYSUNKI TECHNICZNE

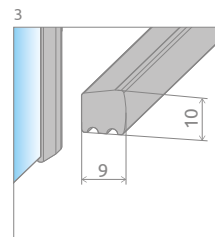
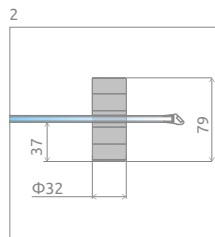
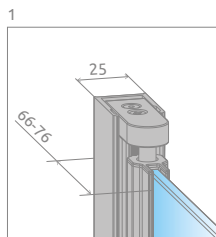
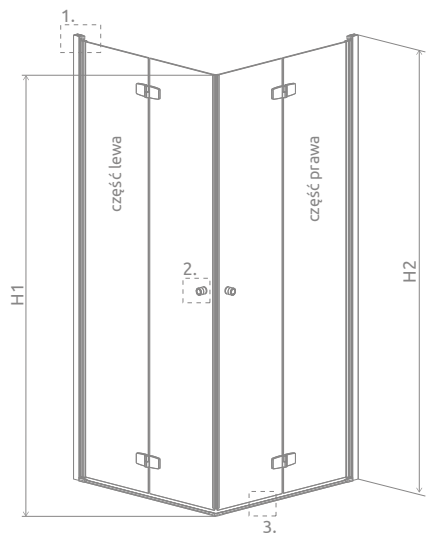

OPCJE UCHWYTÓW

szczególności na str. 22



Standard



Opcja

TPE w kolorze czarnym

TPE w kolorze grafitowym

DODATKOWY UCHWYT

szczególności na str. 21



A1, X1, Y1

B2

A2, X2, Y2

B1

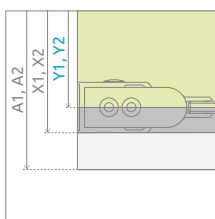

Model	A1	A2	X1	X2	Y1	Y2	B1	B2	H1	H2
KDD B 80Lx80P	800	800	785-795	785-795	772-782	772-782	389	389	2000	2020
KDD B 80Lx90P	800	900	785-795	885-895	772-782	872-882	389	439	2000	2020
KDD B 80Lx100P	800	1000	785-795	985-995	772-782	972-982	389	489	2000	2020
KDD B 90Lx80P	900	800	885-895	785-795	872-882	772-782	439	389	2000	2020
KDD B 90Lx90P	900	900	885-895	885-895	872-882	872-882	439	439	2000	2020
KDD B 90Lx100P	900	1000	885-895	985-995	872-882	972-982	439	489	2000	2020
KDD B 100Lx80P	1000	800	985-995	785-795	972-982	772-782	489	389	2000	2020
KDD B 100Lx90P	1000	900	985-995	885-895	972-982	872-882	489	439	2000	2020
KDD B 100Lx100P	1000	1000	985-995	985-995	972-982	972-982	489	489	2000	2020

OPCJE DODATKOWE

DOSTĘPNE NA MIARĘ Patrz str. 10	WARIANTY SZKŁA Patrz str. 16/344	GRAWER NA SZKLE Patrz str. 30	BEZ LISTWY PRÓGOWEJ Patrz str. 20	BRODZIKI PODPŁYTKOWE Patrz str. 707	ZMIANA KOLORU UCHWYTÓW Patrz str. 22	DODATKOWY UCHWYT Patrz str. 21	DOSTĘPNE AKCESORIA Patrz str. 703

Profile poszerzające i uszczelki poziome	Nr art.	Cena brutto
Profil +2 cm	P01-137202001	240
Uszczelka pozioma do montażu bez listwy – lewa	007-106700500	64
Uszczelka pozioma do montażu bez listwy – prawa	007-106700600	64

Do modelu KDD B należy zamówić 4 uszczelki poziome.

ZALECANE BRODZIKI

Kyntos C	Teos C	Zantos C	Giaros C	Doros Plus C	Doros C	Doros C Compact	Delos C	Delos C z obudową	Argos C	Argos C z obudową	Rodos C Compact	Siros C	Siros C Compact	Giaros D	Doros Plus D

¹⁾ Tego modelu nie możemy wykonać w szkle Pixarena.

Ceny detaliczne podano w PLN. Wymiary podane są w mm.

Fuenta New KDJ+S

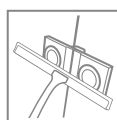
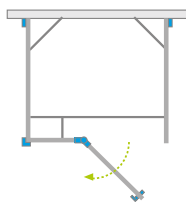

Model dostępny
w kolorach profili:



01 Chrom



Kabina
Fuenta New KDJ+S
otrzymała nagrodę
Design dla Konesera



Fuenta New KDJ+S + Giaros D

Składając zamówienie, należy podać 3 numery artykułów: drzwi kabiny oraz ścianek bocznych S1.

DRZWI

Model	Wymiar brodzika (A1)	Wymiar do osi szyby (Y1)	Wysokość (H)	SZKŁO PRZEJRZYSTE	
				Nr artykułu	Cena brutto
KDJ+S drzwi 80 lewe	800	746	2000	384021-01-01L	1 695
KDJ+S drzwi 80 prawe	800	746	2000	384021-01-01R	1 695
KDJ+S drzwi 90 lewe	900	846	2000	384020-01-01L	1 749
KDJ+S drzwi 90 prawe	900	846	2000	384020-01-01R	1 749
KDJ+S drzwi 100 lewe	1000	946	2000	384022-01-01L	1 804
KDJ+S drzwi 100 prawe	1000	946	2000	384022-01-01R	1 804
KDJ+S drzwi 110 lewe	1100	1046	2000	384023-01-01L	1 859
KDJ+S drzwi 110 prawe	1100	1046	2000	384023-01-01R	1 859
KDJ+S drzwi 120 lewe	1200	1146	2000	384024-01-01L	1 914
KDJ+S drzwi 120 prawe	1200	1146	2000	384024-01-01R	1 914

ŚCIANKA BOCZNA S1

(w opakowaniu znajduje się jedna ścianka boczna, składając zamówienie należy zamówić 2 ścianki boczne)

Model	Wymiar brodzika (A2)	Wymiar do osi szyby (Y2)	Wysokość (H)	SZKŁO PRZEJRZYSTE	
				Nr artykułu	Cena brutto
S1 70	700	667-682	2000	384048-01-01	876
S1 75	750	717-732	2000	384049-01-01	931
S1 80	800	767-782	2000	384051-01-01	931
S1 90	900	867-882	2000	384050-01-01	984
S1 100	1000	967-982	2000	384052-01-01	1 040

■ Artykuły oznaczone kolorem szarym – czas realizacji zamówienia 5 dni roboczych.
Dopłata za opcję **Chrome+** wynosi 680 zł brutto do ceny kabiny.

RYСУNKI TECHNICZNE

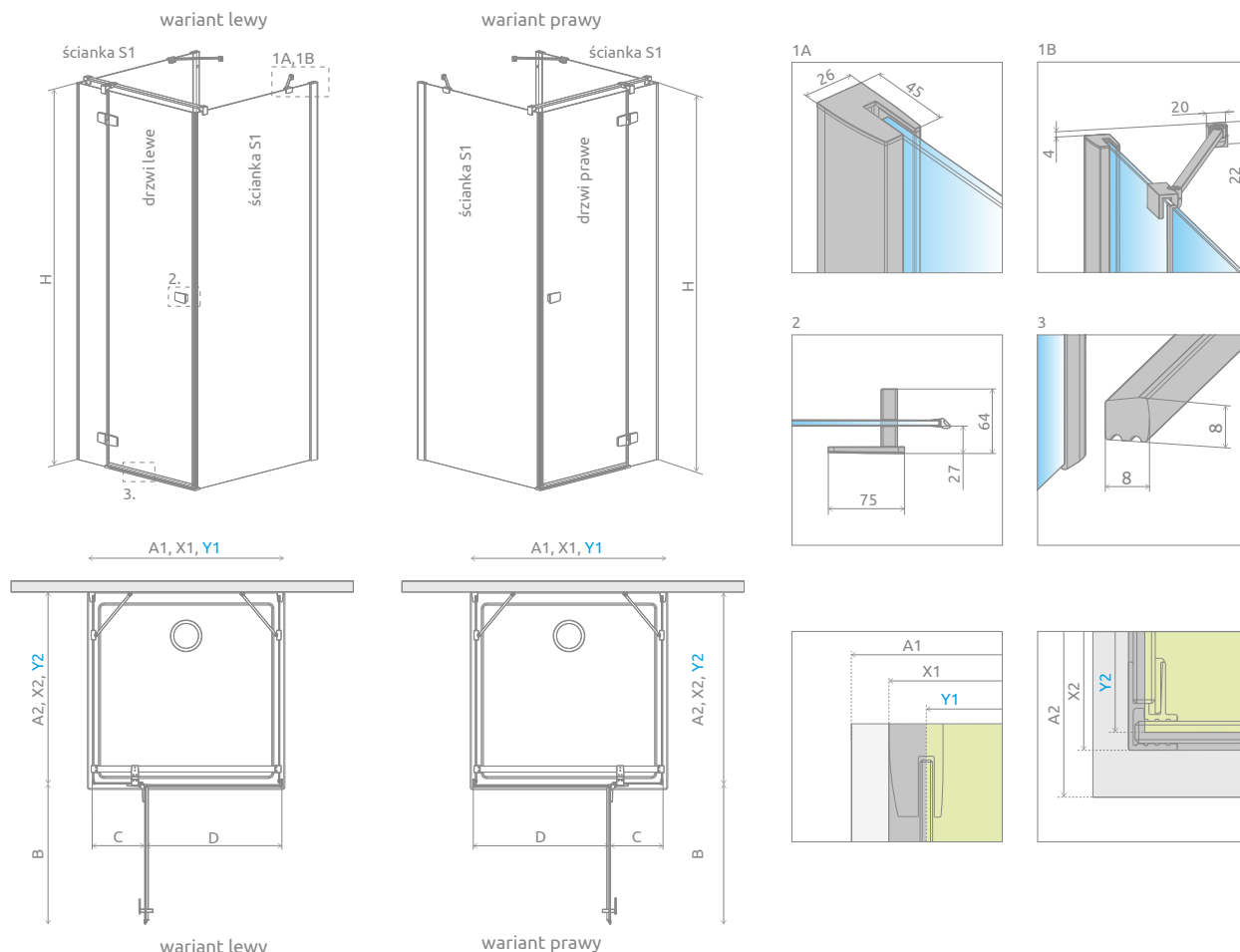

Drzwi	A1	X1	Y1	B	C	D	H
KDJ+S 80	800	783	746	540	236	505	2000
KDJ+S 90	900	883	846	640	236	605	2000
KDJ+S 100	1000	983	946	640	336	605	2000
KDJ+S 110	1100	1083	1046	840	236	805	2000
KDJ+S 120	1200	1183	1146	840	336	805	2000

Ścianka S1	A2	X2	Y2
S1 70	700	672-687	667-682
S1 75	750	722-737	717-732
S1 80	800	772-787	767-782
S1 90	900	872-887	867-882
S1 100	1000	972-987	967-982

OPCJE DODATKOWE

			Chrome+ OPCJA						
DOSTĘPNE NA MIARĘ Patrz str. 10	WARIANTY SZKŁA Patrz str. 16/344	GRAWER NA SZKLE Patrz str. 30	PROFILE CHROME+ Patrz str. 17	PROFILE POSZERZAJĄCE Patrz str. 25	MAKSYMALNA WYSOKOŚĆ 220 cm	BEZ LISTWY PROGOWEJ Patrz str. 20	BRODZIKI PODPŁYTKOWE Patrz str. 707	WIESZAK NA RĘCZNIK Patrz str. 19	DOSTĘPNE AKCESORIA Patrz str. 703

Profile poszerzające i uszczelki poziome	Nr art.	Cena brutto	
	Profil +2 cm	P01-154200001	150
	Profil +4 cm	P01-155200001	180
	Uszczelka pozioma do montażu bez listwy – lewa	007-106700500	64
	Uszczelka pozioma do montażu bez listwy – prawa	007-106700600	64

ZALECANE BRODZIKI

Kyntos C	Teos C	Zantos C	Giaros C	Doros Plus C	Doros C	Doros C Compact	Delos C	Argos C	Argos C z obudową	Siros C	Siros C Compact	Giaros D	Doros Plus D	

¹⁾ Tego modelu nie możemy wykonać w szkłe Pixarena.

Ceny detaliczne podano w PLN. Wymiary podane są w mm.

Fuenta New DWJ

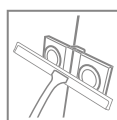
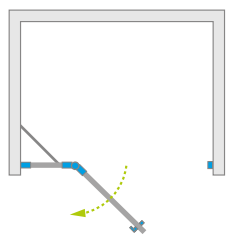

Model dostępny
w kolorach profili:



01 Chrom



Fuenta New DWJ + brodzik podpłytkowy

Model	Szerokość wnęki (X)	Wysokość (H)	SZKŁO PRZEJRZYSTE	
			Nr artykułu	Cena brutto
DWJ 80 lewe	790-813	2000	384012-01-01L	1 749
DWJ 80 prawe	790-813	2000	384012-01-01R	1 749
DWJ 90 lewe	890-913	2000	384013-01-01L	1 804
DWJ 90 prawe	890-913	2000	384013-01-01R	1 804
DWJ 100 lewe	990-1013	2000	384014-01-01L	1 859
DWJ 100 prawe	990-1013	2000	384014-01-01R	1 859
DWJ 110 lewe	1090-1113	2000	384015-01-01L	1 914
DWJ 110 prawe	1090-1113	2000	384015-01-01R	1 914
DWJ 120 lewe	1190-1213	2000	384016-01-01L	1 968
DWJ 120 prawe	1190-1213	2000	384016-01-01R	1 968
DWJ 130 lewe	1290-1313	2000	384017-01-01L	2 023
DWJ 130 prawe	1290-1313	2000	384017-01-01R	2 023

■ Artykuły oznaczone kolorem szarym – czas realizacji zamówienia 5 dni roboczych.
Dopłata za opcję **Chrome+** wynosi 510 zł brutto do ceny drzwi.

RYSUNKI TECHNICZNE

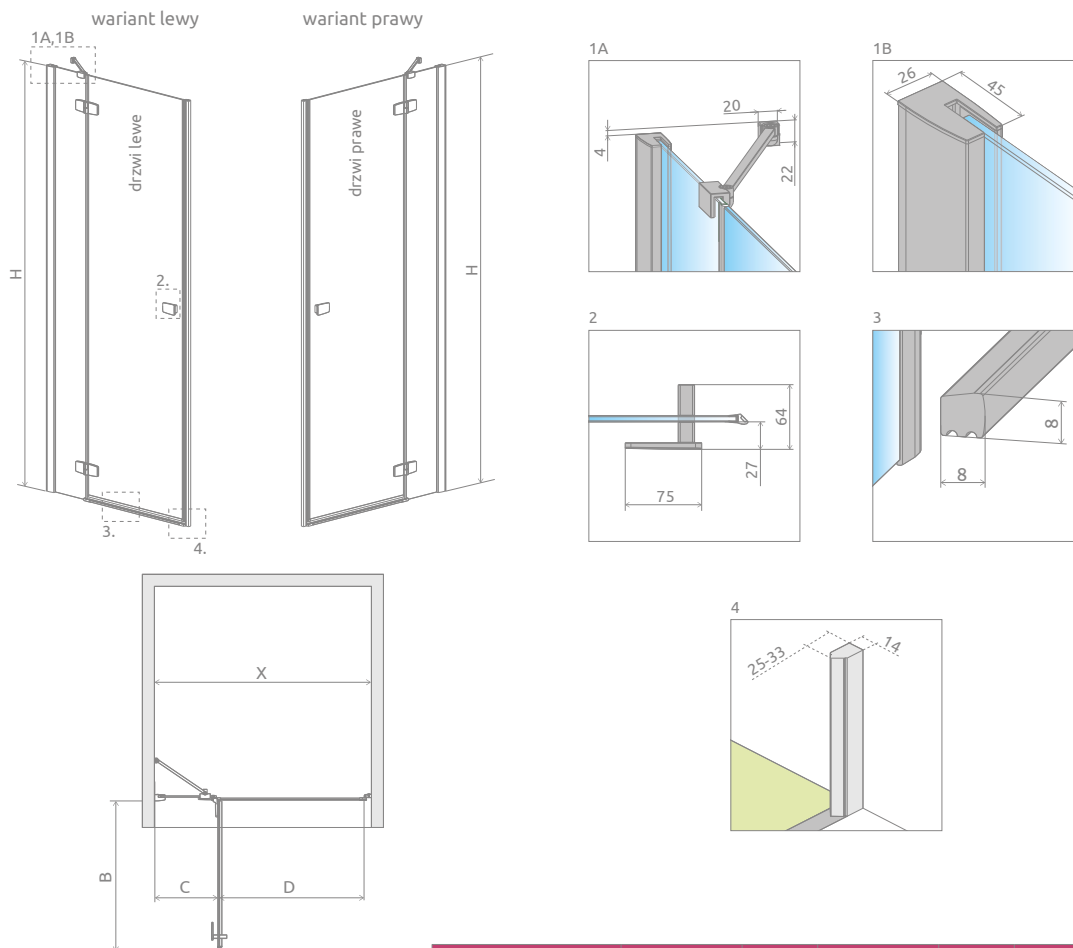

Model	X	B	C	D	H
DWJ 80	790-813	520	253-268	505	2000
DWJ 90	890-913	620	253-268	605	2000
DWJ 100	990-1013	620	353-368	605	2000
DWJ 110	1090-1113	820	253-268	805	2000
DWJ 120	1190-1213	820	353-368	805	2000
DWJ 130	1290-1313	820	453-468	805	2000

OPCJE DODATKOWE

			Chrome+ OPCJA					
DOSTĘPNE NA MIARĘ Patrz str. 10	WARIANTY SZKŁA Patrz str. 16/344	GRAWER NA SZKLE Patrz str. 30	PROFILE CHROME+ Patrz str. 17	PROFILE POSZERZAJĄCE Patrz str. 25	MAKSYMALNA WYSOKOŚĆ Patrz str. 20	BEZ LISTWY PROGOWEJ Patrz str. 20	BRODZIKI PODPŁYTKOWE Patrz str. 707	DOSTĘPNE AKCESORIA Patrz str. 703

Profile poszerzające i uszczelki poziome	Nr art.	Cena brutto
Profil +2 cm – możliwość montażu tylko po stronie ścianki stałej	P01-154200001	150
Profil +4 cm – możliwość montażu tylko po stronie ścianki stałej	P01-155200001	180
Uszczelka pozioma do montażu bez listwy – lewa	007-106700500	64
Uszczelka pozioma do montażu bez listwy – prawa	007-106700600	64

ZALECANE BRODZIKI

Kyntos C	Teos C	Zantos C	Giaros C	Doros Plus C	Doros C	Doros C Compact	Delos C	Argos C	Argos C z obudową	Siros C	Siros C Compact	Giaros D	Doros Plus D	

Fuenta New DWJS

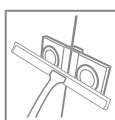
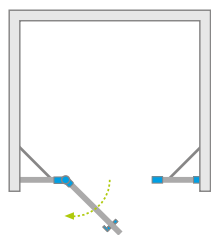

Model dostępny
w kolorach profili:



01 Chrom



Fuenta New DWJS + brodzik pod płytkowy

Składając zamówienie, należy podać 2 numery artykułów: drzwi i ścianek S.

DRZWI

Model	Szerokość wnęki (X)	Wysokość (H)	SZKŁO PRZEJRZYSTE	
			Nr artykułu	Cena brutto
DWJS 110 lewe	1085-1115	2000	384030-01-01L	1 258
DWJS 110 prawe	1085-1115	2000	384030-01-01R	1 258
DWJS 120 lewe	1185-1215	2000	384031-01-01L	1 313
DWJS 120 prawe	1185-1215	2000	384031-01-01R	1 313
DWJS 130 lewe	1285-1315	2000	384032-01-01L	1 367
DWJS 130 prawe	1285-1315	2000	384032-01-01R	1 367
DWJS 140 lewe	1385-1415	2000	384033-01-01L	1 422
DWJS 140 prawe	1385-1415	2000	384033-01-01R	1 422

ŚCIANKI S (komplet 2 ścianek)

Model	Wysokość (H)	SZKŁO PRZEJRZYSTE	
		Nr artykułu	Cena brutto
S	2000	384090-01-01	984

■ Artykuły oznaczone kolorem szarym – czas realizacji zamówienia 5 dni roboczych.
Dopłata za opcję **Chrome+** wynosi 340 zł brutto do ceny drzwi.

RYSUNKI TECHNICZNE

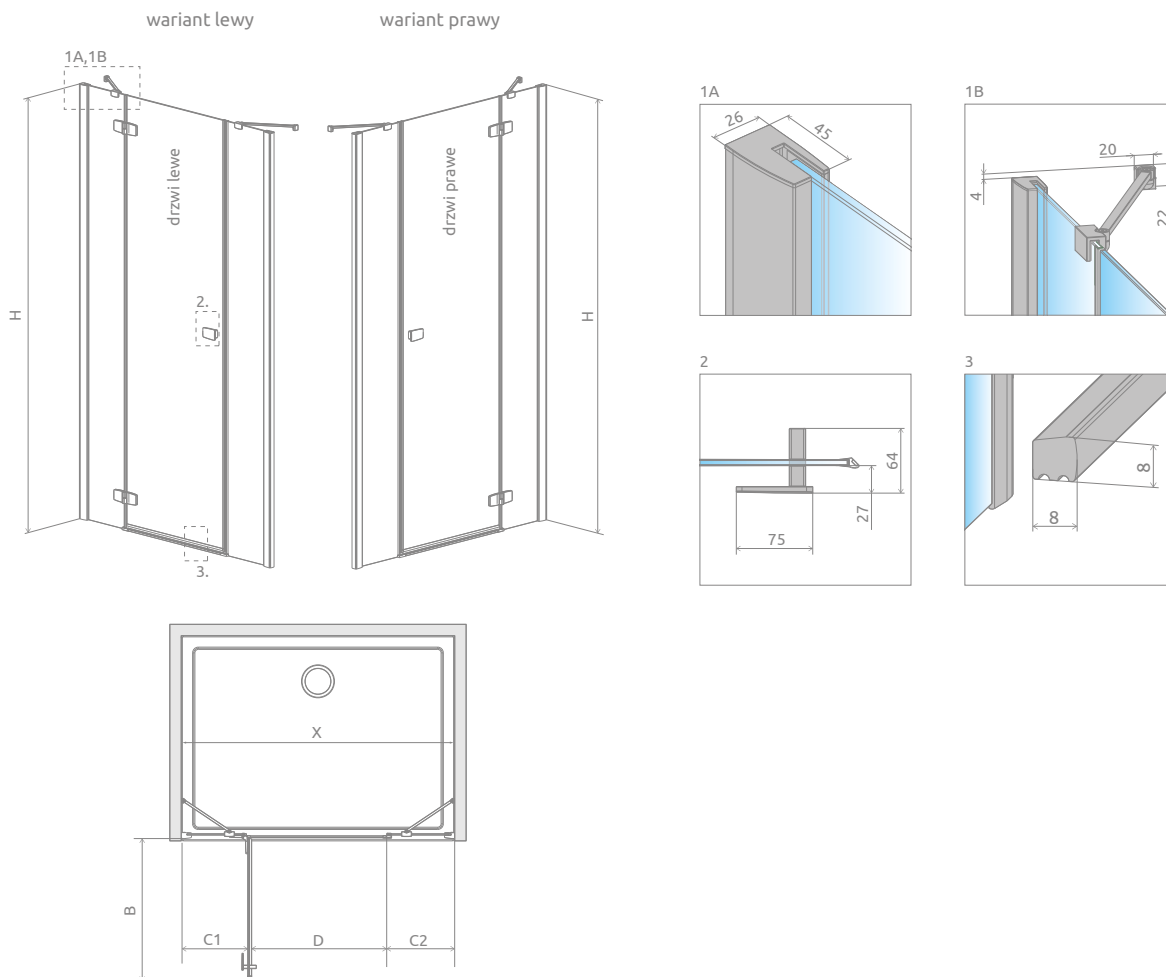

Model	X	B	C1	C2	D	H
DWJS 110	1085-1115	520	285-300	290-305	495	2000
DWJS 120	1185-1215	620	285-300	290-305	595	2000
DWJS 130	1285-1315	720	285-300	290-305	695	2000
DWJS 140	1385-1415	820	285-300	290-305	795	2000

OPCJE DODATKOWE

			Chrome+ OPCJA					
DOSTĘPNE NA MIARĘ Patrz str. 10	WARIANTY SZKŁA Patrz str. 16/344	GRAWER NA SZKLE Patrz str. 30	PROFILE CHROME+ Patrz str. 17	PROFILE POSZERZAJĄCE Patrz str. 25	MAKSYMALNA WYSOKOŚĆ Patrz str. 20	BEZ LISTWY PROGOWEJ Patrz str. 20	BRODZIKI PODPŁYTKOWE Patrz str. 707	DOSTĘPNE AKCESORIA Patrz str. 703

Profile poszerzające i uszczelki poziome	Nr art.	Cena brutto
Profil +2 cm	P01-154200001	150
Profil +4 cm	P01-155200001	180
Uszczelka pozioma do montażu bez listwy – lewa	007-106700500	64
Uszczelka pozioma do montażu bez listwy – prawa	007-106700600	64

ZALECANE BRODZIKI

Giaros D	Doros Plus D	Doros D	Doros D Compact	Argos D	Argos D z obudową	Laros D Compact	Kyntos F	Teos F
Zantos F	Doros Plus F	Doros F	Doros F Compact	Podpłytkowe z odpływem liniowym	Podpłytkowe z kratką odpływową	Podpłytkowy odpływ liniowy		

Ceny detaliczne podano w PLN. Wymiary podane są w mm.

Fuenta New DWB

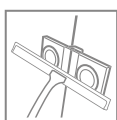
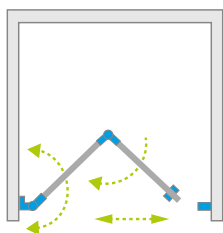

Możliwość zamówienia kabiny z dodatkowym uchwytem. Szczegóły na str. 21.



Fuenta New DWB + Doros D

Model dostępny w kolorach profili:



01 Chrom

Model	Szerokość wnęki (X)	Wysokość (H1)	SZKŁO PRZEJRZYSTE	
			Nr artykułu	Cena brutto
DWB 80 lewe	787-805	2020	384075-01-01L	1 910
DWB 80 prawe	787-805	2020	384075-01-01R	1 910
DWB 90 lewe	887-905	2020	384076-01-01L	1 964
DWB 90 prawe	887-905	2020	384076-01-01R	1 964
DWB 100 lewe	987-1005	2020	384077-01-01L	2 016
DWB 100 prawe	987-1005	2020	384077-01-01R	2 016

■ Artykuły oznaczone kolorem szarym – czas realizacji zamówienia 5 dni roboczych.

OPCJE UCHWYTÓW

szczegóły na str. 22



Standard

TPE w kolorze czarnym



Opcja

TPE w kolorze grafitowym

DODATKOWY UCHWYT

szczegóły na str. 21



RYSUNKI TECHNICZNE

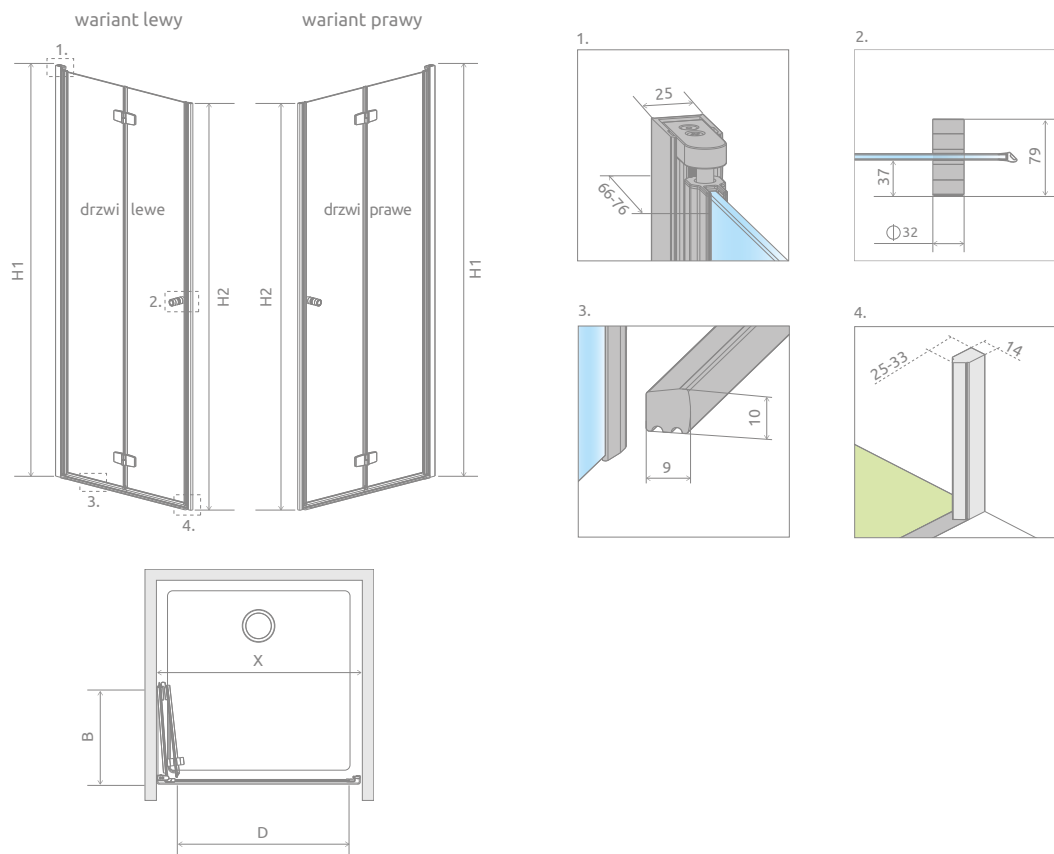

Model	X	B	D	H1	H2
DWB 80	787-805	390	680	2020	2000
DWB 90	887-905	440	780	2020	2000
DWB 100	987-1005	490	880	2020	2000

OPCJE DODATKOWE

DOSTĘPNE NA MIARĘ Patrz str. 10	WARIANTY SZKŁA Patrz str. 16/344	GRAWER NA SZKLE Patrz str. 30	BEZ LISTWY PRÓGOWEJ Patrz str. 20	BRODZIKI PODPŁYTKOWE Patrz str. 707	ZMIANA KOLORU UCHWYTÓW Patrz str. 22	DODATKOWY UCHWYT Patrz str. 21	DOSTĘPNE AKCESORIA Patrz str. 703	

Profile poszerzające i uszczelki poziome	Nr art.	Cena brutto
Profil +2 cm	P01-137202001	240
Uszczelka pozioma do montażu bez listwy – lewa	007-106700500	64
Uszczelka pozioma do montażu bez listwy – prawa	007-106700600	64

Do modelu DWB , w zależności od wybranej wersji produktu, należy zamówić 2 prawe lub 2 lewe uszczelki poziome.

ZALECANE BRODZIKI

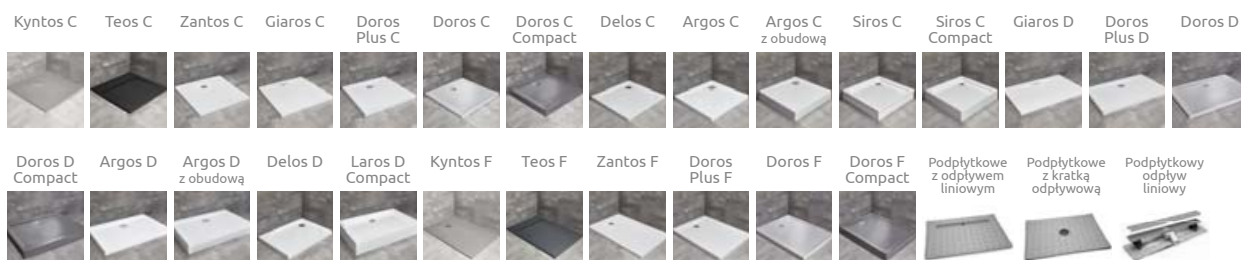

¹⁾ Tego modelu nie możemy wykonać w szkle Pixarena.

Ceny detaliczne podano w PLN. Wymiary podane są w mm.

Cennik produktów w wariantach szkła

Fuenta New KDJ

Składając zamówienie, należy podać 2 numery artykułów: drzwi oraz ścianki bocznej.

DRZWI

Model	Szerokość brodzika (A1)	Wysokość (H)	Brązowe Grafitowe Pixarena	Satynowe	UltraClear®	Mirror
			Cena brutto			
KDJ drzwi 80 lewe	800	2000	2 014	2 114	2 154	2 394
KDJ drzwi 80 prawe	800	2000	2 014	2 114	2 154	2 394
KDJ drzwi 90 lewe	900	2000	2 068	2 168	2 208	2 448
KDJ drzwi 90 prawe	900	2000	2 068	2 168	2 208	2 448
KDJ drzwi 100 lewe	1000	2000	2 123	2 223	2 263	2 503
KDJ drzwi 100 prawe	1000	2000	2 123	2 223	2 263	2 503
KDJ drzwi 110 lewe	1100	2000	2 227	2 377	2 437	2 797
KDJ drzwi 110 prawe	1100	2000	2 227	2 377	2 437	2 797
KDJ drzwi 120 lewe	1200	2000	2 283	2 433	2 493	2 853
KDJ drzwi 120 prawe	1200	2000	2 283	2 433	2 493	2 853

ŚCIANKA BOCZNA S1

Model	Szerokość brodzika (A1)	Wysokość (H)	Brązowe Grafitowe Pixarena	Satynowe	UltraClear®	Mirror
			Cena brutto			
S1 70	700	2000	976	1 076	1 116	1 356
S1 75	750	2000	1 031	1 131	1 171	1 411
S1 80	800	2000	1 031	1 131	1 171	1 411
S1 90	900	2000	1 084	1 184	1 224	1 464
S1 100	1000	2000	1 140	1 240	1 280	1 520
S1 110	1100	2000	1 243	1 393	1 453	1 813
S1 120	1200	2000	1 299	1 449	1 509	1 869

Doплата za opcję **Chrome+** wynosi 510 zł brutto do ceny kabiny

Fuenta New KDJ B

Składając zamówienie, należy podać 2 numery artykułów: drzwi oraz ścianki bocznej.

DRZWI

Model	Wymiar brodzika (A1)	Wysokość (H1)	Brązowe Grafitowe	Satynowe	UltraClear®	Mirror
			Cena brutto			
KDJ B drzwi 80 lewe	800	2020	2 014	2 114	2 154	2394
KDJ B drzwi 80 prawe	800	2020	2 014	2 114	2 154	2394
KDJ B drzwi 90 lewe	900	2020	2 068	2 168	2 208	2448
KDJ B drzwi 90 prawe	900	2020	2 068	2 168	2 208	2448
KDJ B drzwi 100 lewe	1000	2020	2 123	2 223	2 263	2503
KDJ B drzwi 100 prawe	1000	2020	2 123	2 223	2 263	2503

ŚCIANKA BOCZNA S1

Model	Wymiar brodzika (A2)	Wysokość (H2)	Brązowe Grafitowe	Satynowe	UltraClear®	Mirror
			Cena brutto			
S1 70	700	2000	976	1 076	1 116	1 356
S1 75	750	2000	1 031	1 131	1 171	1 411
S1 80	800	2000	1 031	1 131	1 171	1 411
S1 90	900	2000	1 084	1 184	1 224	1 464
S1 100	1000	2000	1 140	1 240	1 280	1 520
S1 110	1100	2000	1 243	1 393	1 453	1 813
S1 120	1200	2000	1 299	1 449	1 509	1 869

Fuenta New KDD

Składając zamówienie, należy podać 2 numery artykułów: części lewej i części prawej kabiny.

CZĘŚĆ LEWA

Model	Szerokość brodzika (A1)	Wysokość (H)	Brązowe Grafitowe Pixarena	Satynowe	UltraClear®	Mirror
			Cena brutto			
KDD 80 lewa	800	2000	1 686	1 786	1 826	2 066
KDD 90 lewa	900	2000	1 740	1 840	1 880	2 120
KDD 100 lewa	1000	2000	1 795	1 895	1 935	2 175

CZĘŚĆ PRAWA

Model	Szerokość brodzika (A1)	Wysokość (H)	Brązowe Grafitowe Pixarena	Satynowe	UltraClear®	Mirror
			Cena brutto			
KDD 80 prawa	800	2000	1 686	1 786	1 826	2 066
KDD 90 prawa	900	2000	1 740	1 840	1 880	2 120
KDD 100 prawa	1000	2000	1 795	1 895	1 935	2 175

Dopłata za opcję **Chrome+** wynosi 340 zł brutto do ceny kabiny.

Fuenta New KDD B

Składając zamówienie, należy podać 2 numery artykułów: części lewej i części prawej kabiny.

KABINA Z LISTWĄ PROGOWĄ

CZĘŚĆ LEWA

Model	Szerokość brodzika (A1)	Wysokość (H)	Brązowe Grafitowe	Satynowe	UltraClear®	Mirror
			Cena brutto			
KDD B 80 lewa	800	2020	1 795	1 895	1 935	2 175
KDD B 90 lewa	900	2020	1 849	1 949	1 989	2 229
KDD B 100 lewa	1000	2020	1 904	2 004	2 044	2 284

CZĘŚĆ PRAWA

Model	Szerokość brodzika (A1)	Wysokość (H)	Brązowe Grafitowe	Satynowe	UltraClear®	Mirror
			Cena brutto			
KDD-B 80 prawa	800	2020	1 795	1 895	1 935	2 175
KDD-B 90 prawa	900	2020	1 849	1 949	1 989	2 229
KDD-B 100 prawa	1000	2020	1 904	2 004	2 044	2 284

KABINA BEZ LISTWY PROGOWEJ

CZĘŚĆ LEWA

Model	Szerokość brodzika (A1)	Wysokość (H)	Brązowe Grafitowe	Satynowe	UltraClear®	Mirror
			Cena brutto			
KDD B 80 lewa	800	2020	1 795	1 895	1 935	2 175
KDD B 90 lewa	900	2020	1 849	1 949	1 989	2 229
KDD B 100 lewa	1000	2020	1 904	2 004	2 044	2 284

CZĘŚĆ PRAWA

Model	Szerokość brodzika (A1)	Wysokość (H)	Brązowe Grafitowe	Satynowe	UltraClear®	Mirror
			Cena brutto			
KDD-B 80 prawa	800	2020	1 795	1 895	1 935	2 175
KDD-B 90 prawa	900	2020	1 849	1 949	1 989	2 229
KDD-B 100 prawa	1000	2020	1 904	2 004	2 044	2 284

Cennik produktów w wariantach szkła

Fuenta New KDJ+S

Składając zamówienie, należy podać 3 numery artykułów: drzwi kabiny oraz ścianek bocznych S1.

DRZWI

Model	Szerokość brodzika (A1)	Wysokość (H)	Brązowe Grafitowe	Satynowe	UltraClear®	Mirror
			Cena brutto			
KDJ+S drzwi 80 lewe	800	2000	1 795	1 895	1 935	2 175
KDJ+S drzwi 80 prawe	800	2000	1 795	1 895	1 935	2 175
KDJ+S drzwi 90 lewe	900	2000	1 849	1 949	1 989	2 229
KDJ+S drzwi 90 prawe	900	2000	1 849	1 949	1 989	2 229
KDJ+S drzwi 100 lewe	1000	2000	1 904	2 004	2 044	2 284
KDJ+S drzwi 100 prawe	1000	2000	1 904	2 004	2 044	2 284
KDJ+S drzwi 110 lewe	1100	2000	2 009	2 159	2 219	2 579
KDJ+S drzwi 110 prawe	1100	2000	2 009	2 159	2 219	2 579
KDJ+S drzwi 120 lewe	1200	2000	2 064	2 214	2 274	2 634
KDJ+S drzwi 120 prawe	1200	2000	2 064	2 214	2 274	2 634

ŚCIANKA BOCZNA S1

(w opakowaniu znajduje się jedna ścianka boczna, składając zamówienie należy zamówić 2 ścianki boczne)

Model	Szerokość brodzika (A1)	Wysokość (H)	Brązowe Grafitowe	Satynowe	UltraClear®	Mirror
			Cena brutto			
S1 70	700	2000	976	1 076	1 116	1 356
S1 75	750	2000	1 031	1 131	1 171	1 411
S1 80	800	2000	1 031	1 131	1 171	1 411
S1 90	900	2000	1 084	1 184	1 224	1 464
S1 100	1000	2000	1 140	1 240	1 280	1 520

Dopłata za opcję **Chrome+** wynosi 680 zł brutto do ceny kabiny.

Fuenta New DWJ

Model	Szerokość wnęki (X)	Wysokość (H)	Brązowe Grafitowe Pixarena	Satynowe	UltraClear®	Mirror
			Cena brutto			
DWJ 80 lewe	790-813	2000	1 849	1 949	1 989	2 229
DWJ 80 prawe	790-813	2000	1 849	1 949	1 989	2 229
DWJ 90 lewe	890-913	2000	1 904	2 004	2 044	2 284
DWJ 90 prawe	890-913	2000	1 904	2 004	2 044	2 284
DWJ 100 lewe	990-1013	2000	1 959	2 059	2 099	2 339
DWJ 100 prawe	990-1013	2000	1 959	2 059	2 099	2 339
DWJ 110 lewe	1090-1113	2000	2 064	2 214	2 274	2 634
DWJ 110 prawe	1090-1113	2000	2 064	2 214	2 274	2 634
DWJ 120 lewe	1190-1213	2000	2 118	2 268	2 328	2 688
DWJ 120 prawe	1190-1213	2000	2 118	2 268	2 328	2 688
DWJ 130 lewe	1290-1313	2000	2 173	2 323	2 383	2 743
DWJ 130 prawe	1290-1313	2000	2 173	2 323	2 383	2 743

Dopłata za opcję **Chrome+** wynosi 510 zł brutto do ceny drzwi.

Fuenta New DWJS

Składając zamówienie, należy podać 2 numery artykułów: drzwi i ścianek S.

DRZWI

Model	Szerokość wnęki (X)	Wysokość (H)	Brązowe Grafitowe Pixarena	Satynowe	UltraClear®	Mirror
			Cena brutto			
DWJS 110 lewe	1085-1115	2000	1 358	1 458	1 498	1 738
DWJS 110 prawe	1085-1115	2000	1 358	1 458	1 498	1 738
DWJS 120 lewe	1185-1215	2000	1 413	1 513	1 553	1 793
DWJS 120 prawe	1185-1215	2000	1 413	1 513	1 553	1 793
DWJS 130 lewe	1285-1315	2000	1 467	1 567	1 607	1 847
DWJS 130 prawe	1285-1315	2000	1 467	1 567	1 607	1 847
DWJS 140 lewe	1385-1415	2000	1 522	1 622	1 662	1 902
DWJS 140 prawe	1385-1415	2000	1 522	1 622	1 662	1 902

ŚCIANKI S (KOMPLET 2 ŚCIANEK)

Model	Wysokość (H)	Brązowe Grafitowe Pixarena	Satynowe	UltraClear®	Mirror
		Cena brutto			
S	2000	1 034	1 084	1 104	1 224

Dopłata za opcję **Chrome+** wynosi 340 zł brutto do ceny drzwi.

Fuenta New DWB

Model	Szerokość wnęki (X)	Wysokość (H1)	Brązowe Grafitowe	Satynowe	UltraClear®	Mirror
			Cena brutto			
DWB 80 lewe	790-808	2020	2 010	2 110	2 150	2 390
DWB 80 prawe	790-808	2020	2 010	2 110	2 150	2 390
DWB 90 lewe	890-908	2020	2 064	2 164	2 204	2 444
DWB 90 prawe	890-908	2020	2 064	2 164	2 204	2 444
DWB 100 lewe	990-1008	2020	2 116	2 216	2 256	2 496
DWB 100 prawe	990-1008	2020	2 116	2 216	2 256	2 496

CECHY SERII CARENA



Szko bezpieczne, hartowane, o grubości 6 mm, zgodne z normą PN:EN 12150:1



System umożliwiający **niwelację krzywizny ściany** do 6 mm

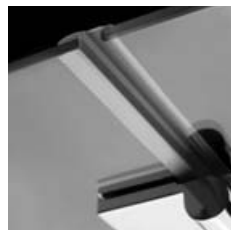

Uszczelki zapewniające szczelność kabiny

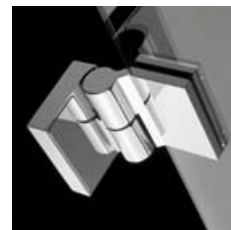

Zawiasy przyściennne z **mechanizmem unoszącym i opuszczającym drzwi**



Szko pokryte powłoką **EasyClean®**



Eleganckie **chromowane detale**



Relingowy uchwyt

KOLORY SZKŁA W STANDARDZIE



01 Przejrzyste



08 Brązowe



01 Chrom

KOLOR PROFILI

OPCJE DODATKOWE



WARIANTY SZKŁA

Produkt dostępny w kilku wariantach szkła. Szczegóły na str. 16.

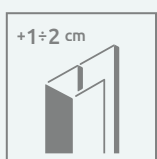

PROFILE POSZERZAJĄCE

Jeżeli nie znajdą Państwo w naszej ofercie kabiny lub drzwi odpowiednich do Państwa łazienki, wówczas można wykorzystać profile poszerzające. Informacje o profilach znajdą Państwo na stronie danego modelu kabiny.

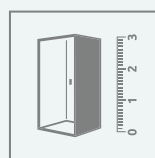

DOPASUJ KABINĘ DO SWOJEJ ŁAZIENKI

Kabiny oznaczone tym symbolem wykonujemy również jako produkty niestandardowe, np. o nietypowych wymiarach, ze skosami, wycięciami pod siedzisko czy wannę. Więcej informacji na str. 10 oraz na www.radaway.pl

Na miarę
radaway



seria
Carena

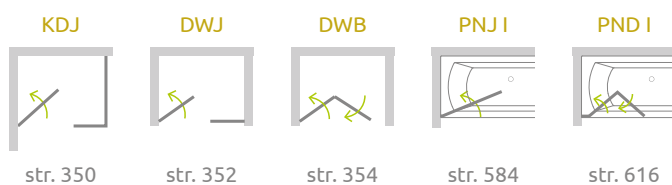

Carena KDJ

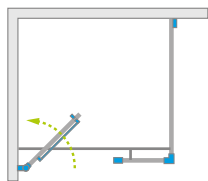

Model dostępny
w kolorach profili:



01 Chrom



Carena KDJ + brodzik pod płytkowy



Model	Wymiary brodzika (A1×A2)	Wymiary do osi szyby (Y1×Y2)	Wysokość (H)	SZKŁO PRZEJRZYSTE		SZKŁO KOLOROWE	
				Nr artykułu	Cena brutto	Brązowe	
						Nr art.	Cena brutto
KDJ 90 lewa*×90	900×900	884-894×884-894	1950	34402-01-01NL	2 809	34402-01-08NL	2 876
KDJ 90 prawa*×90	900×900	884-894×884-894	1950	34402-01-01NR	2 809	34402-01-08NR	2 876
KDJ 100 lewa*×80	1000×800	984-994×784-794	1950	34432-01-01NL	2 809	34432-01-08NL	2 876
KDJ 100 prawa*×80	1000×800	984-994×784-794	1950	34432-01-01NR	2 809	34432-01-08NR	2 876
KDJ 100 lewa*×90	1000×900	984-994×884-894	1950	34444-01-01NL	2 876	34444-01-08NL	2 944
KDJ 100 prawa*×90	1000×900	984-994×884-894	1950	34444-01-01NR	2 876	34444-01-08NR	2 944
KDJ 120 lewa*×80	1200×800	1184-1194×784-794	1950	34442-01-01NL	2 897	34442-01-08NL	2 963
KDJ 120 prawa*×80	1200×800	1184-1194×784-794	1950	34442-01-01NR	2 897	34442-01-08NR	2 963
KDJ 120 lewa*×90	1200×900	1184-1194×884-894	1950	34443-01-01NL	2 944	34443-01-08NL	3 011
KDJ 120 prawa*×90	1200×900	1184-1194×884-894	1950	34443-01-01NR	2 944	34443-01-08NR	3 011

■ Artykuły oznaczone kolorem szarym – czas realizacji zamówienia 5 dni roboczych.

* wymiar drzwi

RYSUNKI TECHNICZNE

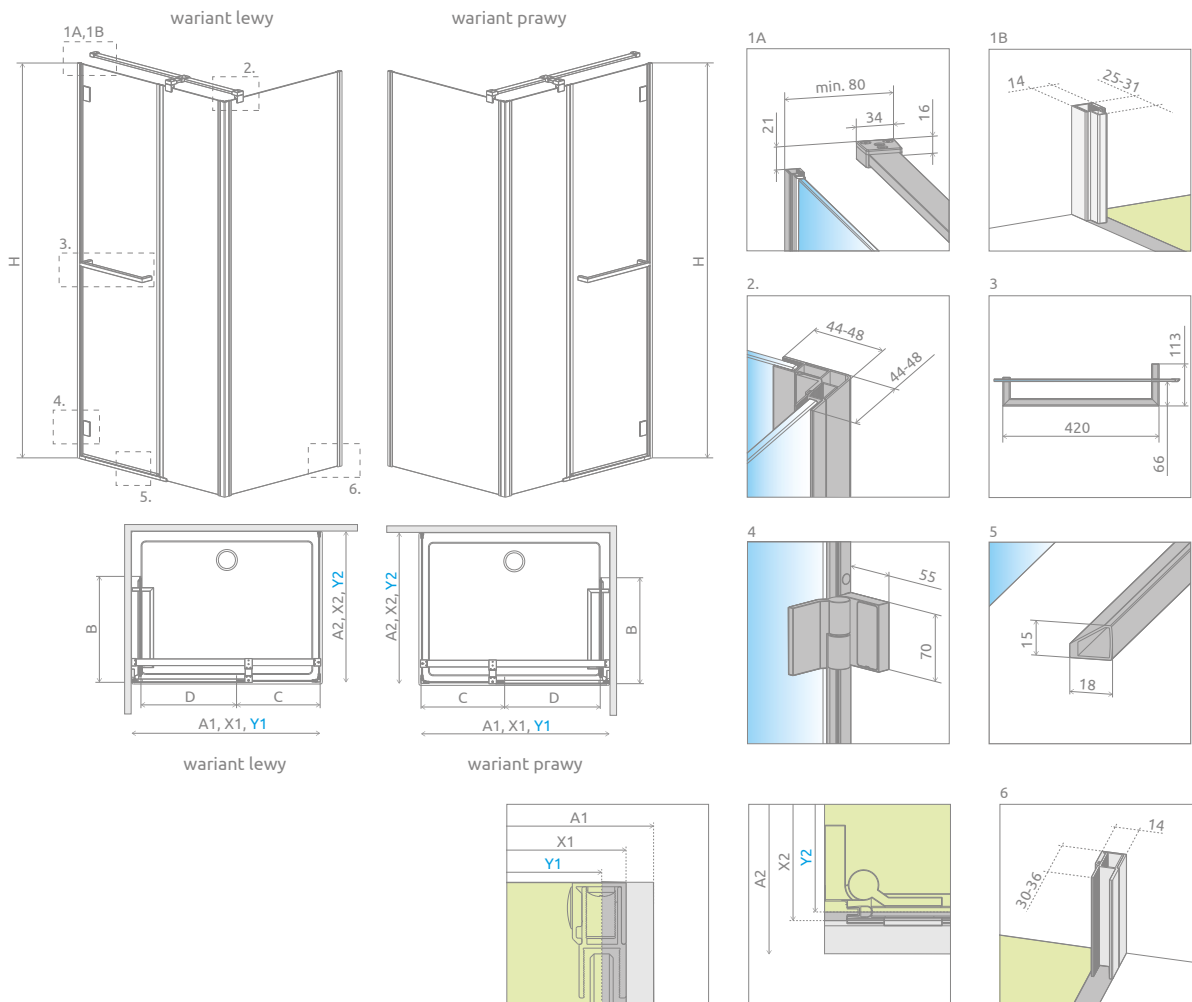

Model	A1	A2	X1	X2	Y1	Y2	B	C	D	H
KDJ 90×90	900	900	890-900	890-900	884-894	884-894	550	339-343	505	1950
KDJ 100×80	1000	800	990-1000	790-800	984-994	784-794	550	439-443	505	1950
KDJ 100×90	1000	900	990-1000	890-900	984-994	884-894	550	439-443	505	1950
KDJ 120×80	1200	800	1190-1200	790-800	1184-1194	784-794	550	639-643	505	1950
KDJ 120×90	1200	900	1190-1200	890-900	1184-1194	884-894	550	639-643	505	1950

OPCJE DODATKOWE

DOSTĘPNE NA MIARĘ Patrz str. 10	WARIANTY SZKŁA Patrz str. 16/356	GRAWER NA SZKLE Patrz str. 30	PROFILE POSZERZAJĄCE Patrz str. 25	MAKSYMALNA WYSOKOŚĆ Patrz str. 20	BRODZIKI PODPŁYTKOWE Patrz str. 707	DOSTĘPNE AKCESORIA Patrz str. 703

Profile poszerzające*	Nr art.	Cena brutto
Profil U + 1 cm	P01-132195001	130
Profil U + 2 cm	P01-133195001	135

* Profili poszerzających nie można zamontować od strony zawiasów

ZALECANE BRODZIKI



Carena DWJ

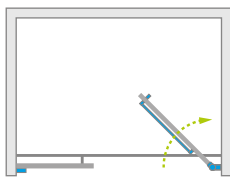

Model dostępny
w kolorach profili:



01 Chrom



Carena DWJ + Argos D

Model	Szerokość wnęki (X)	Wysokość (H)	SZKŁO PRZEJRZYSTE		SZKŁO KOLOROWE	
			Nr artykułu	Cena brutto	Brązowe Nr art.	Cena brutto
DWJ 90 lewe	893-905	1950	34302-01-01NL	1 972	34302-01-08NL	2 027
DWJ 90 prawe	893-905	1950	34302-01-01NR	1 972	34302-01-08NR	2 027
DWJ 100 lewe	993-1005	1950	34322-01-01NL	2 038	34322-01-08NL	2 120
DWJ 100 prawe	993-1005	1950	34322-01-01NR	2 038	34322-01-08NR	2 120
DWJ 110 lewe	1093-1105	1950	34333-01-01NL	2 105	-	-
DWJ 110 prawe	1093-1105	1950	34333-01-01NR	2 105	-	-
DWJ 120 lewe	1193-1205	1950	34332-01-01NL	2 149	34332-01-08NL	2 204
DWJ 120 prawe	1193-1205	1950	34332-01-01NR	2 149	34332-01-08NR	2 204

■ Artykuły oznaczone kolorem szarym – czas realizacji zamówienia 5 dni roboczych.

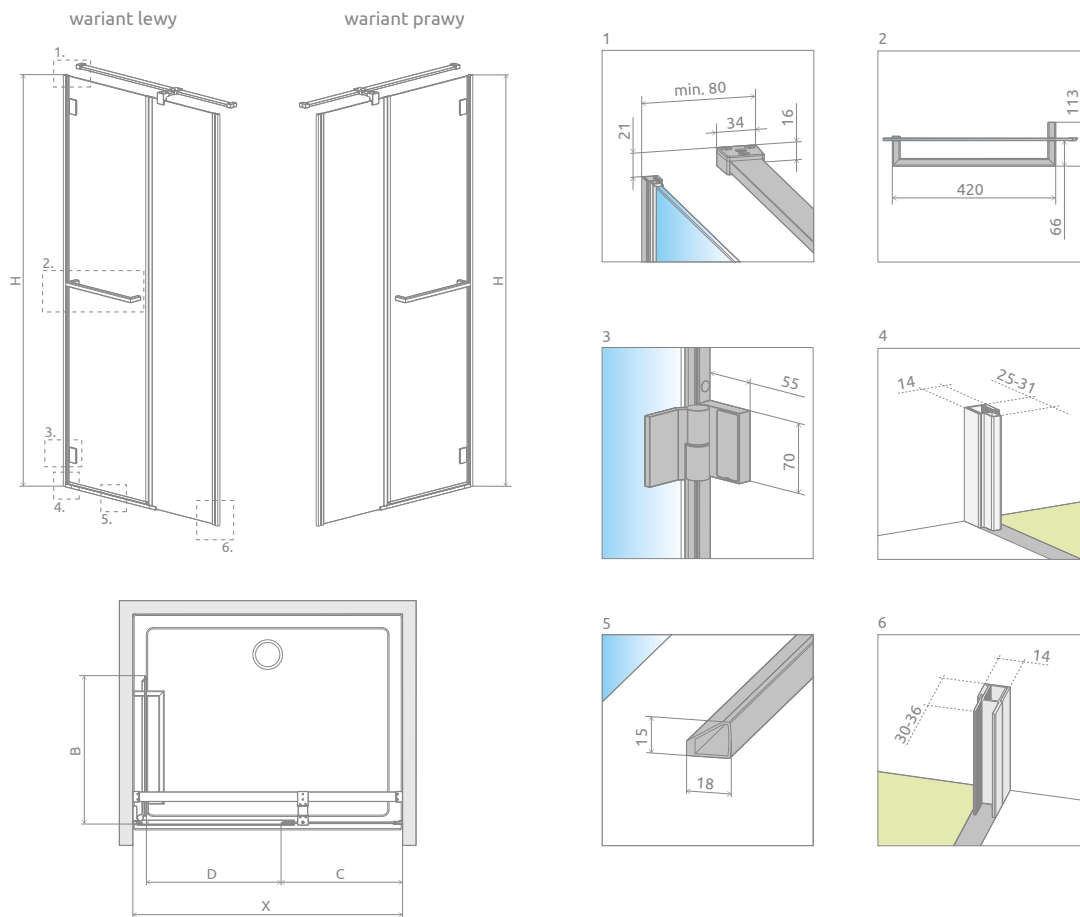

RYSUNKI TECHNICZNE

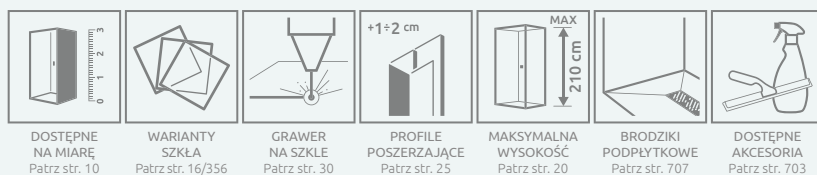

Model	X	B	C	D	H
DWJ 90	893-905	550	345-351	505	1950
DWJ 100	993-1005	550	445-451	505	1950
DWJ 110	1093-1105	550	545-551	505	1950
DWJ 120	1193-1205	550	645-651	505	1950

OPCJE DODATKOWE



Profile poszerzające*	Nr art.	Cena brutto
 Profil U + 1 cm	P01-132195001	130
 Profil U + 2 cm	P01-133195001	135

* Profili poszerzających nie można zamontować od strony zawiasów

ZALECANE BRODZIKI

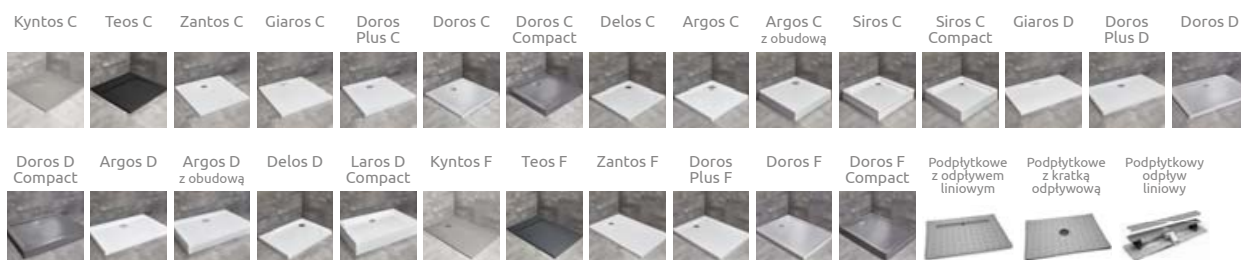

Carena DWB



Model dostępny
w kolorach profili:



01 Chrom



Carena DWB + Giaros C

Model	Szerokość wnęki (X)	Wysokość (H)	SZKŁO PRZEJRZYSTE		SZKŁO KOLOROWE	
			Nr artykułu	Cena brutto	Brązowe	Cena brutto
					Nr art.	
DWB 70 lewe	693-705	1950	34582-01-01NL	2 016	34582-01-08NL	2 071
DWB 70 prawe	693-705	1950	34582-01-01NR	2 016	34582-01-08NR	2 071
DWB 80 lewe	793-805	1950	34512-01-01NL	2 049	34512-01-08NL	2 104
DWB 80 prawe	793-805	1950	34512-01-01NR	2 049	34512-01-08NR	2 104
DWB 90 lewe	893-905	1950	34502-01-01NL	2 082	34502-01-08NL	2 137
DWB 90 prawe	893-905	1950	34502-01-01NR	2 082	34502-01-08NR	2 137

■ Artykuły oznaczone kolorem szarym – czas realizacji zamówienia 5 dni roboczych.

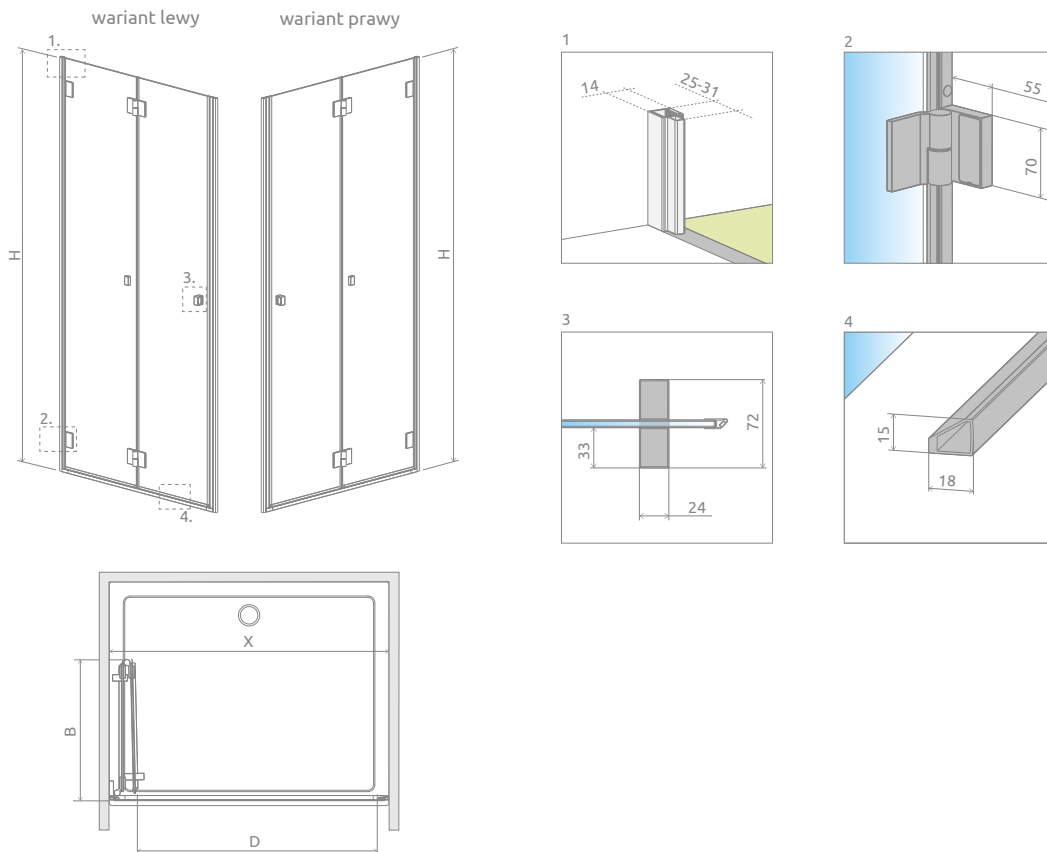

RYSUNKI TECHNICZNE

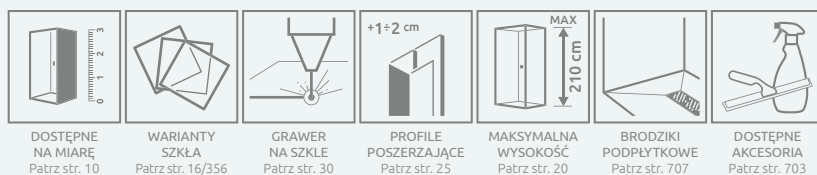

Model	X	B	D	H
DWB 70	693-705	350	565	1950
DWB 80	793-805	400	665	1950
DWB 90	893-905	450	765	1950

OPCJE DODATKOWE



Profile poszerzające*	Nr art.	Cena brutto
 Profil U + 1 cm	P01-132195001	130
 Profil U + 2 cm	P01-133195001	135

* Profili poszerzających nie można zamontować od strony zawiasów

ZALECANE BRODZIKI

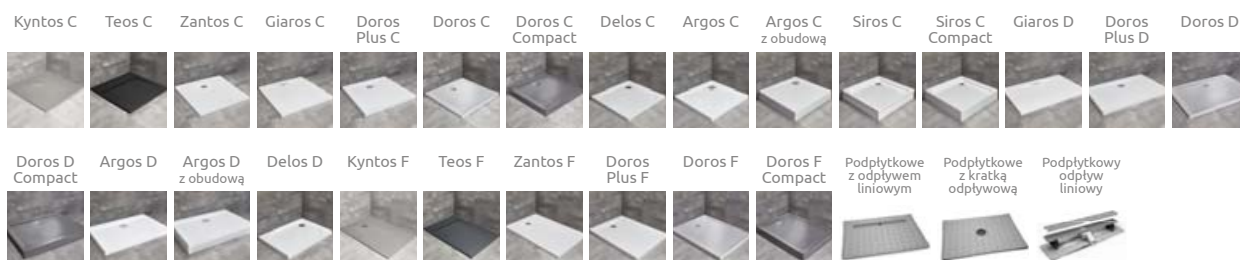

Ceny detaliczne podano w PLN. Wymiary podane są w mm.

Cennik produktów w wariantach szkła

Carena KDJ

Model	Wymiary brodzika (A1×A2)	Wysokość (H)	Grafitowe Pixarena	Satynowe	UltraClear®	Mirror
			Cena brutto			
KDJ 90 lewa*×90	900×900	1950	3 009	3 209	3 289	3 769
KDJ 90 prawa*×90	900×900	1950	3 009	3 209	3 289	3 769
KDJ 100 lewa*×80	1000× 800	1950	2 289	2 489	2 569	3 049
KDJ 100 prawa*×80	1000×800	1950	2 289	2 489	2 569	3 049
KDJ 100 lewa*×90	1000×900	1950	3 076	3 276	3 356	3 836
KDJ 100 prawa*×90	1000×900	1950	3 076	3 276	3 356	3 836
KDJ 120 lewa*×80	1200×800	1950	3 213	3 463	3 563	4 163
KDJ 120 prawa*×80	1200×800	1950	3 213	3 463	3 563	4 163
KDJ 120 lewa*×90	1200×900	1950	3 194	3 444	3 544	4 144
KDJ 120 prawa*×90	1200×900	1950	3 194	3 444	3 544	4 144

* wymiar drzwi

Carena DWJ

Model	Szerokość wnęki (X)	Wysokość (H)	Grafitowe Pixarena	Satynowe	UltraClear®	Mirror
			Cena brutto			
DWJ 90 lewe	893-905	1950	2 072	2 172	2 212	2 452
DWJ 90 prawe	893-905	1950	2 072	2 172	2 212	2 452
DWJ 100 lewe	993-1005	1950	2 138	2 238	2 278	2 518
DWJ 100 prawe	993-1005	1950	2 138	2 238	2 278	2 518
DWJ 110 lewe	1093-1105	1950	2 255*	2 405	2 465	2 825
DWJ 110 prawe	1093-1105	1950	2 255*	2 405	2 465	2 825
DWJ 120 lewe	1193-1205	1950	2 299	2 449	2 509	2 869
DWJ 120 prawe	1193-1205	1950	2 299	2 449	2 509	2 869

* Cena produktu także w szkle brązowym.

Carena DWB

Model	Szerokość wnęki (X)	Wysokość (H)	Grafitowe Pixarena	Satynowe	UltraClear®	Mirror
			Cena brutto			
DWB 70 lewe	693-705	1950	2 116	2 216	2 256	2 496
DWB 70 prawe	693-705	1950	2 116	2 216	2 256	2 496
DWB 80 lewe	793-805	1950	2 149	2 249	2 289	2 529
DWB 80 prawe	793-805	1950	2 149	2 249	2 289	2 529
DWB 90 lewe	893-905	1950	2 182	2 282	2 322	2 562
DWB 90 prawe	893-905	1950	2 182	2 282	2 322	2 562



Kabina
niestandardowa
Carena DWJ
w programie

Namiare
radawany



Kabina
niestandardowa
Euphoria DWJ+S
w programie

Namiare
radawany



CECHY SERII NES 8 / NES



Nes 8

Szko bezpieczne, hartowane, o grubości 8 mm, zgodne z normą PN:EN 12150:1



Wsporniki **zapewniające stabilną konstrukcję** kabiny



Bezpieczne szkło o grubości 8 mm w produktach Nes 8 i 6 mm w produktach Nes



Zawias rurowy z innowacyjnym systemem pozycjonowania drzwi



Nes

Szko bezpieczne, hartowane, o grubości 6 mm, zgodne z normą PN:EN 12150:1



System umożliwiający **niwelację krzywizny ściany** do 15 mm



Eleganckie detale



Wewnętrzny odbojnik zintegrowany z uchwytem



Szko pokryte powłoką **EasyClean®**

MOŻLIWOŚĆ MONTAŻU BEZ LISTWY PROGOWEJ

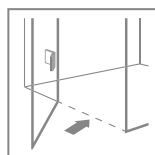

W standardzie w opakowaniu znajdują się uszczelki poziome w dwóch wysokościach: wyższa i niższa. W przypadku montażu bez listwy progowej należy zastosować wyższą uszczelkę poziomą.

KOLORY SZKŁA W STANDARDZIE



01 Przejrzyste



56, 58 Frame/przejrzyste
55, 57 Factory/przejrzyste

Wzór wykonany trwałą farbą ceramiczną, naniesioną od zewnętrznej strony, która zespala się ze szkłem podczas procesu hartowania.

KOLOR PROFILI



01 Chrom



54 Czarny

Anodowane profile charakteryzujące się wyższą wytrzymałością na korozję i ścieranie.

OPCJE DODATKOWE



WARIANTY SZKŁA¹⁾

Produkt dostępny w kilku wariantach szkła. Szczegóły na str. 16.

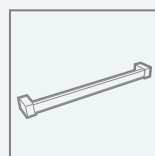

WIESZAK NA RĘCZNIK

Możliwość zamówienia wieszaka relingowego, idealnego do zawieszenia ręcznika. Szczegóły na str. 19.

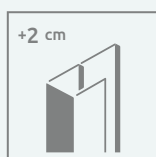

PROFILE POSZERZAJĄCE

Jeżeli nie znajdują Państwo w naszej ofercie kabiny lub drzwi odpowiednich do Państwa łazienki, wówczas można wykorzystać profile poszerzające. Informacje o profilach znajdują Państwo na stronie danego modelu kabiny.

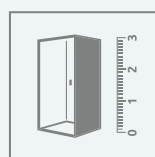









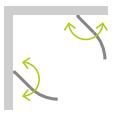
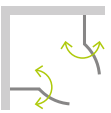
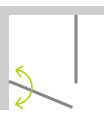
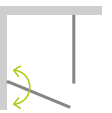
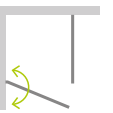
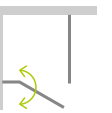
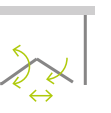

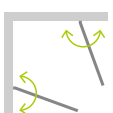
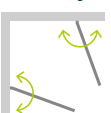

DOPASUJ KABINĘ DO SWOJEJ ŁAZIENKI

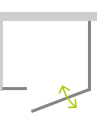
Kabiny oznaczone tym symbolem wykonujemy również jako produkty niestandardowe, np. o nietypowych wymiarach, ze skosami, wycięciami pod siedzisko czy wannę. Więcej informacji na str. 10 oraz na www.radaway.pl

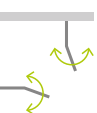
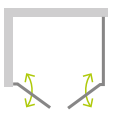
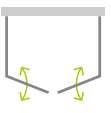
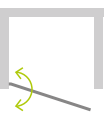
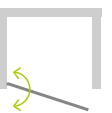
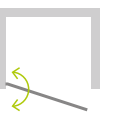
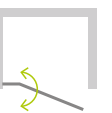
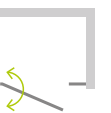

seria
Nes 8
Nes

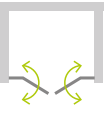
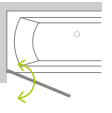
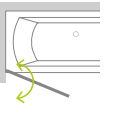
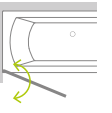
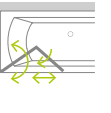
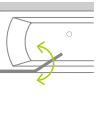
<p>PDD I</p>  <p>str. 360</p>	<p>PDD II</p>  <p>str. 362</p>	<p>KDJ I</p>  <p>str. 364</p>	<p>KDJ I Frame</p>  <p>str. 366</p>	<p>KDJ I Factory</p>  <p>str. 368</p>	<p>KDJ II</p>  <p>str. 370</p>	<p>KDJ B</p>  <p>str. 372</p>	<p>KDD I</p>  <p>str. 374</p>
<p>KDD I Frame</p>  <p>str. 376</p>	<p>KDD I Factory</p>  <p>str. 378</p>	<p>KDD II</p>  <p>str. 380</p>	<p>KDD B</p>  <p>str. 382</p>	<p>KDS I</p>  <p>str. 384</p>	<p>KDS II</p>  <p>str. 386</p>	<p>PTJ</p>  <p>str. 388</p>	<p>PTD</p>  <p>str. 390</p>
<p>DWD+S</p>  <p>str. 392</p>	<p>DWD+2S</p>  <p>str. 394</p>	<p>DWJ I</p>  <p>str. 396</p>	<p>DWJ I Frame</p>  <p>str. 398</p>	<p>DWJ I Factory</p>  <p>str. 400</p>	<p>DWJ II</p>  <p>str. 402</p>	<p>DWS</p>  <p>str. 404</p>	<p>DWJS</p>  <p>str. 406</p>
<p>DWB</p>  <p>str. 408</p>	<p>DWD I</p>  <p>str. 410</p>	<p>DWD II</p>  <p>str. 412</p>	<p>PNJ I</p>  <p>str. 576</p>	<p>PNJ I Frame</p>  <p>str. 578</p>	<p>PNJ I Factory</p>  <p>str. 580</p>	<p>PND I</p>  <p>str. 612</p>	<p>PND II</p>  <p>str. 620</p>

Nes PDD I

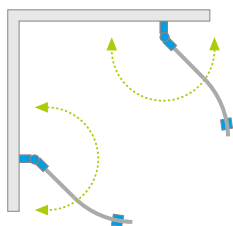

Model dostępny
w kolorach profili:



01 Chrom



Nes PDD I + Delos A

Składając zamówienie, należy podać 2 numery artykułów: części lewej i części prawej kabiny.

CZĘŚĆ LEWA

Model	Wymiar brodzika (A1)	Wymiar do osi szyby (Y1)	Wysokość (H)	SZKŁO PRZEJRZYSTE	
				Nr art.	Cena brutto
PDD I 80 lewa	800	770-785	2000	10020080-01-01L	1 350
PDD I 90 lewa	900	870-885	2000	10020090-01-01L	1 400

CZĘŚĆ PRAWA

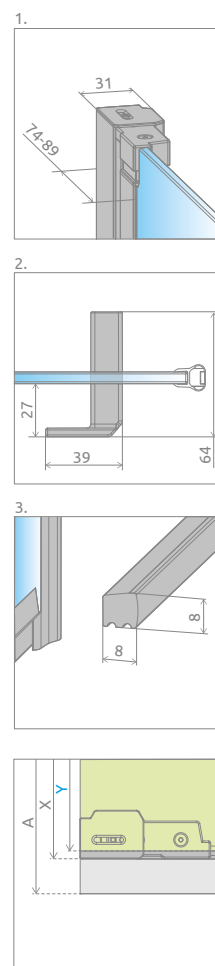
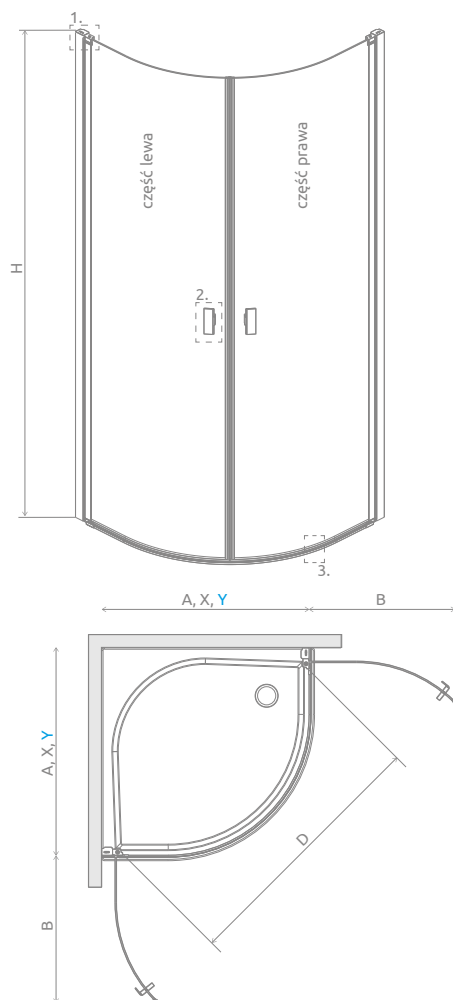

Model	Wymiar brodzika (A2)	Wymiar do osi szyby (Y2)	Wysokość (H)	SZKŁO PRZEJRZYSTE	
				Nr art.	Cena brutto
PDD I 80 prawa	800	770-785	2000	10020080-01-01R	1 350
PDD I 90 prawa	900	870-885	2000	10020090-01-01R	1 400

Nie ma możliwości zbudowania kabiny asymetrycznej.





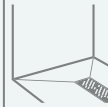













Model	A	X	Y	B	D	H
PDD I 80×80	800	775-790	770-785	548	970	2000
PDD I 90×90	900	875-890	870-885	648	1111	2000

OPCJE DODATKOWE

 <p>+2 cm</p>		
<p>PROFILE POSZERZAJĄCE Patrz str. 25</p>	<p>BRODZIKI PODPŁYTKOWE Patrz str. 707</p>	<p>DOSTĘPNE AKCESORIA Patrz str. 703</p>

Profile poszerzające	kolor profilu: CHROM Nr artykułu	Cena brutto
 <p>Profil +2 cm</p>	P01-276200001	145

ZALECANE BRODZIKI

<p>Kyntos A</p> 	<p>Zantos A</p> 	<p>Giaros A</p> 	<p>Doros Plus A</p> 	<p>Doros A</p> 	<p>Doros A Compact</p> 	<p>Argos A</p> 	<p>Delos A</p> 	<p>Patmos A</p> 	<p>Patmos A Compact</p> 
<p>Rodos A Compact</p> 	<p>Laros A Compact</p> 	<p>Samos A</p> 	<p>Siros A</p> 	<p>Siros A Compact</p> 	<p>Podpłytkowe z kratką odpływową</p> 	<p>Podpłytkowy odpływ liniowy</p> 			

Nes PDD II

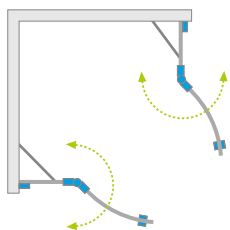

Model dostępny
w kolorach profili:



01 Chrom



Nes PDD II + Delos A

Składając zamówienie, należy podać 2 numery artykułów: części lewej i części prawej kabiny.

CZĘŚĆ LEWA

Model	Wymiar brodzika (A1)	Wymiar do osi szyby (Y1)	Wysokość (H)	SZKŁO PRZEJRZYSTE	
				Nr artykułu	Cena brutto
PDD II 80 lewa	800	770-785	2000	10030080-01-01L	1 450
PDD II 90 lewa	900	870-885	2000	10030090-01-01L	1 500
PDD II 100 lewa	1000	970-985	2000	10030100-01-01L	1 550

CZĘŚĆ PRAWA

Model	Wymiar brodzika (A2)	Wymiar do osi szyby (Y2)	Wysokość (H)	SZKŁO PRZEJRZYSTE	
				Nr artykułu	Cena brutto
PDD II 80 prawa	800	770-785	2000	10030080-01-01R	1 450
PDD II 90 prawa	900	870-885	2000	10030090-01-01R	1 500
PDD II 100 prawa	1000	970-985	2000	10030100-01-01R	1 550

■ Artykuły oznaczone kolorem szarym – czas realizacji zamówienia 5 dni roboczych.

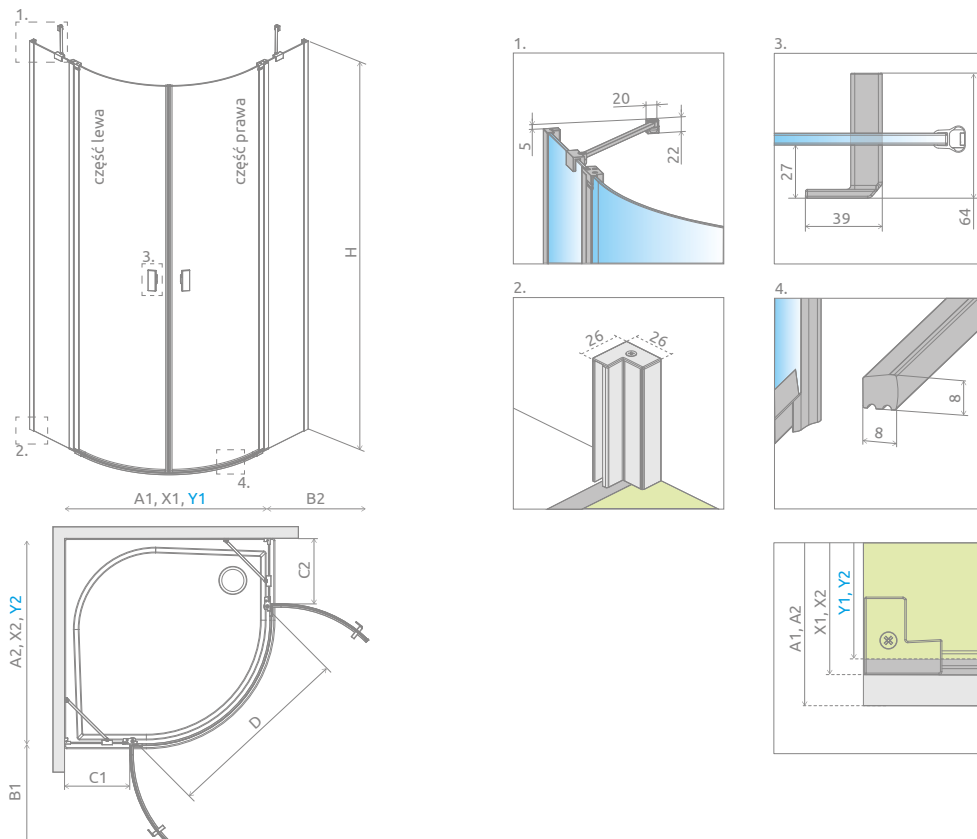

Model	A1	A2	X1	X2	Y1	Y2	B1	B2	C1	C2	D	H
PDD II 80L×80P	800	800	775-790	775-790	770-785	770-785	420	420	176-191	176-191	784	2000
PDD II 80L×90P	800	900	775-790	875-890	770-785	870-885	420	420	176-191	276-291	784	2000
PDD II 80L×100P	800	1000	775-790	975-990	770-785	970-985	420	420	176-191	376-391	784	2000
PDD II 90L×80P	900	800	875-890	775-790	870-885	770-785	420	420	276-291	176-191	784	2000
PDD II 90L×90P	900	900	875-890	875-890	870-885	870-885	420	420	276-291	276-291	784	2000
PDD II 90L×100P	900	1000	875-890	975-990	870-885	970-985	420	420	276-291	376-391	784	2000
PDD II 100L×80P	1000	800	975-990	775-790	970-985	770-785	420	420	376-391	176-191	784	2000
PDD II 100L×90P	1000	900	975-990	875-890	970-985	870-885	420	420	376-391	276-291	784	2000
PDD II 100L×100P	1000	1000	975-990	975-990	970-985	970-985	420	420	376-391	376-391	784	2000

OPCJE DODATKOWE

DOSTĘPNE NA MIARĘ Patrz str. 10	PROFILE POSZERZAJĄCE Patrz str. 25	BRODZIKI PODPŁYTKOWE Patrz str. 707	DOSTĘPNE AKCESORIA Patrz str. 703

Profile poszerzające	kolor profilu: CHROM Nr artykułu	Cena brutto
Profil +2 cm	P01-276200001	145

ZALECANE BRODZIKI

Kyntos A	Zantos A	Giaros A	Doros Plus A	Doros A	Doros A Compact	Argos A	Delos A	Patmos A	Patmos A Compact	
Rodos A Compact	Samos A	Siros A	Siros A Compact	Delos E	Patmos E	Laros E Compact	Tasos Plus E	Siros E Compact	Podpłytkowe z kratką odpływową	Podpłytkowy odpływ liniowy

Nes 8 KDJ I Nes KDJ I

Produkt
w wariantach
kolorystycznym
Black znajduje się
na str. 65.

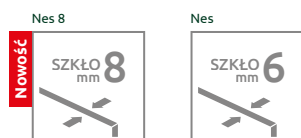
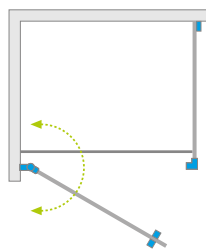

Model dostępny
w kolorach profili:



01 Chrom 54 Czarny



Nes KDJ I + brodzik podłytkowy

Składając zamówienie, należy podać 2 numery artykułów: drzwi kabiny oraz ścianki bocznej S1.

DRZWI

Model	Nes 8 KDJ I szkło przejrzyste – 8 mm				Nes KDJ I szkło przejrzyste – 6 mm			
	kolor profili: CHROM Nr artykułu	Cena brutto	kolor profili: CZARNY Nr artykułu	Cena brutto	kolor profili: CHROM Nr artykułu	Cena brutto	kolor profili: CZARNY Nr artykułu	Cena brutto
KDJ I drzwi 80 lewe	10072080-01-01L	1 875	10072080-54-01L	2 063	10022080-01-01L	1 500	10022080-54-01L	1 650
KDJ I drzwi 80 prawe	10072080-01-01R	1 875	10072080-54-01R	2 063	10022080-01-01R	1 500	10022080-54-01R	1 650
KDJ I drzwi 90 lewe	10072090-01-01L	1 940	10072090-54-01L	2 134	10022090-01-01L	1 550	10022090-54-01L	1 705
KDJ I drzwi 90 prawe	10072090-01-01R	1 940	10072090-54-01R	2 134	10022090-01-01R	1 550	10022090-54-01R	1 705
KDJ I drzwi 100 lewe	10072100-01-01L	2 000	10072100-54-01L	2 200	10022100-01-01L	1 600	10022100-54-01L	1 760
KDJ I drzwi 100 prawe	10072100-01-01R	2 000	10072100-54-01R	2 200	10022100-01-01R	1 600	10022100-54-01R	1 760

ŚCIANKA BOCZNA S1

Model	Nes 8 KDJ I szkło przejrzyste – 8 mm			Nes KDJ I szkło przejrzyste – 6 mm		
	kolor profili: CHROM Nr artykułu	kolor profili: CZARNY Nr artykułu	Cena brutto	kolor profili: CHROM Nr artykułu	kolor profili: CZARNY Nr artykułu	Cena brutto
S1 70		10089070-01-01	875		10039070-01-01	700
S1 75		10089075-01-01	910		10039075-01-01	725
S1 80		10089080-01-01	940		10039080-01-01	750
S1 90		10089090-01-01	1 000		10039090-01-01	800
S1 100		10089100-01-01	1 065		10039100-01-01	850

■ Artykuły oznaczone kolorem szarym – czas realizacji zamówienia 5 dni roboczych.

RYSUNKI TECHNICZNE

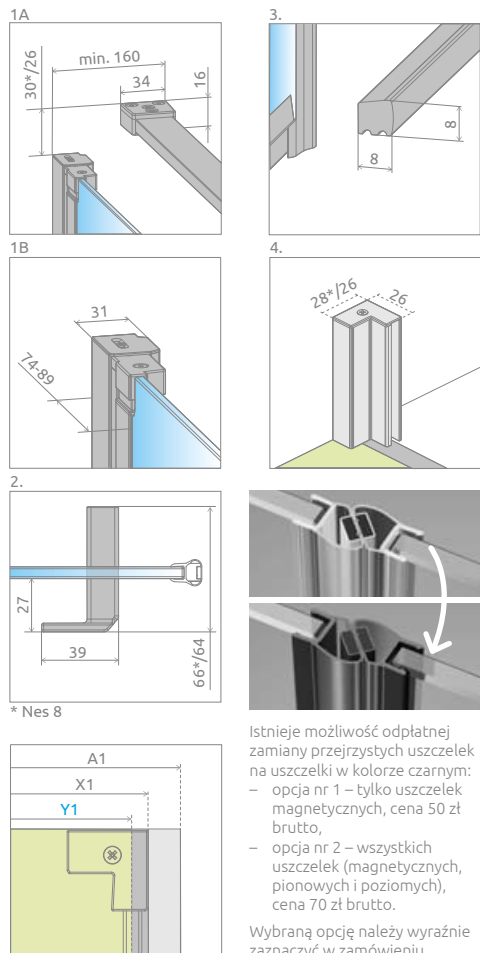
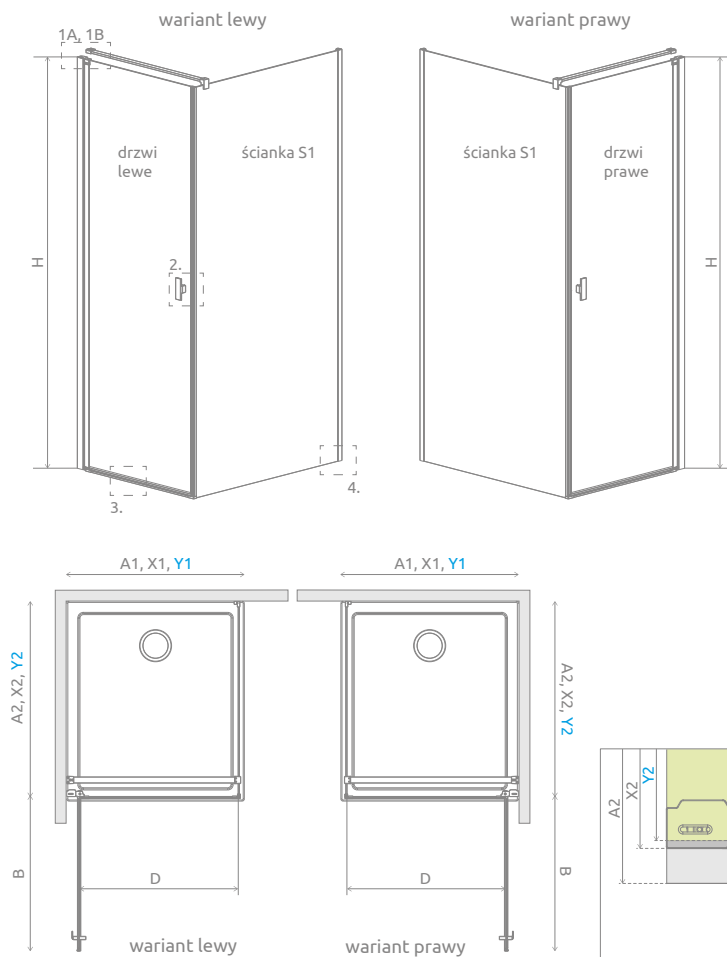

Drzwi	A1	X1	Y1	B	D	H
KDJ I Drzwi 80	800	775-790	770-785	696	696	2000
KDJ I Drzwi 90	900	875-890	870-885	796	796	2000
KDJ I Drzwi 100	1000	975-990	970-985	896	896	2000

Ścianka S1	A2	X2	Y2
S1 70	700	675-690	670-685
S1 75	750	725-740	720-735
S1 80	800	775-790	770-785
S1 90	900	875-890	870-885
S1100	1000	975-990	970-985

OPCJE DODATKOWE

DOSTĘPNE NA MIARĘ Patrz str. 10	WARIANTY SZKŁA Patrz str. 16/415	GRAWER NA SZKLE Patrz str. 30	PROFILE POSZERZAJĄCE Patrz str. 25	WIESZAK NA RĘCZNIK Patrz str. 19	MAKSYMALNA WYSOKOŚĆ 220 cm Patrz str. 20	BRODZIKI PODPŁYTKOWE Patrz str. 707	MOŻLIWOŚĆ ZAMIANY USZCZELEK Patrz str. 22	DOSTĘPNE AKCESORIA Patrz str. 703

Profile poszerzające		kolor profilu: CHROM Nr artykułu	Cena brutto	kolor profilu: CZARNY Nr artykułu	Cena brutto
	Profil +2 cm – możliwość montażu: Nes 8 – tylko drzwi, Nes – drzwi i ścianka	P01-276200001	145	P01-276200054	160
	Nes 8 – Profil U +2 cm – możliwość montażu tylko ścianka	P01-280200001	145	P01-280200054	160

ZALECANE BRODZIKI



Nes 8 Black KDJ I Frame

Nes Black KDJ I Frame

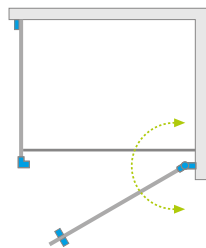

Nowość



Model dostępny
w kolorach profili:



54 Czarny



Nes Black KDJ I Frame + Kyntos C

Wzór wykonany trwałą farbą ceramiczną, naniesioną od zewnętrznej strony, która zespała się ze szkłem podczas procesu hartowania.

Składając zamówienie, należy podać 2 numery artykułów: drzwi kabiny oraz ścianki bocznej S1.

DRZWI

Model	Nes 8 KDJ I szkło Frame/przejrzyste – 8 mm		Nes KDJ I szkło Frame/przejrzyste – 6 mm	
	kolor profili: CZARNY Nr artykułu	Cena brutto	kolor profili: CZARNY Nr artykułu	Cena brutto
KDJ I drzwi 80 Frame lewe	10072080-54-56L	2 543	10022080-54-56L	2 130
KDJ I drzwi 80 Frame prawe	10072080-54-56R	2 543	10022080-54-56R	2 130
KDJ I drzwi 90 Frame lewe	10072090-54-56L	2 674	10022090-54-56L	2 245
KDJ I drzwi 90 Frame prawe	10072090-54-56R	2 674	10022090-54-56R	2 245
KDJ I drzwi 100 Frame lewe	10072100-54-56L	2 800	10022100-54-56L	2 360
KDJ I drzwi 100 Frame prawe	10072100-54-56R	2 800	10022100-54-56R	2 360

ŚCIANKA BOCZNA S1

Model	Nes 8 KDJ I szkło Frame/przejrzyste – 8 mm		Nes KDJ I szkło Frame/przejrzyste – 6 mm	
	kolor profili: CZARNY Nr artykułu	Cena brutto	kolor profili: CZARNY Nr artykułu	Cena brutto
S1 70 Frame	10089070-54-56	1 295	10039070-54-56	1 120
S1 75 Frame	10089075-54-56	1 360	10039075-54-56	1 175
S1 80 Frame	10089080-54-56	1 420	10039080-54-56	1 230
S1 90 Frame	10089090-54-56	1 540	10039090-54-56	1 340
S1 100 Frame	10089100-54-56	1 665	10039100-54-56	1 450

■ Artykuły oznaczone kolorem – czas realizacji zamówienia 10 dni roboczych.

RYSUNKI TECHNICZNE

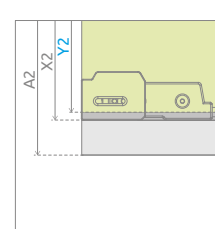
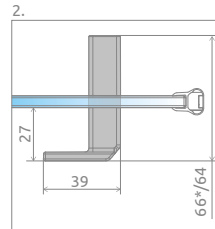
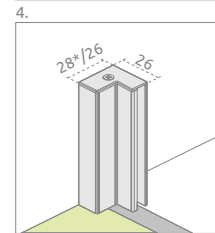
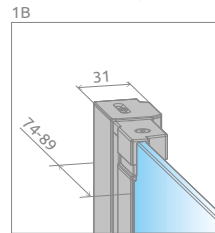
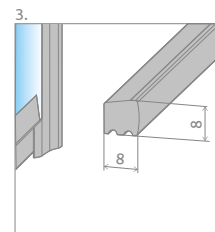
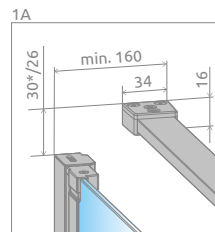
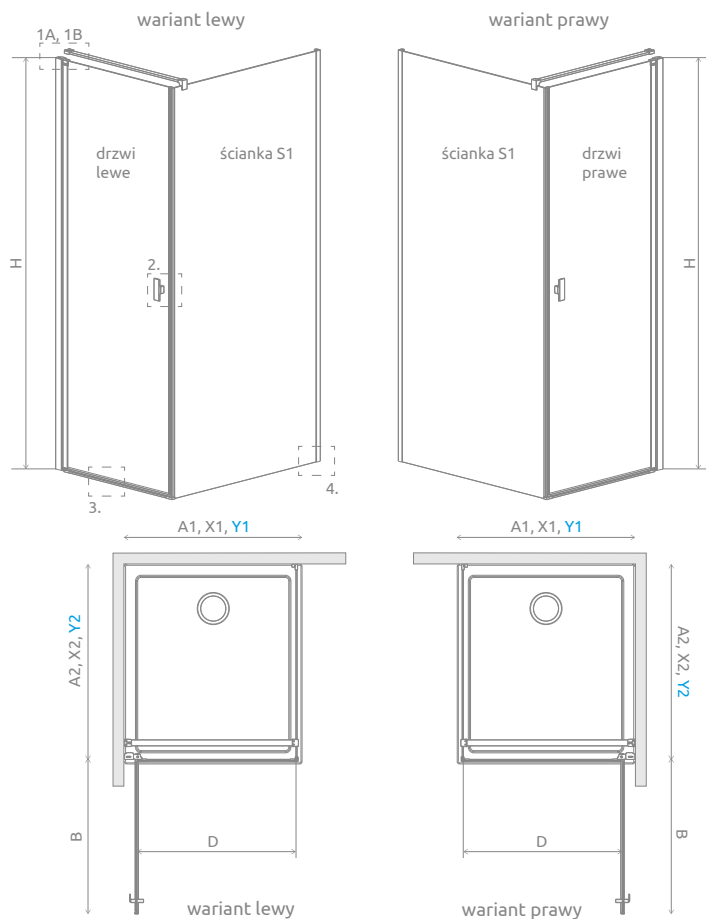

* Nes 8

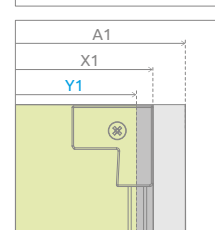

Drzwi	A1	X1	Y1	B	D	H
KDJ I Drzwi 80	800	775-790	770-785	696	696	2000
KDJ I Drzwi 90	900	875-890	870-885	796	796	2000
KDJ I Drzwi 100	1000	975-990	970-985	896	896	2000

Ścianka S1	A2	X2	Y2
S1 70 Frame	700	675-690	670-685
S1 75 Frame	750	725-740	720-735
S1 80 Frame	800	775-790	770-785
S1 90 Frame	900	875-890	870-885
S1100 Frame	1000	975-990	970-985

OPCJE DODATKOWE

DOSTĘPNE NA MIARĘ Patrz str. 10	WARIANTY SZKŁA Patrz str. 16/415	PROFILE POSZERZAJĄCE Patrz str. 25	WIEŠZAK NA RĘCZNIK Patrz str. 19	MAKSYMALNA WYSOKOŚĆ Patrz str. 20	BRODZIKI PODPŁYTKOWE Patrz str. 707	DOSTĘPNE AKCESORIA Patrz str. 703

Profile poszerzające	kolor profilu: CZARNY Nr artykułu	Cena brutto
	Profil +2 cm – możliwość montażu: Nes 8 – tylko drzwi, Nes – drzwi i ścianka	P01-276200054 160
	Nes 8 – Profil U +2 cm – możliwość montażu tylko po stronie profilu przyściennego	P01-280200054 160

ZALECANE BRODZIKI

Kyntos C	Teos C	Zantos C	Giaros C	Doros Plus C	Doros C	Doros C Compact	Delos C	Delos C z obudową	Argos C	Argos C z obudową	Rodos C Compact	Siros C	Siros C Compact	Giaros D	Doros Plus D	Doros D

Nes 8 Black KDJ I Factory

Nes Black KDJ I Factory

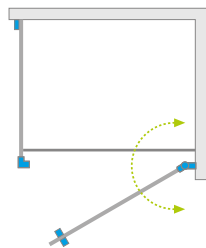

Model dostępny
w kolorach profili:



54 Czarny



Nes Black KDJ I Factory + Kyntos C

Wzór wykonany trwałą farbą ceramiczną, naniesioną od zewnętrznej strony, która zespała się ze szkłem podczas procesu hartowania.

Składając zamówienie, należy podać 2 numery artykułów: drzwi kabiny oraz ścianki bocznej S1.

DRZWI

Model	Nes 8 KDJ I szkło Factory/przejrzyste – 8 mm		Nes KDJ I szkło Factory/przejrzyste – 6 mm	
	kolor profili: CZARNY Nr artykułu	Cena brutto	kolor profili: CZARNY Nr artykułu	Cena brutto
KDJ I drzwi 80 Factory lewa	10072080-54-55L	2 543	10022080-54-55L	2 130
KDJ I drzwi 80 Factory prawa	10072080-54-55R	2 543	10022080-54-55R	2 130
KDJ I drzwi 90 Factory lewa	10072090-54-55L	2 674	10022090-54-55L	2 245
KDJ I drzwi 90 Factory prawa	10072090-54-55R	2 674	10022090-54-55R	2 245
KDJ I drzwi 100 Factory lewa	10072100-54-55L	2 800	10022100-54-55L	2 360
KDJ I drzwi 100 Factory prawa	10072100-54-55R	2 800	10022100-54-55R	2 360

ŚCIANKA BOCZNA S1

Model	Nes 8 KDJ I szkło Factory/przejrzyste – 8 mm		Nes KDJ I szkło Factory/przejrzyste – 6 mm	
	kolor profili: CZARNY Nr artykułu	Cena brutto	kolor profili: CZARNY Nr artykułu	Cena brutto
S1 70 Factory	10089070-54-55	1 295	10039070-54-55	1 120
S1 75 Factory	10089075-54-55	1 360	10039075-54-55	1 175
S1 80 Factory	10089080-54-55	1 420	10039080-54-55	1 230
S1 90 Factory	10089090-54-55	1 540	10039090-54-55	1 340
S1 100 Factory	10089100-54-55	1 665	10039100-54-55	1 450

■ Artykuły oznaczone kolorem – czas realizacji zamówienia 10 dni roboczych.

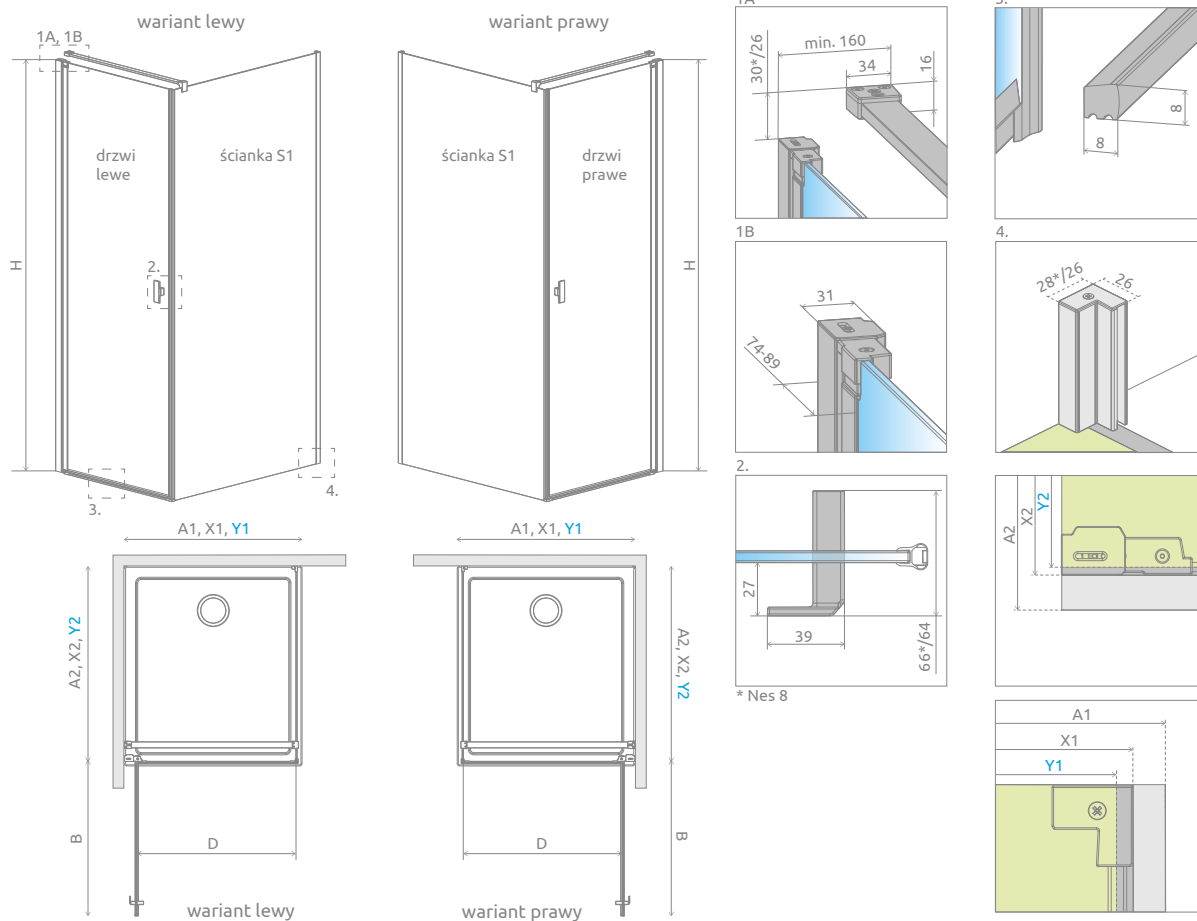

Drzwi	A1	X1	Y1	B	D	H	F1	F2	Wariant	Ścianka S1	A2	X2	Y2	F1	F2	Wariant
KDJ I Drzwi 80	800	775-790	770-785	696	696	2000	322	382	W2	S1 70 Factory	700	675-690	670-685	309	382	W2
KDJ I Drzwi 90	900	875-890	870-885	796	796	2000	372	382		S1 75 Factory	750	725-740	720-735	334	382	
KDJ I Drzwi 100	1000	975-990	970-985	896	896	2000	278	382	S1 80 Factory	800	775-790	770-785	359	382	W3	
									S1 90 Factory	900	875-890	870-885	269	382		
										S1 100 Factory	1000	975-990	970-985	302	382	

OPCJE DODATKOWE

- DOSTĘPNE NA MIARĘ Patrz str. 10
- WARIANTY SZKŁA Patrz str. 16/415
- PROFIL POSZERZAJĄCE +2 cm Patrz str. 25
- WIESZAK NA RĘCZNIK Patrz str. 19
- MAKSYMALNA WYSOKOŚĆ MAX 220 cm Patrz str. 20
- BRODZIKI PODPŁYTKOWE Patrz str. 707
- DOSTĘPNE AKCESORIA Patrz str. 703

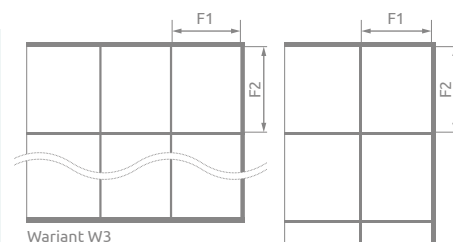

Profile poszerzające	kolor profilu: CZARNY	Cena brutto
Profil +2 cm - możliwość montażu: Nes 8 – tylko drzwi, Nes – drzwi i ścianka	Nr artykułu P01-276200054	160
Nes 8 – Profil U +2 cm – możliwość montażu tylko po stronie profilu przyściennego	P01-280200054	160

Wariant W2

ZALECANE BRODZIKI

Kyntos C Teos C Zantos C Giaros C Doros Plus C Doros C Doros C Compact Delos C Delos C z obudową Argos C Argos C z obudową Rodos C Compact Siros C Siros C Compact Giaros D Doros Plus D

Doros D Doros D Compact Argos D Argos D z obudową Delos D Delos D z obudową Laros D Compact Kyntos F Teos F Zantos F Doros Plus F Doros F Doros F Compact Podpłytka z odpływem liniowym Podpłytka z kratką odpływową Podpłytka odpływ liniowy

Nes KDJ II

Produkt
w wariantach
kolorystycznym
Black znajduje się
na str. 66.

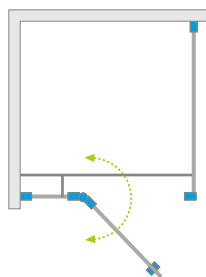

Model dostępny
w kolorach profili:



01 Chrom 54 Czarny



Nes KDJ II + Giaros C

Składając zamówienie, należy podać 2 numery artykułów: drzwi kabiny oraz ścianki bocznej S1.

DRZWI

Model	SZKŁO PRZEJRZYSTE			
	kolor profili: CHROM Nr artykułu	Cena brutto	kolor profili: CZARNY Nr artykułu	Cena brutto
KDJ II drzwi 80 lewe	10032080-01-01L	1 600	10032080-54-01L	1 760
KDJ II drzwi 80 prawe	10032080-01-01R	1 600	10032080-54-01R	1 760
KDJ II drzwi 90 lewe	10032090-01-01L	1 650	10032090-54-01L	1 815
KDJ II drzwi 90 prawe	10032090-01-01R	1 650	10032090-54-01R	1 815
KDJ II drzwi 100 lewe	10032100-01-01L	1 700	10032100-54-01L	1 870
KDJ II drzwi 100 prawe	10032100-01-01R	1 700	10032100-54-01R	1 870
KDJ II drzwi 110 lewe	10032110-01-01L	1 750	10032110-54-01L	1 925
KDJ II drzwi 110 prawe	10032110-01-01R	1 750	10032110-54-01R	1 925
KDJ II drzwi 120 lewe	10032120-01-01L	1 800	10032120-54-01L	1 980
KDJ II drzwi 120 prawe	10032120-01-01R	1 800	10032120-54-01R	1 980

ŚCIANKA BOCZNA S1

Model	SZKŁO PRZEJRZYSTE		Cena brutto
	kolor profili: CHROM Nr artykułu	kolor profili: CZARNY Nr artykułu	
S1 70		10039070-01-01	700
S1 75		10039075-01-01	725
S1 80		10039080-01-01	750
S1 90		10039090-01-01	800
S1 100		10039100-01-01	850

RYSUNKI TECHNICZNE

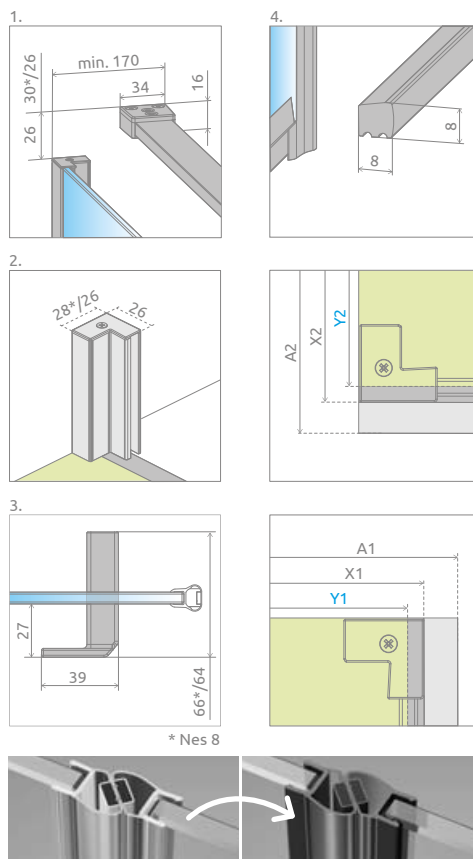
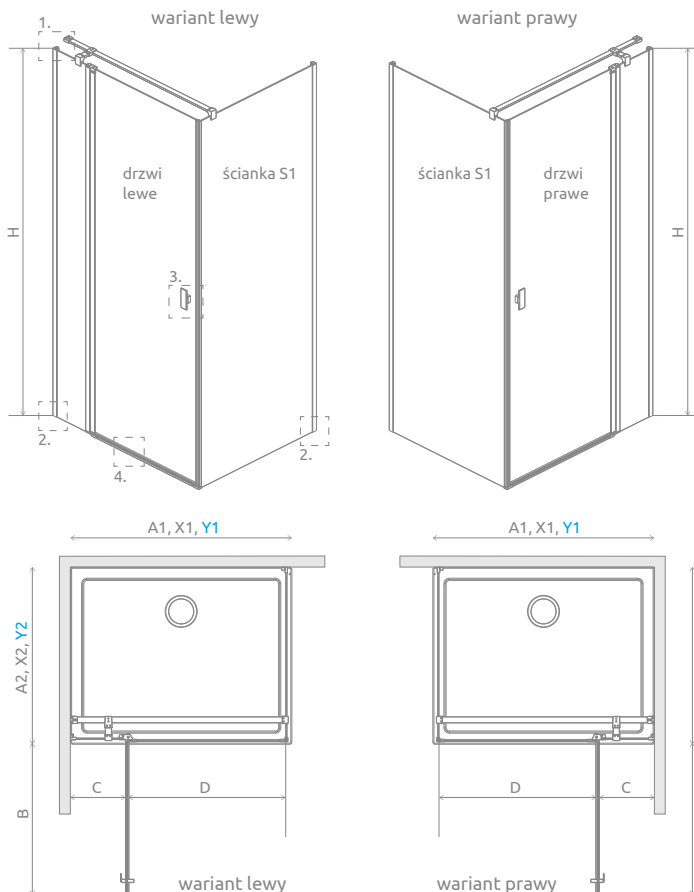

Istnieje możliwość odpłatnej zamiany przejrzystych uszczelek na uszczelki w kolorze czarnym:

- opcja nr 1 – tylko uszczelek magnetycznych, cena 50 zł brutto,
- opcja nr 2 – wszystkich uszczelek (magnetycznych, pionowych i poziomych), cena 70 zł brutto.

Wybraną opcję należy wyraźnie zaznaczyć w zamówieniu.

Drzwi	A1	X1	Y1	B	C	D	H
KDJ II drzwi 80	800	775-790	770-785	496	245-260	496	2000
KDJ II drzwi 90	900	875-890	870-885	596	245-260	596	2000
KDJ II drzwi 100	1000	975-990	970-985	696	245-260	696	2000
KDJ II drzwi 110	1100	1075-1090	1070-1085	696	345-360	696	2000
KDJ II drzwi 120	1200	1175-1190	1170-1185	796	345-360	796	2000

Ścianka S1	A2	X2	Y2
S1 70	700	675-690	670-685
S1 75	750	725-740	720-735
S1 80	800	775-790	770-785
S1 90	900	875-890	870-885
S1 100	1000	975-990	970-985

OPCJE DODATKOWE

DOSTĘPNE NA MIARĘ Patrz str. 10	WARIANTY SZKŁA Patrz str. 16/415	GRAWER NA SZKLE Patrz str. 30	PROFILE POSZERZAJĄCE Patrz str. 25	WIESZAK NA RĘCZNIK Patrz str. 19	MAKSYMALNA WYSOKOŚĆ Patrz str. 20	BRODZIKI PODPŁYTKOWE Patrz str. 707	MOŻLIWOŚĆ ZAMIANY USZCZELEK Patrz str. 22	DOSTĘPNE AKCESORIA Patrz str. 703

Profile poszerzające	kolor profilu: CHROM Nr artykułu	Cena brutto	kolor profilu: CZARNY Nr artykułu	Cena brutto
Profil +2 cm	P01-276200001	145	P01-276200054	160

ZALECANE BRODZIKI



Nes 8 KDJ B

Nes KDJ B

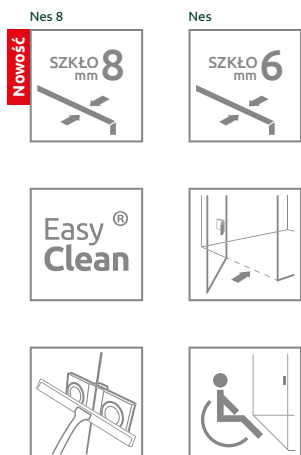
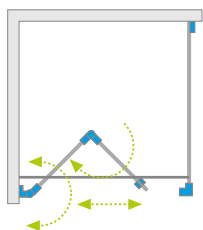

Model dostępny w kolorach profili:



01 Chrom 54 Czarny

Produkt w wariantcie kolorystycznym Black znajduje się na str. 66.



Możliwość zamówienia kabiny z dodatkowym uchwytem. Szczegóły na str. 21.



Nes KDJ B + Doros C

Składając zamówienie, należy podać 2 numery artykułów: drzwi kabiny oraz ścianki bocznej S1.

DRZWI

Model	Nes 8 KDJ B szkło przejrzyste – 8 mm				Nes KDJ B szkło przejrzyste – 6 mm			
	kolor profili: CHROM Nr artykułu	Cena brutto	kolor profili: CZARNY Nr artykułu	Cena brutto	kolor profili: CHROM Nr artykułu	Cena brutto	kolor profili: CZARNY Nr artykułu	Cena brutto
KDJ B drzwi 80 L	10075080-01-01L	2 315	10075080-54-01L	2 547	10025080-01-01L	1 850	10025080-54-01L	2 035
KDJ B drzwi 80 R	10075080-01-01R	2 315	10075080-54-01R	2 547	10025080-01-01R	1 850	10025080-54-01R	2 035
KDJ B drzwi 90 L	10075090-01-01L	2 375	10075090-54-01L	2 613	10025090-01-01L	1 900	10025090-54-01L	2 090
KDJ B drzwi 90 R	10075090-01-01R	2 375	10075090-54-01R	2 613	10025090-01-01R	1 900	10025090-54-01R	2 090
KDJ B drzwi 100 L	10075100-01-01L	2 440	10075100-54-01L	2 684	10025100-01-01L	1 950	10025100-54-01L	2 145
KDJ B drzwi 100 R	10075100-01-01R	2 440	10075100-54-01R	2 684	10025100-01-01R	1 950	10025100-54-01R	2 145

ŚCIANKA BOCZNA S1

Model	Nes 8 KDJ B szkło przejrzyste – 8 mm			Nes KDJ B szkło przejrzyste – 6 mm		
	kolor profili: CHROM Nr artykułu	kolor profili: CZARNY Nr artykułu	Cena brutto	kolor profili: CHROM Nr artykułu	kolor profili: CZARNY Nr artykułu	Cena brutto
S1 70		10089070-01-01	875		10039070-01-01	700
S1 75		10089075-01-01	910		10039075-01-01	725
S1 80		10089080-01-01	940		10039080-01-01	750
S1 90		10089090-01-01	1 000		10039090-01-01	800
S1 100		10089100-01-01	1 065		10039100-01-01	850

■ Artykuły oznaczone kolorem szarym – czas realizacji zamówienia 5 dni roboczych.

RYSUNKI TECHNICZNE

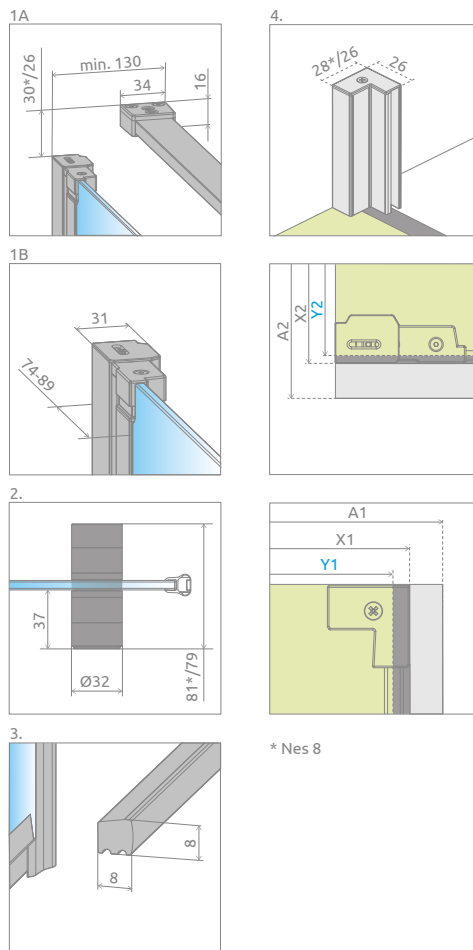
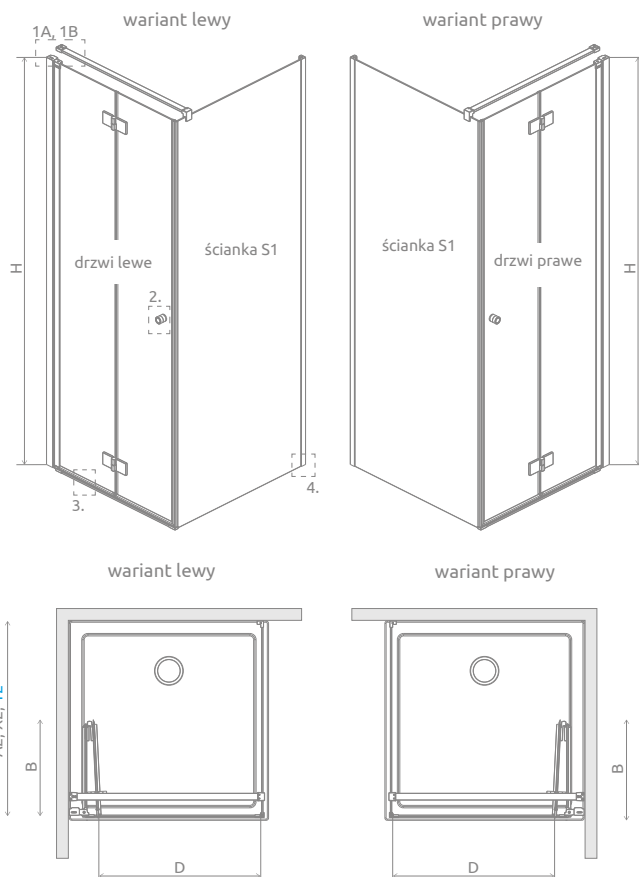

Drzwi	A1	X1	Y1	B	D	H
KDJ B drzwi 80	800	775-790	770-785	377	650	2000
KDJ B drzwi 90	900	875-890	870-885	427	750	2000
KDJ B drzwi 100	1000	975-990	970-985	477	850	2000

Ścianka S1	A2	X2	Y2
S1 70	700	675-690	670-685
S1 75	750	725-740	720-735
S1 80	800	775-790	770-785
S1 90	900	875-890	870-885
S1100	1000	975-990	970-985



Istnieje możliwość odpłatnej zamiany przejrzystych uszczelek na uszczelki w kolorze czarnym:
 - opcja nr 1 – tylko uszczelki magnetycznych, cena 50 zł brutto,
 - opcja nr 2 – wszystkich uszczelki (magnetycznych, pionowych i poziomych), cena 70 zł brutto.

Wybraną opcję należy wyraźnie zaznaczyć w zamówieniu.

OPCJE DODATKOWE

DOSTĘPNE NA MIARĘ Patrz str. 10	WARIANTY SZKŁA Patrz str. 16/415	GRAWER NA SZKLE Patrz str. 30	PROFILE POSZERZAJĄCE Patrz str. 25	WIESZAK NA RĘCZNIK Patrz str. 19	MAKSYMALNA WYSOKOŚĆ Patrz str. 20	DODATKOWY UCHWYT Patrz str. 21	BRODZIKI PODPŁYTKOWE Patrz str. 707	MOŻLIWOŚĆ ZAMIANY USZCZELEK Patrz str. 22	DOSTĘPNE AKCESORIA Patrz str. 703

Profile poszerzające	kolor profilu: CHROM Nr artykułu	Cena brutto	kolor profilu: CZARNY Nr artykułu	Cena brutto
	Profil +2 cm – możliwość montażu: Nes 8 – tylko drzwi, Nes – drzwi i ścianka	P01-276200001	145	P01-276200054
	Nes 8 – Profil U +2 cm – możliwość montażu tylko po stronie profilu przyściennego	P01-280200001	160	P01-280200054

ZALECANE BRODZIKI

Kyntos C	Teos C	Zantos C	Giaros C	Doros Plus C	Doros C	Doros C Compact	Delos C	Delos C z obudową	Argos C	Argos C z obudową	Rodos C Compact	Siros C	Siros C Compact	Giaros D	Doros Plus D

Nes 8 KDD I Nes KDD I

Produkt
w wariantach
kolorystycznym
Black znajduje się
na str. 66.

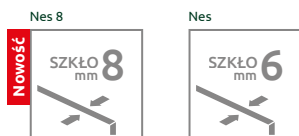
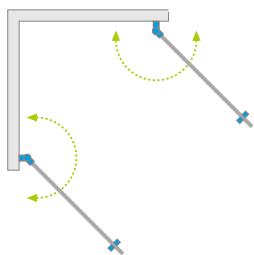

Model dostępny
w kolorach profili:



01 Chrom 54 Czarny



Nes KDD I + brodzik podłytkowy

Składając zamówienie, należy podać 2 numery artykułów: części lewej i części prawej kabiny.

CZĘŚĆ LEWA

Model	Nes 8 KDD I szkło przejrzyste – 8 mm				Nes KDD I szkło przejrzyste – 6 mm			
	kolor profili: CHROM Nr artykułu	Cena brutto	kolor profili: CZARNY Nr artykułu	Cena brutto	kolor profili: CHROM Nr artykułu	Cena brutto	kolor profili: CZARNY Nr artykułu	Cena brutto
KDD I 80 lewa	10071080-01-01L	1 565	10071080-54-01L	1 722	10021080-01-01L	1 250	10021080-54-01L	1 375
KDD I 90 lewa	10071090-01-01L	1 625	10071090-54-01L	1 788	10021090-01-01L	1 300	10021090-54-01L	1 430
KDD I 100 lewa	10071100-01-01L	1 690	10071100-54-01L	1 859	10021100-01-01L	1 350	10021100-54-01L	1 485

CZĘŚĆ PRAWA

Model	Nes 8 KDD I szkło przejrzyste – 8 mm				Nes KDD I szkło przejrzyste – 6 mm			
	kolor profili: CHROM Nr artykułu	Cena brutto	kolor profili: CZARNY Nr artykułu	Cena brutto	kolor profili: CHROM Nr artykułu	Cena brutto	kolor profili: CZARNY Nr artykułu	Cena brutto
KDD I 80 prawa	10071080-01-01R	1 565	10071080-54-01R	1 722	10021080-01-01R	1 250	10021080-54-01R	1 375
KDD I 90 prawa	10071090-01-01R	1 625	10071090-54-01R	1 788	10021090-01-01R	1 300	10021090-54-01R	1 430
KDD I 100 prawa	10071100-01-01R	1 690	10071100-54-01R	1 859	10021100-01-01R	1 350	10021100-54-01R	1 485

■ Artykuły oznaczone kolorem szarym – czas realizacji zamówienia 5 dni roboczych.

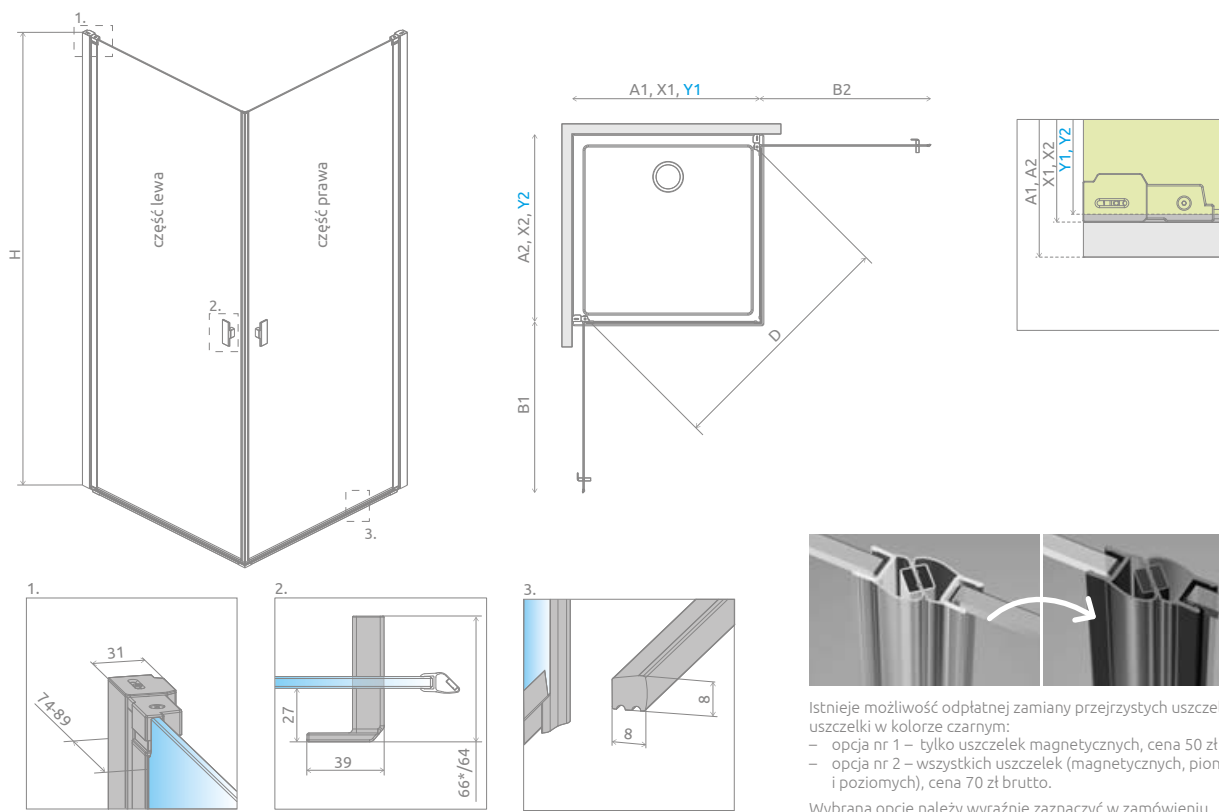

* Nes 8

Model	A1	A2	X1	X2	Y1	Y2	B1	B2	D	H
KDD I 80Lx80R	800	800	775-790	775-790	770-785	770-785	704	704	970	2000
KDD I 80Lx90R	800	900	775-790	875-890	770-785	870-885	704	804	1043	2000
KDD I 80Lx100R	800	1000	775-790	975-990	770-785	970-985	704	904	1120	2000
KDD I 90Lx80R	900	800	875-890	775-790	870-885	770-785	804	704	1043	2000
KDD I 90Lx90R	900	900	875-890	875-890	870-885	870-885	804	804	1111	2000
KDD I 90Lx100R	900	1000	875-890	975-990	870-885	970-985	804	904	1184	2000
KDD I 100Lx80R	1000	800	975-990	775-790	970-985	770-785	904	704	1120	2000
KDD I 100Lx90R	1000	900	975-990	875-890	970-985	870-885	904	804	1184	2000
KDD I 100Lx100R	1000	1000	975-990	975-990	970-985	970-985	904	904	1253	2000

OPCJE DODATKOWE

DOSTĘPNE NA MIARĘ Patrz str. 10	WARIANTY SZKŁA Patrz str. 16/415	GRAWER NA SZKLE Patrz str. 30	PROFILE POSZERZAJĄCE Patrz str. 25	MAKSYMALNA WYSOKOŚĆ Patrz str. 20	BRODZIKI PODPŁYTKOWE Patrz str. 707	MOŻLIWOŚĆ ZAMIANY USZCZELEK Patrz str. 22	DOSTĘPNE AKCESORIA Patrz str. 703

Profile poszerzające	kolor profilu: CHROM Nr artykułu	Cena brutto	kolor profilu: CZARNY Nr artykułu	Cena brutto
Profil +2 cm	P01-276200001	145	P01-276200054	160

ZALECANE BRODZIKI

Kyntos C	Teos C	Zantos C	Giaros C	Doros Plus C	Doros C	Doros C Compact	Delos C	Delos C z obudową	Argos C	Argos C z obudową	Rodos C Compact	Siros C	Siros C Compact	Giaros D	Doros Plus D

Nes 8 Black
KDD I Frame

Nes Black
KDD I Frame

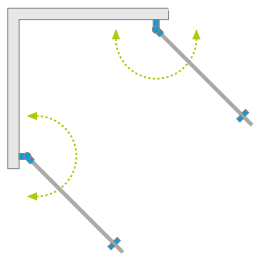

Nowość

Nes 8

SZKŁO
mm 8

Easy
Clean®



Nes

SZKŁO
mm 6



Model dostępny
w kolorach profili:



54 Czarny



Nes Black KDD I Frame + Kyntos C

Wzór wykonany trwałą farbą ceramiczną, naniesioną od zewnętrznej strony, która zespala się ze szkłem podczas procesu hartowania.

Składając zamówienie, należy podać 2 numery artykułów: części lewej i części prawej kabiny.

CZĘŚĆ LEWA

Model	Nes 8 KDD I szkło Frame/przejrzyste – 8 mm		Nes KDD I szkło Frame/przejrzyste – 6 mm	
	kolor profili: CZARNY Nr artykułu	Cena brutto	kolor profili: CZARNY Nr artykułu	Cena brutto
KDD I 80 Frame lewa	10071080-54-56L	2 082	10021080-54-56L	1 735
KDD I 90 Frame lewa	10071090-54-56L	2 193	10021090-54-56L	1 835
KDD I 100 Frame lewa	10071100-54-56L	2 309	10021100-54-56L	1 935

CZĘŚĆ PRAWA

Model	Nes 8 KDD I szkło Frame/przejrzyste – 8 mm		Nes KDD I szkło Frame/przejrzyste – 6 mm	
	kolor profili: CZARNY Nr artykułu	Cena brutto	kolor profili: CZARNY Nr artykułu	Cena brutto
KDD I 80 Frame prawa	10071080-54-56R	2 082	10021080-54-56R	1 735
KDD I 90 Frame prawa	10071090-54-56R	2 193	10021090-54-56R	1 835
KDD I 100 Frame prawa	10071100-54-56R	2 309	10021100-54-56R	1 935

■ Artykuły oznaczone kolorem – czas realizacji zamówienia 10 dni roboczych.

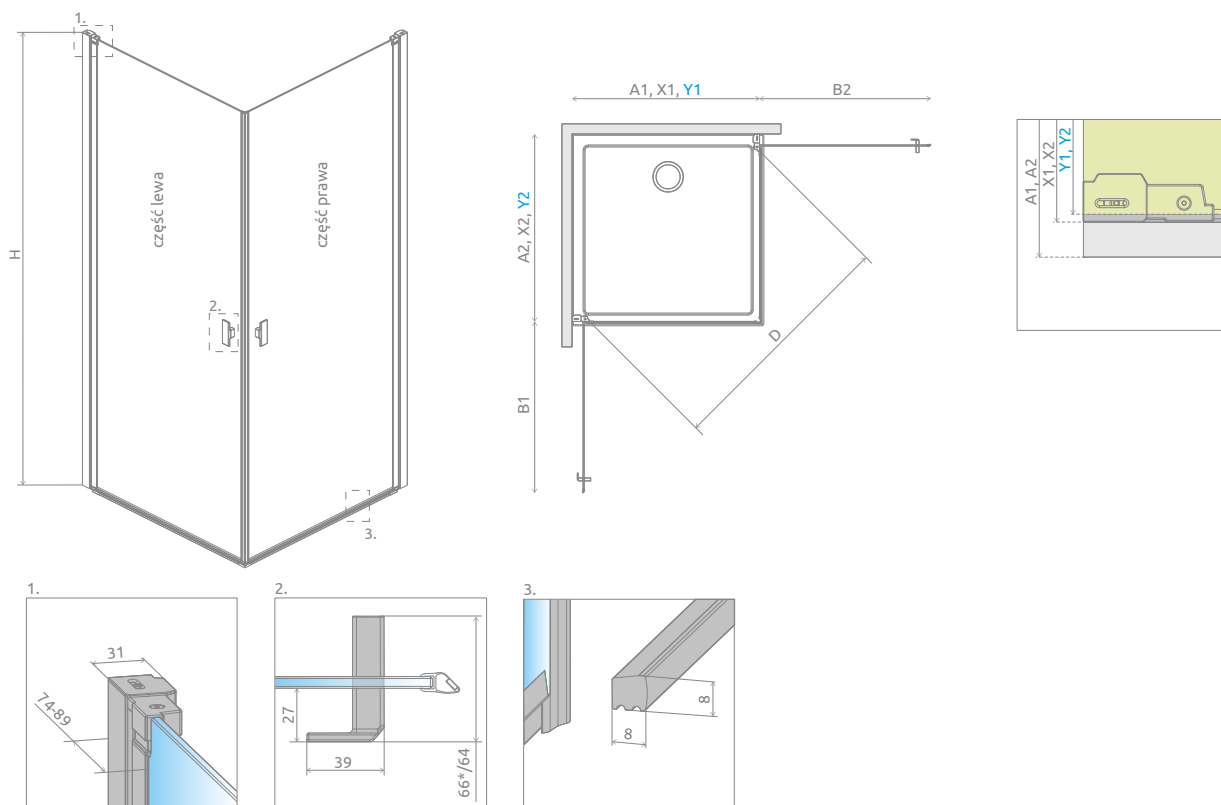

* Nes 8

Model	A1	A2	X1	X2	Y1	Y2	B1	B2	D	H
KDD I 80L×80R	800	800	775-790	775-790	770-785	770-785	704	704	970	2000
KDD I 80L×90R	800	900	775-790	875-890	770-785	870-885	704	804	1043	2000
KDD I 80L×100R	800	1000	775-790	975-990	770-785	970-985	704	904	1120	2000
KDD I 90L×80R	900	800	875-890	775-790	870-885	770-785	804	704	1043	2000
KDD I 90L×90R	900	900	875-890	875-890	870-885	870-885	804	804	1111	2000
KDD I 90L×100R	900	1000	875-890	975-990	870-885	970-985	804	904	1184	2000
KDD I 100L×80R	1000	800	975-990	775-790	970-985	770-785	904	704	1120	2000
KDD I 100L×90R	1000	900	975-990	875-890	970-985	870-885	904	804	1184	2000
KDD I 100L×100R	1000	1000	975-990	975-990	970-985	970-985	904	904	1253	2000

OPCJE DODATKOWE

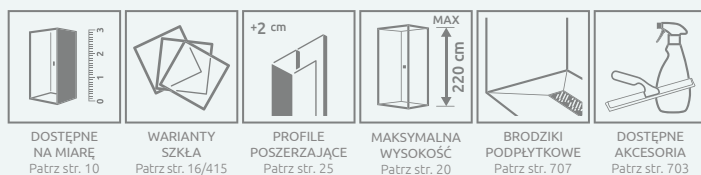

Profile poszerzające	kolor profilu: CZARNY Nr artykułu	Cena brutto
Profil +2 cm	P01-276200054	160

ZALECANE BRODZIKI



Nes 8 Black KDD I Factory

Nes Black KDD I Factory

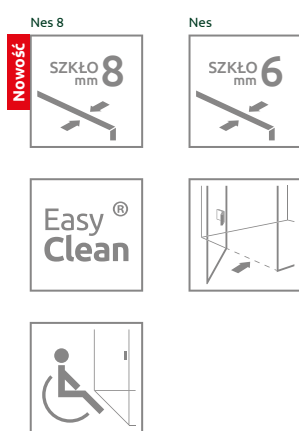
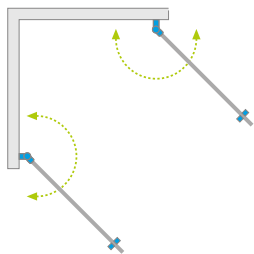

Model dostępny
w kolorach profili:



54 Czarny



Nes Black KDD I Factory + Kyntos C

Wzór wykonany trwałą farbą ceramiczną, naniesioną od zewnętrznej strony, która zespala się ze szkłem podczas procesu hartowania.

Składając zamówienie, należy podać 2 numery artykułów: części lewej i części prawej kabiny.

CZĘŚĆ LEWA

Model	Nes 8 KDD I szkło Factory/przejrzyste – 8 mm		Nes KDD I szkło Factory/przejrzyste – 6 mm	
	kolor profili: CZARNY Nr artykułu	Cena brutto	kolor profili: CZARNY Nr artykułu	Cena brutto
KDD I 80 Factory lewa	10071080-54-55L	2 082	10021080-54-55L	1 735
KDD I 90 Factory lewa	10071090-54-55L	2 193	10021090-54-55L	1 835
KDD I 100 Factory lewa	10071100-54-55L	2 309	10021100-54-55L	1 935

CZĘŚĆ PRAWA

Model	Nes 8 KDD I szkło Factory/przejrzyste – 8 mm		Nes KDD I szkło Factory/przejrzyste – 6 mm	
	kolor profili: CZARNY Nr artykułu	Cena brutto	kolor profili: CZARNY Nr artykułu	Cena brutto
KDD I 80 Factory prawa	10071080-54-55R	2 082	10021080-54-55R	1 735
KDD I 90 Factory prawa	10071090-54-55R	2 193	10021090-54-55R	1 835
KDD I 100 Factory prawa	10071100-54-55R	2 309	10021100-54-55R	1 935

■ Artykuły oznaczone kolorem – czas realizacji zamówienia 10 dni roboczych.

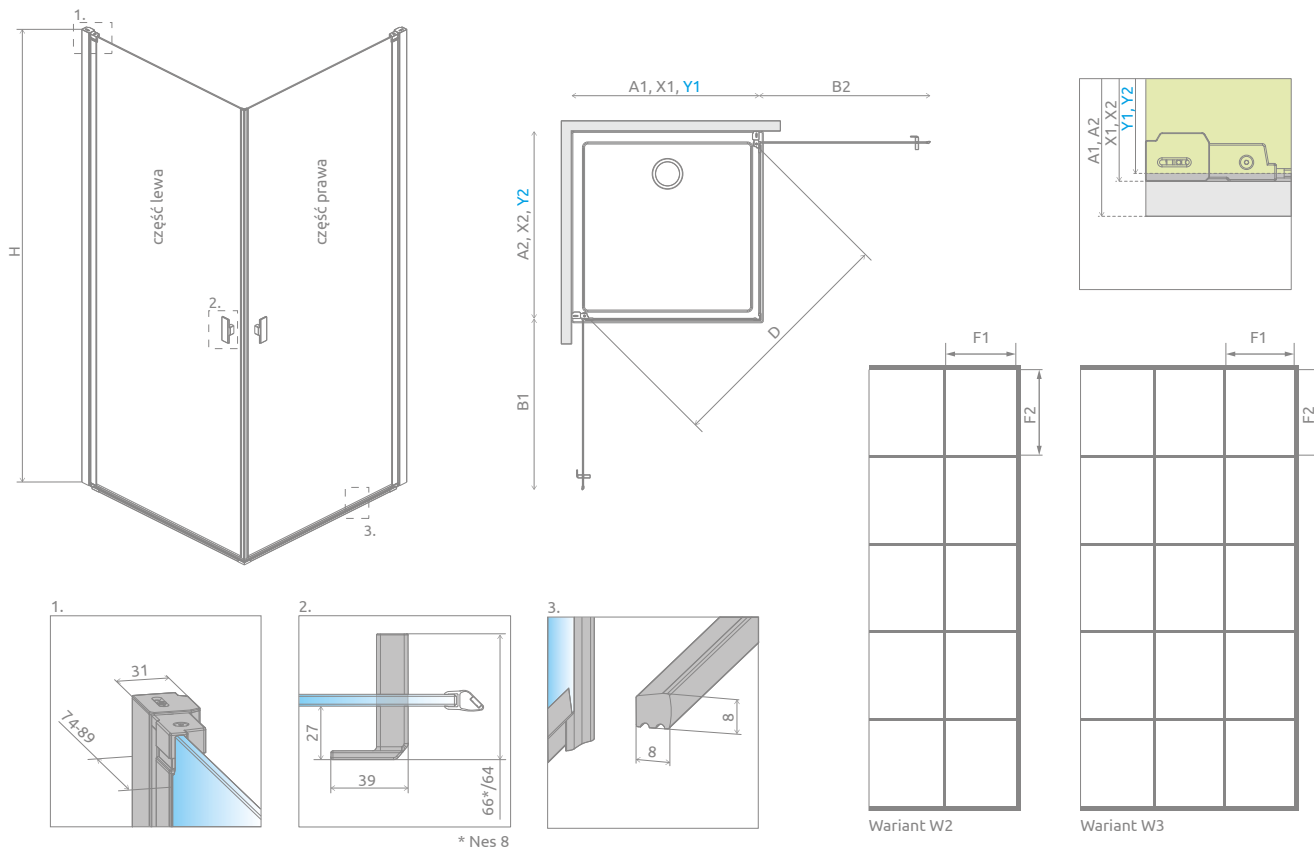

Model	A1	A2	X1	X2	Y1	Y2	B1	B2	D	H	F1	F2	Wariant
KDD I 80L×80R	800	800	775-790	775-790	770-785	770-785	704	704	970	2000	325L×325R	382	W2×W2
KDD I 80L×90R	800	900	775-790	875-890	770-785	870-885	704	804	1043	2000	325L×375R	382	W2×W2
KDD I 80L×100R	800	1000	775-790	975-990	770-785	970-985	704	904	1120	2000	325L×280R	382	W2×W3
KDD I 90L×80R	900	800	875-890	775-790	870-885	770-785	804	704	1043	2000	375L×325R	382	W2×W2
KDD I 90L×90R	900	900	875-890	875-890	870-885	870-885	804	804	1111	2000	375L×375R	382	W2×W2
KDD I 90L×100R	900	1000	875-890	975-990	870-885	970-985	804	904	1184	2000	375L×280R	382	W2×W3
KDD I 100L×80R	1000	800	975-990	775-790	970-985	770-785	904	704	1120	2000	280L×325R	382	W3×W2
KDD I 100L×90R	1000	900	975-990	875-890	970-985	870-885	904	804	1184	2000	280L×375R	382	W3×W2
KDD I 100L×100R	1000	1000	975-990	975-990	970-985	970-985	904	904	1253	2000	280L×280R	382	W3×W3

OPCJE DODATKOWE

DOSTĘPNE NA MIARĘ Patrz str. 10	WARIANTY SZKŁA Patrz str. 16/415	PROFILE POSZERZAJĄCE Patrz str. 25	MAKSYMALNA WYSOKOŚĆ Patrz str. 20	BRODZIKI PODPŁYTKOWE Patrz str. 707	DOSTĘPNE AKCESORIA Patrz str. 703

Profile poszerzające	kolor profilu: CZARNY Nr artykułu	Cena brutto
Profil +2 cm	P01-276200054	160

ZALECANE BRODZIKI

Kyntos C	Teos C	Zantos C	Giaros C	Doros Plus C	Doros C	Doros C Compact	Delos C	Delos C z obudową	Argos C	Argos C z obudową	Rodos C Compact	Siros C	Siros C Compact	Giaros D	Doros Plus D

Nes KDD II

Produkt
w wariantach
kolorystycznym
Black znajduje się
na str. 67.

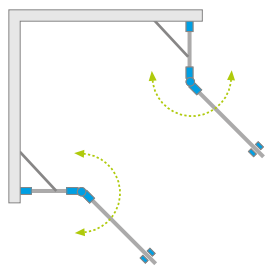

Model dostępny
w kolorach profili:



01 Chrom 54 Czarny



Nes KDD II + Giaros C

Składając zamówienie, należy podać 2 numery artykułów: części lewej i części prawej kabiny.

CZĘŚĆ LEWA

Model	SZKŁO PRZEJRZYSTE			
	kolor profili: CHROM Nr artykułu	Cena brutto	kolor profili: CZARNY Nr artykułu	Cena brutto
KDD II 80 lewa	10031080-01-01L	1 350	10031080-54-01L	1 485
KDD II 90 lewa	10031090-01-01L	1 400	10031090-54-01L	1 540
KDD II 100 lewa	10031100-01-01L	1 450	10031100-54-01L	1 595

CZĘŚĆ PRAWA

Model	SZKŁO PRZEJRZYSTE			
	kolor profili: CHROM Nr artykułu	Cena brutto	kolor profili: CZARNY Nr artykułu	Cena brutto
KDD II 80 prawa	10031080-01-01R	1 350	10031080-54-01R	1 485
KDD II 90 prawa	10031090-01-01R	1 400	10031090-54-01R	1 540
KDD II 100 prawa	10031100-01-01R	1 450	10031100-54-01R	1 595

■ Artykuły oznaczone kolorem szarym – czas realizacji zamówienia 5 dni roboczych.

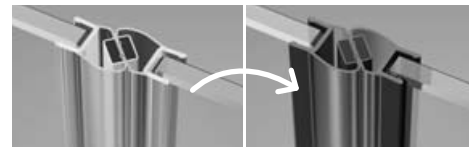
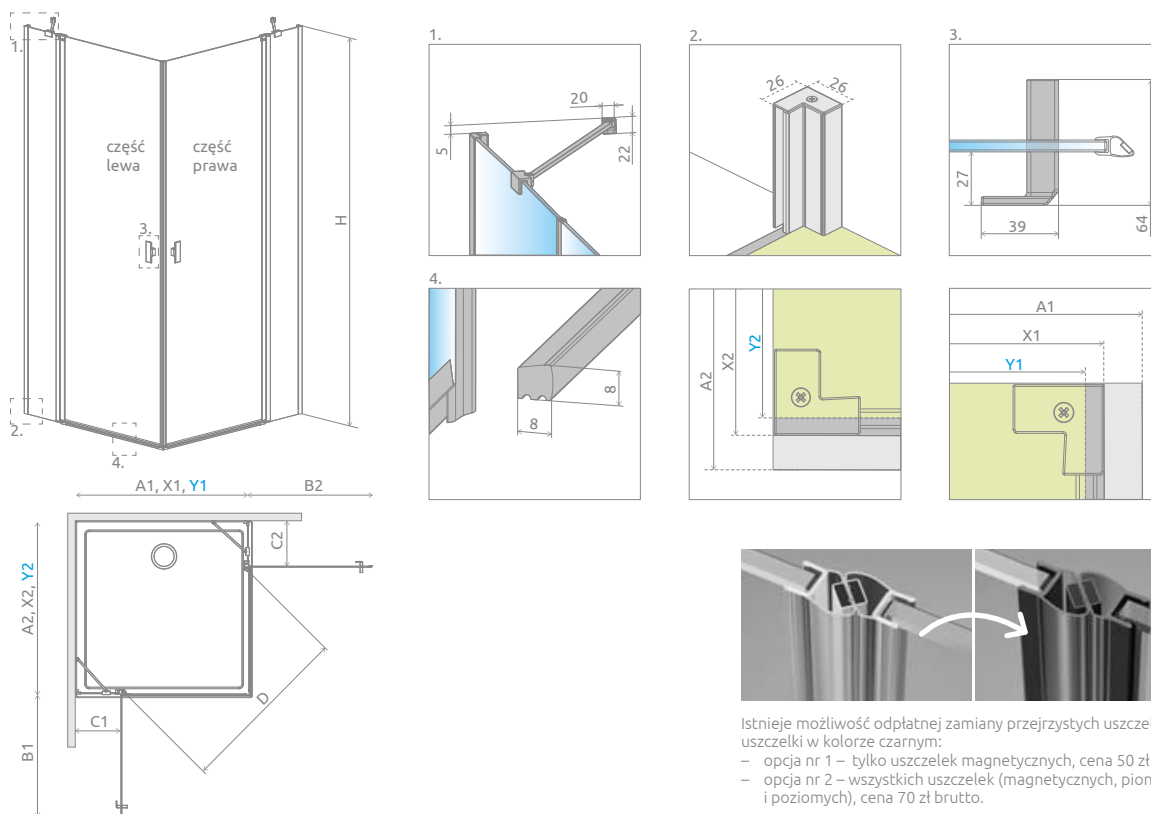

Istnieje możliwość odpłatnej zamiany przejrzystych uszczelek na uszczelki w kolorze czarnym:
 - opcja nr 1 – tylko uszczelki magnetycznych, cena 50 zł brutto,
 - opcja nr 2 – wszystkich uszczelek (magnetycznych, pionowych i poziomych), cena 70 zł brutto.
 Wybraną opcję należy wyraźnie zaznaczyć w zamówieniu.

Model	A1	A2	X1	X2	Y1	Y2	B1	B2	C	C2	D	H
KDD II 80Lx80P	800	800	775-790	775-790	770-785	770-785	500	500	250-265	250-265	679	2000
KDD II 80Lx90P	800	900	775-790	875-890	770-785	870-885	500	600	250-265	250-265	753	2000
KDD II 80Lx100P	800	1000	775-790	975-990	770-785	970-985	500	700	250-265	250-265	833	2000
KDD II 90Lx80P	900	800	875-890	775-790	870-885	770-785	600	500	250-265	250-265	753	2000
KDD II 90Lx90P	900	900	875-890	875-890	870-885	870-885	600	600	250-265	250-265	820	2000
KDD II 90Lx100P	900	1000	875-890	975-990	870-885	970-985	600	700	250-265	250-265	894	2000
KDD II 100Lx80P	1000	800	975-990	775-790	970-985	770-785	700	500	250-265	250-265	833	2000
KDD II 100Lx90P	1000	900	975-990	875-890	970-985	870-885	700	600	250-265	250-265	894	2000
KDD II 100Lx100P	1000	1000	975-990	975-990	970-985	970-985	700	700	250-265	250-265	962	2000

OPCJE DODATKOWE

DOSTĘPNE NA MIARĘ Patrz str. 10	WARIANTY SZKŁA Patrz str. 16/415	GRAWER NA SZKLE Patrz str. 30	PROFILE POSZERZAJĄCE Patrz str. 25	MAKSYMALNA WYSOKOŚĆ Patrz str. 20	BRODZIKI PODPŁYTKOWE Patrz str. 707	MOŻLIWOŚĆ ZAMIANY USZCZELEK Patrz str. 22	DOSTĘPNE AKCESORIA Patrz str. 703

Profile poszerzające	kolor profilu: CHROM Nr artykułu	Cena brutto	kolor profilu: CZARNY Nr artykułu	Cena brutto
Profil +2 cm	P01-276200001	145	P01-276200054	160

ZALECANE BRODZIKI



Nes 8 KDD B Nes KDD B

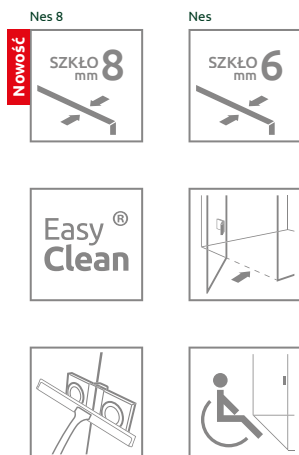
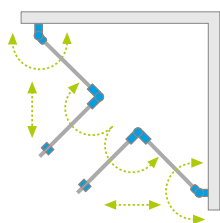

Model dostępny w kolorach profili:



01 Chrom 54 Czarny

Produkt w wariantcie kolorystycznym Black znajduje się na str. 68.



Możliwość zamówienia kabiny z dodatkowym uchwytem. Szczegóły na str. 21.



Nes KDD B + Doros C

Składając zamówienie, należy podać 2 numery artykułów: części lewej i części prawej kabiny.

CZĘŚĆ LEWA

Model	Nes 8 KDD B szkło przejrzyste – 8 mm				Nes KDD B szkło przejrzyste – 6 mm			
	kolor profili: CHROM Nr artykułu	Cena brutto	kolor profili: CZARNY Nr artykułu	Cena brutto	kolor profili: CHROM Nr artykułu	Cena brutto	kolor profili: CZARNY Nr artykułu	Cena brutto
KDD B 80 lewa	10074080-01-01L	2 125	10074080-54-01L	2 338	10024080-01-01L	1 700	10024080-54-01L	1 870
KDD B 90 lewa	10074090-01-01L	2 190	10074090-54-01L	2 409	10024090-01-01L	1 750	10024090-54-01L	1 925
KDD B 100 lewa	10074100-01-01L	2 250	10074100-54-01L	2 475	10024100-01-01L	1 800	10024100-54-01L	1 980

CZĘŚĆ PRAWA

Model	Nes 8 KDD B szkło przejrzyste – 8 mm				Nes KDD B szkło przejrzyste – 6 mm			
	kolor profili: CHROM Nr artykułu	Cena brutto	kolor profili: CZARNY Nr artykułu	Cena brutto	kolor profili: CHROM Nr artykułu	Cena brutto	kolor profili: CZARNY Nr artykułu	Cena brutto
KDD B 80 prawa	10074080-01-01R	2 125	10074080-54-01R	2 338	10024080-01-01R	1 700	10024080-54-01R	1 870
KDD B 90 prawa	10074090-01-01R	2 190	10074090-54-01R	2 409	10024090-01-01R	1 750	10024090-54-01R	1 925
KDD B 100 prawa	10074100-01-01R	2 250	10074100-54-01R	2 475	10024100-01-01R	1 800	10024100-54-01R	1 980

■ Artykuły oznaczone kolorem szarym – czas realizacji zamówienia 5 dni roboczych.

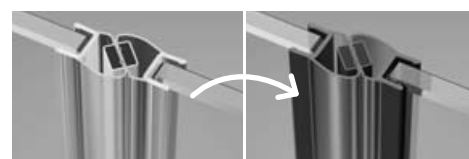
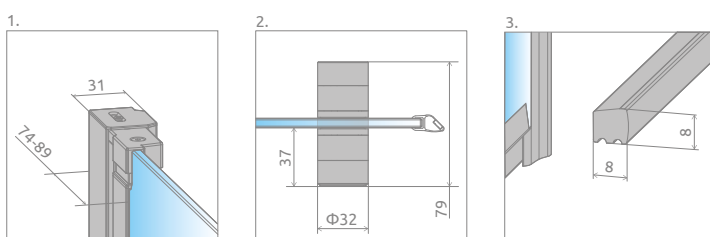
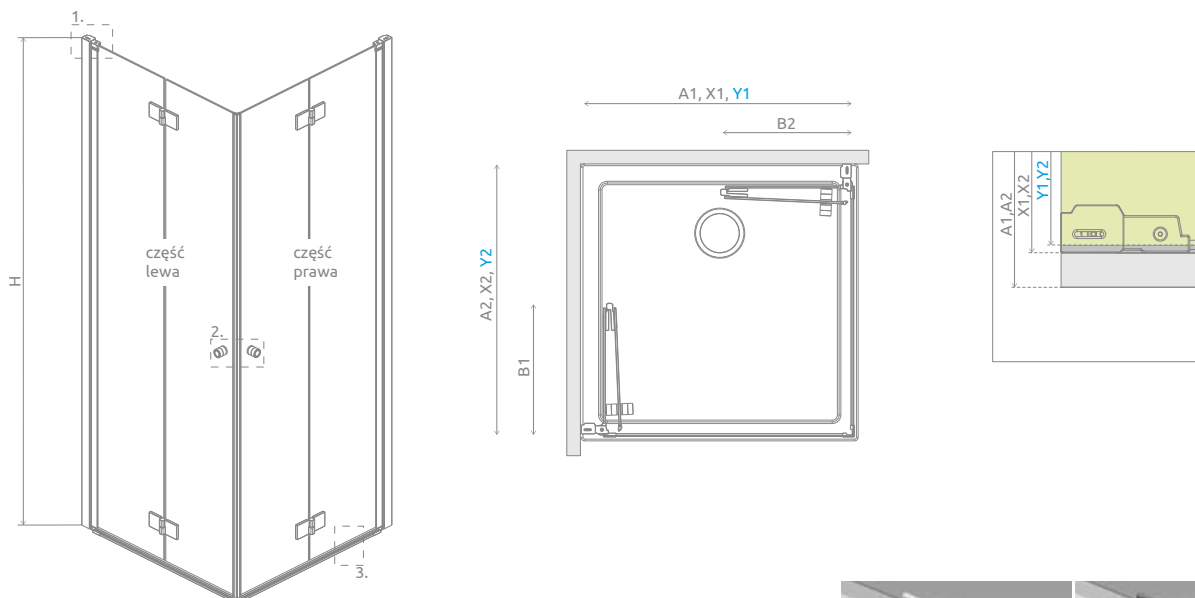

Istnieje możliwość odpłatnej zamiany przejrzystych uszczelek na uszczelki w kolorze czarnym:
 - opcja nr 1 – tylko uszczelek magnetycznych, cena 50 zł brutto,
 - opcja nr 2 – wszystkich uszczelek (magnetycznych, pionowych i poziomych), cena 70 zł brutto.
 Wybraną opcję należy wyraźnie zaznaczyć w zamówieniu.

Model	A1	A2	X1	X2	Y1	Y2	B1	B2	H
KDD B 80L×80P	800	800	775-790	775-790	770-785	770-785	378	378	2000
KDD B 80L×90P	800	900	775-790	875-890	770-785	870-885	378	428	2000
KDD B 80L×100P	800	1000	775-790	975-990	770-785	970-985	378	478	2000
KDD B 90L×80P	900	800	875-890	775-790	870-885	770-785	428	378	2000
KDD B 90L×90P	900	900	875-890	875-890	870-885	870-885	428	428	2000
KDD B 90L×100P	900	1000	875-890	975-990	870-885	970-985	428	478	2000
KDD B 100L×80P	1000	800	975-990	775-790	970-985	770-785	478	378	2000
KDD B 100L×90P	1000	900	975-990	875-890	970-985	870-885	478	428	2000
KDD B 100L×100P	1000	1000	975-990	975-990	970-985	970-985	478	478	2000

OPCJE DODATKOWE

DOSTĘPNE NA MIARĘ Patrz str. 10	WARIANTY SZKŁA Patrz str. 16/415	GRAWER NA SZKLE Patrz str. 30	PROFILE POSZERZAJĄCE Patrz str. 25	MAKSYMALNA WYSOKOŚĆ Patrz str. 20	DODATKOWY UCHWYT Patrz str. 21	BRODZIKI PODPŁYTKOWE Patrz str. 707	MOŻLIWOŚĆ ZAMIANY USZCZELEK Patrz str. 22	DOSTĘPNE AKCESORIA Patrz str. 703

Profile poszerzające	kolor profilu: CHROM Nr artykułu	Cena brutto	kolor profilu: CZARNY Nr artykułu	Cena brutto
Profil +2 cm	P01-276200001	145	P01-276200054	160

ZALECANE BRODZIKI

Kyntos C	Teos C	Zantos C	Giaros C	Doros Plus C	Doros C	Doros C Compact	Delos C	Delos C z obudową	Argos C	Argos C z obudową	Rodos C Compact	Siros C	Siros C Compact	Giaros D

Nes 8 KDS I Nes KDS I

Produkt w wariantach kolorystycznym Black znajduje się na str. 68.

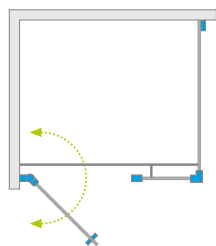

Model dostępny w kolorach profili:



01 Chrom 54 Czarny*



Nes KDS I + Giaros D

Składając zamówienie, należy podać 3 numerów artykułów dla Nes 8 KDS I: drzwi, ścianki i ścianki bocznej S1 oraz 2 numery artykułów dla Nes KDS I: drzwi kabiny oraz ścianki bocznej S3.

FRONT

Model		Nes 8 KDS I szkło przejrzyste – 8 mm				Nes KDS I szkło przejrzyste – 6 mm			
		kolor profili: CHROM Nr artykułu	Cena brutto	kolor profili: CZARNY Nr artykułu	Cena brutto	kolor profili: CHROM Nr artykułu	Cena brutto		
KDS I front 100 lewy	drzwi 575 lewe	10073100-01-01L	1 525	2 125	10073100-54-01L	1 678	2 338	10023100-01-01L	1 700
	ścianka 303	10073110-01-01	600		10073110-54-01	660			
KDS I front 100 prawy	drzwi 575 prawe	10073100-01-01R	1 525	2 125	10073100-54-01R	1 678	2 338	10023100-01-01R	1 700
	ścianka 303	10073110-01-01	600		10073110-54-01	660			
KDS I front 120 lewy	drzwi 675 lewe	10073120-01-01L	1 600	2 250	10073120-54-01L	1 760	2 475	10023120-01-01L	1 800
	ścianka 403	10073112-01-01	650		10073112-54-01	715			
KDS I front 120 prawy	drzwi 675 prawe	10073120-01-01R	1 600	2 250	10073120-54-01R	1 760	2 475	10023120-01-01R	1 800
	ścianka 403	10073112-01-01	650		10073112-54-01	715			
KDS I front 140 lewy	drzwi 775 lewe	10073140-01-01L	1 675	2 375	10073140-54-01L	1 843	2 613	10023140-01-01L	1 900
	ścianka 503	10073114-01-01	700		10073114-54-01	770			
KDS I front 140 prawy	drzwi 775 prawe	10073140-01-01R	1 675	2 375	10073140-54-01R	1 843	2 613	10023140-01-01R	1 900
	ścianka 503	10073114-01-01	700		10073114-54-01	770			

ŚCIANKA BOCZNA S1/S3

Model	Nes 8 KDS I – S1 szkło przejrzyste – 8 mm			Nes KDS I – S3 szkło przejrzyste – 6 mm	
	kolor profili: CHROM Nr artykułu	kolor profili: CZARNY Nr artykułu	Cena brutto	kolor profili: CHROM Nr artykułu	Cena brutto
S1/S3 70		10089070-01-01	875	10043070-01-01	900
S1/S3 75		10089075-01-01	910	10043075-01-01	925
S1/S3 80		10089080-01-01	940	10043080-01-01	950
S1/S3 90		10089090-01-01	1 000	10043090-01-01	1 000
S1/S3 100		10089100-01-01	1 065	10043100-01-01	1 050

■ Artykuły oznaczone kolorem szarym – czas realizacji zamówienia 5 dni roboczych.

RYSUNKI TECHNICZNE

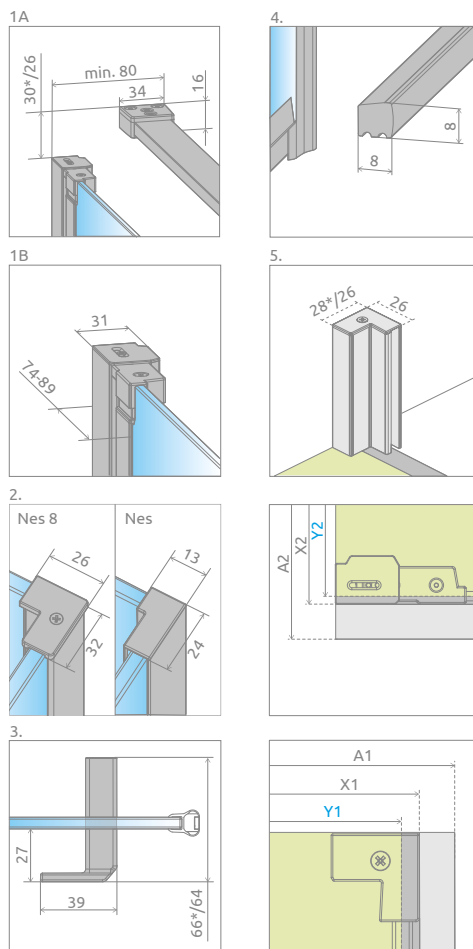
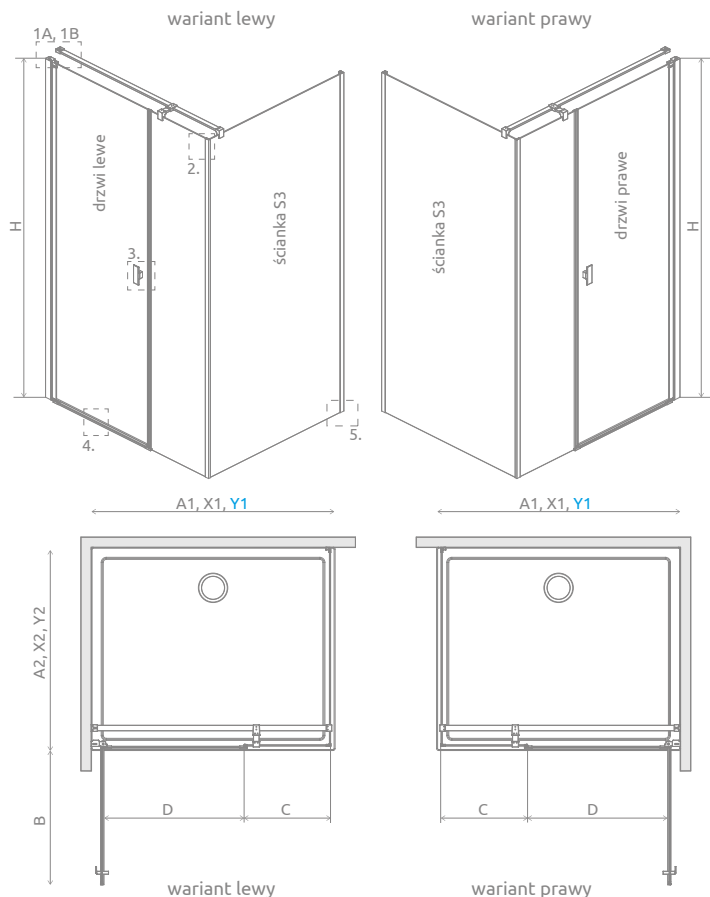

Drzwi	A1	X1	Y1	B	C	D	H
KDS I drzwi 100	1000	975-990	969-984	580	328	580	2000
KDS I drzwi 120	1200	1175-1190	1169-1184	680	428	680	2000
KDS I drzwi 140	1400	1375-1390	1369-1384	780	528	780	2000

Ścianka S1/S3	A2	X2	Y2
S1/S3 70	700	675-690	669-684
S1/S3 75	750	725-740	719-734
S1/S3 80	800	775-790	769-784
S1/S3 90	900	875-890	869-884
S1/S3 100	1000	975-990	969-984

*Nes 8



Istnieje możliwość odpłatnej zamiany przezrystych uszczelek na uszczelki w kolorze czarnym:
 - opcja nr 1 – tylko uszczelki magnetycznych, cena 50 zł brutto,
 - opcja nr 2 – wszystkich uszczelki (magnetycznych, pionowych i poziomych), cena 70 zł brutto.

Wybraną opcję należy wyraźnie zaznaczyć w zamówieniu.

OPCJE DODATKOWE

DOSTĘPNE NA MIARĘ Patrz str. 10	WARIANTY SZKŁA Patrz str. 16/415	GRAWER NA SZKLE Patrz str. 30	PROFILE POSZERZAJĄCE Patrz str. 25	WIESZAK NA RĘCZNIK Patrz str. 19	MAKSYMALNA WYSOKOŚĆ Patrz str. 20	BRODZIKI PODPŁYTKOWE Patrz str. 707	MOŻLIWOŚĆ ZAMIANY USZCZELEK Patrz str. 22	DOSTĘPNE AKCESORIA Patrz str. 703

Profile poszerzające		kolor profilu: CHROM Nr artykułu	Cena brutto	kolor profilu: CZARNY Nr artykułu	Cena brutto
	Profil +2 cm – możliwość montażu: Nes 8 – tylko drzwi, Nes – drzwi i ścianka	P01-276200001	145	P01-276200054	160
	Nes 8 – Profil U +2 cm – możliwość montażu tylko po stronie profilu przyściennego	P01-280200001	160	P01-280200054	160

ZALECANE BRODZIKI



Nes KDS II

Produkt
w wariantach
kolorystycznym
Black znajduje się
na str. 68.

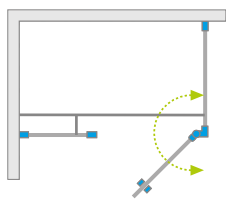

Model dostępny
w kolorach profili:



01 Chrom 54 Czarny



Nes KDS II + Giaros C

Składając zamówienie, należy podać 2 numery artykułów: drzwi kabiny oraz ścianki bocznej S2.

DRZWI

Model	SZKŁO PRZEJRZYSTE			
	kolor profili: CHROM Nr artykułu	Cena brutto	kolor profili: CZARNY Nr artykułu	Cena brutto
KDS II drzwi 90 lewe	10033090-01-01L	1 750	10033090-54-01L	1 925
KDS II drzwi 90 prawe	10033090-01-01R	1 750	10033090-54-01R	1 925
KDS II drzwi 100 lewe	10033100-01-01L	1 800	10033100-54-01L	1 980
KDS II drzwi 100 prawe	10033100-01-01R	1 800	10033100-54-01R	1 980
KDS II drzwi 110 lewe	10033110-01-01L	1 850	10033110-54-01L	2 035
KDS II drzwi 110 prawe	10033110-01-01R	1 850	10033110-54-01R	2 035
KDS II drzwi 120 lewe	10033120-01-01L	1 900	10033120-54-01L	2 090
KDS II drzwi 120 prawe	10033120-01-01R	1 900	10033120-54-01R	2 090

ŚCIANKA BOCZNA S2

Model	SZKŁO PRZEJRZYSTE			
	kolor profili: CHROM Nr artykułu	Cena brutto	kolor profili: CZARNY Nr artykułu	Cena brutto
S2 70	10040070-01-01	900	10040070-54-01	990
S2 75	10040075-01-01	925	10040075-54-01	1 018
S2 80	10040080-01-01	950	10040080-54-01	1 045
S2 90	10040090-01-01	1 000	10040090-54-01	1 100
S2 100	10040100-01-01	1 050	10040100-54-01	1 155

■ Artykuły oznaczone kolorem szarym – czas realizacji zamówienia 5 dni roboczych.

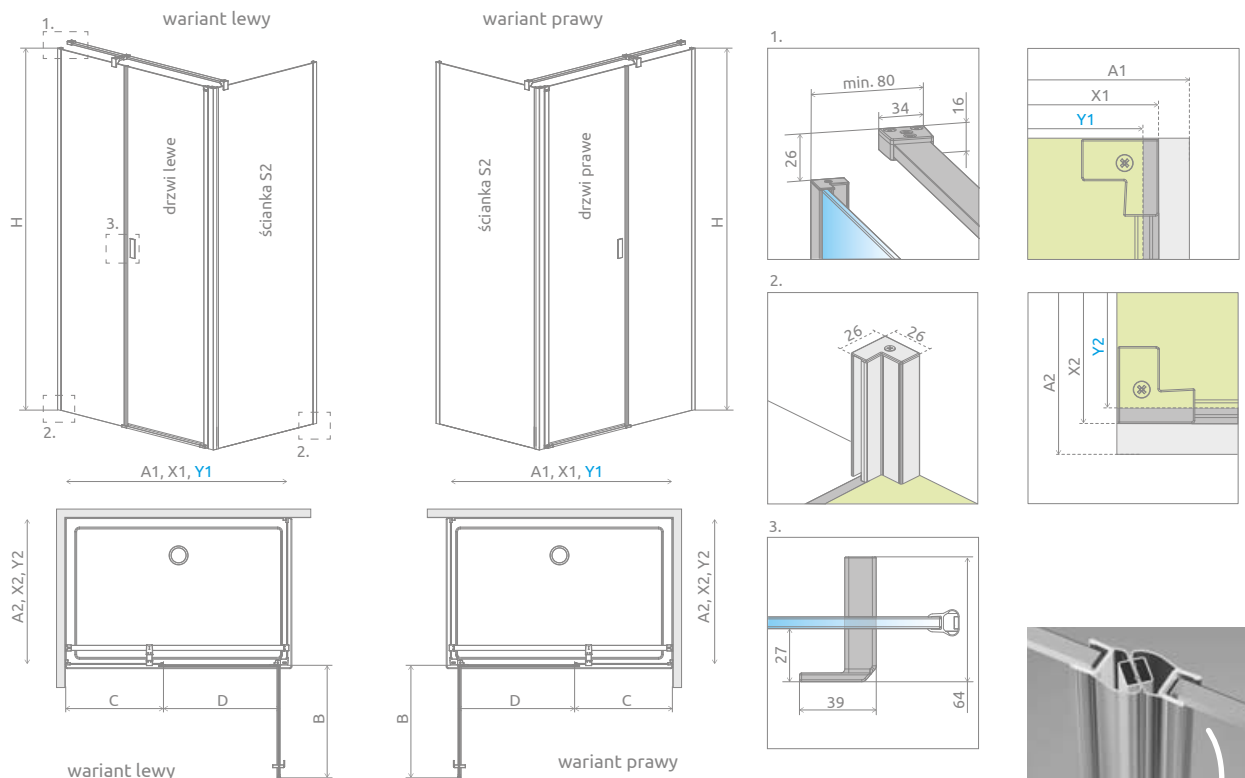

Drzwi	A1	X1	Y1	B	C	D	H
KDS II drzwi 90	900	875-890	870-885	596	212-227	596	2000
KDS II drzwi 100	1000	975-990	970-985	596	312-327	596	2000
KDS II drzwi 110	1100	1075-1090	1070-1085	596	412-427	596	2000
KDS II drzwi 120	1200	1175-1190	1170-1185	596	512-527	596	2000

Ścianka S2	A2	X2	Y2
S2 70	700	675-690	670-685
S2 75	750	725-740	720-735
S2 80	800	775-790	770-785
S2 90	900	875-890	870-885
S2100	1000	975-990	970-985

Istnieje możliwość odpłatnej zamiany przejrzystych uszczelek na uszczelki w kolorze czarnym:

- opcja nr 1 – tylko uszczelki magnetycznych, cena 50 zł brutto,
- opcja nr 2 – wszystkich uszczelek (magnetycznych, pionowych i poziomych), cena 70 zł brutto.

Wybraną opcję należy wyraźnie zaznaczyć w zamówieniu.

OPCJE DODATKOWE

DOSTEPNE NA MIARĘ Patrz str. 10	WARIANTY SZKŁA Patrz str. 16/415	GRAWER NA SZKLE Patrz str. 30	PROFILE POSZERZAJĄCE Patrz str. 25	WIESZAK NA RĘCZNIK Patrz str. 19	MAKSYMALNA WYSOKOŚĆ Patrz str. 20	BRODZIKI PODPŁYTKOWE Patrz str. 707	MOŻLIWOŚĆ ZAMIANY USZCZELEK Patrz str. 22	DOSTEPNE AKCESORIA Patrz str. 703

Profile poszerzające	kolor profilu: CHROM Nr artykułu	Cena brutto	kolor profilu: CZARNY Nr artykułu	Cena brutto
Profil +2 cm	P01-276200001	145	P01-276200054	160

ZALECANE BRODZIKI

Kyntos C	Teos C	Zantos C	Giaros C	Doros Plus C	Doros C	Doros C Compact	Delos C	Delos C z obudową	Argos C	Argos C z obudową	Rodos C Compact	Siros C	Siros C Compact	Giaros D	Doros Plus D
Doros D	Doros D Compact	Argos D	Argos D z obudową	Delos D	Delos D z obudową	Laros D Compact	Kyntos F	Teos F	Zantos F	Doros Plus F	Doros F	Doros F Compact	Podpłytkowe z odpływem liniowym	Podpłytkowe z kratką odpływową	Podpłytkowe odpływ liniowy

Nes PTJ

Produkt
w wariantach
kolorystycznym
Black znajduje się
na str. 69.

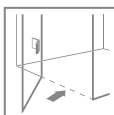
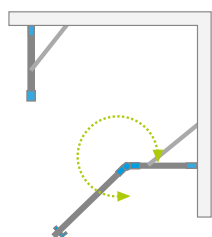

Model dostępny
w kolorach profili:



01 Chrom 54 Czarny

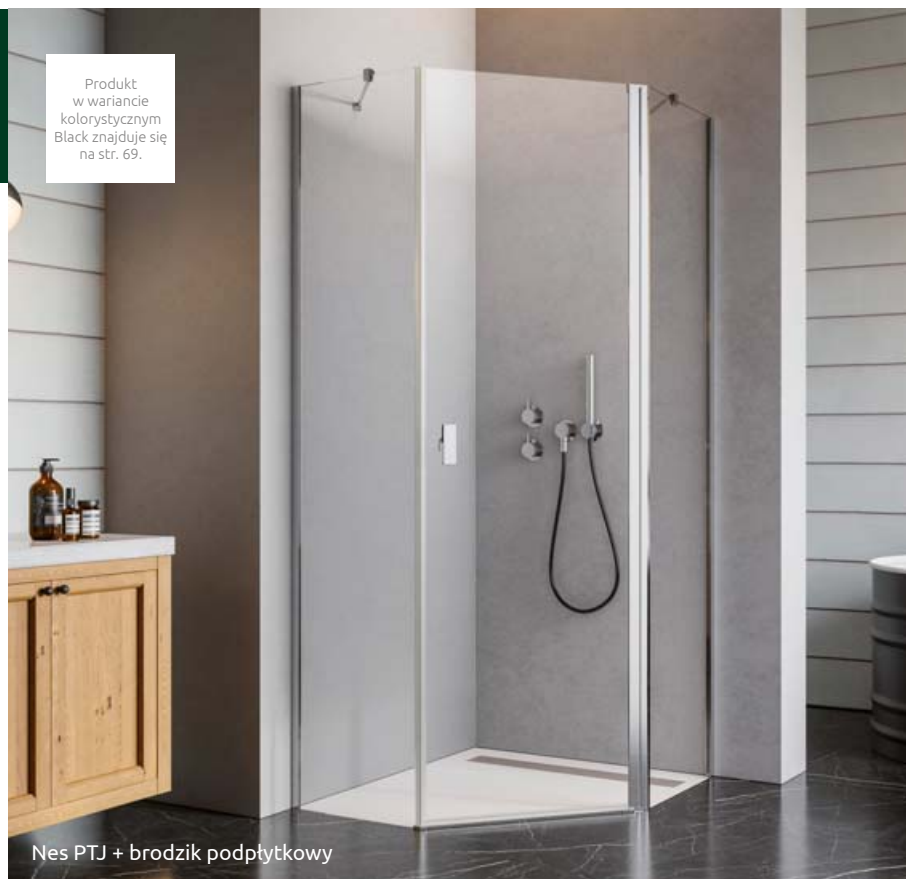

Nes PTJ + brodzik podpłytkowy

Składając zamówienie, należy podać 2 numery artykułów: drzwi oraz kompletu ścianek Z i S. Instrukcję zamawiania kabiny prysznicowej Nes PTJ można znaleźć na stronie 730.

KABINY SYMETRYCZNE

Model	Nazwa elementu	SZKŁO PRZEJRZYSTE					
		kolor profili: CHROM Nr artykułu	Cena brutto	kolor profili: CZARNY Nr artykułu	Cena brutto		
PTJ 80×80 drzwi lewe	PTJ drzwi lewe	10052000-01-01L	1 400	2 350	10052000-54-01L	1 540	2 585
	PTJ ścianki 80 Z×80 S	10052500-01-01	950		10052500-54-01	1 045	
PTJ 80×80 drzwi prawe	PTJ drzwi prawe	10052000-01-01R	1 400	2 350	10052000-54-01R	1 540	2 585
	PTJ ścianki 80 Z×80 S	10052500-01-01	950		10052500-54-01	1 045	
PTJ 90×90 drzwi lewe	PTJ drzwi lewe	10052000-01-01L	1 400	2 450	10052000-54-01L	1 540	2 695
	PTJ ścianki 90 Z×90 S	10052900-01-01	1 050		10052900-54-01	1 155	
PTJ 90×90 drzwi prawe	PTJ drzwi prawe	10052000-01-01R	1 400	2 450	10052000-54-01R	1 540	2 695
	PTJ ścianki 90 Z×90 S	10052900-01-01	1 050		10052900-54-01	1 155	
PTJ 100×100 drzwi lewe	PTJ drzwi lewe	10052000-01-01L	1 400	2 550	10052000-54-01L	1 540	2 805
	PTJ ścianki 100 Z×100 S	10052100-01-01	1 150		10052100-54-01	1 265	
PTJ 100×100 drzwi prawe	PTJ drzwi prawe	10052000-01-01R	1 400	2 550	10052000-54-01R	1 540	2 805
	PTJ ścianki 100 Z×100 S	10052100-01-01	1 150		10052100-54-01	1 265	

KABINY ASYMETRYCZNE

Model	Nazwa elementu	SZKŁO PRZEJRZYSTE					
		kolor profili: CHROM Nr artykułu	Cena brutto	kolor profili: CZARNY Nr artykułu	Cena brutto		
PTJ 80×90 drzwi lewe na krótkiej ściance*	PTJ drzwi lewe	10052000-01-01L	1 400	2 400	10052000-54-01L	1 540	2 640
	PTJ ścianki 80 Z×90 S	10052600-01-01	1 000		10052600-54-01	1 100	
PTJ 80×90 drzwi prawe na krótkiej ściance*	PTJ drzwi prawe	10052000-01-01R	1 400	2 400	10052000-54-01R	1 540	2 640
	PTJ ścianki 80 Z×90 S	10052600-01-01	1 000		10052600-54-01	1 100	
PTJ 90×80 drzwi lewe na długiej ściance*	PTJ drzwi lewe	10052000-01-01L	1 400	2 400	10052000-54-01L	1 540	2 640
	PTJ ścianki 90 Z×80 S	10052300-01-01	1 000		10052300-54-01	1 100	
PTJ 90×80 drzwi prawe na długiej ściance*	PTJ drzwi prawe	10052000-01-01R	1 400	2 400	10052000-54-01R	1 540	2 640
	PTJ ścianki 90 Z×80 S	10052300-01-01	1 000		10052300-54-01	1 100	
PTJ 80×100 drzwi lewe na krótkiej ściance	PTJ drzwi lewe	10052000-01-01L	1 400	2 450	10052000-54-01L	1 540	2 695
	PTJ ścianki 80 Z×100 S	10052400-01-01	1 050		10052400-54-01	1 155	
PTJ 80×100 drzwi prawe na krótkiej ściance	PTJ drzwi prawe	10052000-01-01R	1 400	2 450	10052000-54-01R	1 540	2 695
	PTJ ścianki 80 Z×100 S	10052400-01-01	1 050		10052400-54-01	1 155	
PTJ 100×80 drzwi lewe na długiej ściance	PTJ drzwi lewe	10052000-01-01L	1 400	2 450	10052000-54-01L	1 540	2 695
	PTJ ścianki 100 Z×80 S	10052200-01-01	1 050		10052200-54-01	1 155	
PTJ 100×80 drzwi prawe na długiej ściance	PTJ drzwi prawe	10052000-01-01R	1 400	2 450	10052000-54-01R	1 540	2 695
	PTJ ścianki 100 Z×80 S	10052200-01-01	1 050		10052200-54-01	1 155	
PTJ 90×100 drzwi lewe na krótkiej ściance	PTJ drzwi lewe	10052000-01-01L	1 400	2 500	10052000-54-01L	1 540	2 750
	PTJ ścianki 90 Z×100 S	10052800-01-01	1 100		10052800-54-01	1 210	
PTJ 90×100 drzwi prawe na krótkiej ściance	PTJ drzwi prawe	10052000-01-01R	1 400	2 500	10052000-54-01R	1 540	2 750
	PTJ ścianki 90 Z×100 S	10052800-01-01	1 100		10052800-54-01	1 210	
PTJ 100×90 drzwi lewe na długiej ściance	PTJ drzwi lewe	10052000-01-01L	1 400	2 500	10052000-54-01L	1 540	2 750
	PTJ ścianki 100 Z×90 S	10052700-01-01	1 100		10052700-54-01	1 210	
PTJ 100×90 drzwi prawe na długiej ściance	PTJ drzwi prawe	10052000-01-01R	1 400	2 500	10052000-54-01R	1 540	2 750
	PTJ ścianki 100 Z×90 S	10052700-01-01	1 100		10052700-54-01	1 210	

■ Artykuły oznaczone kolorem szarym – czas realizacji zamówienia 5 dni roboczych.

* Do zaznaczonych modeli oferujemy tylko brodziki podpłytkowe.

RYСУNKI TECHNICZNE

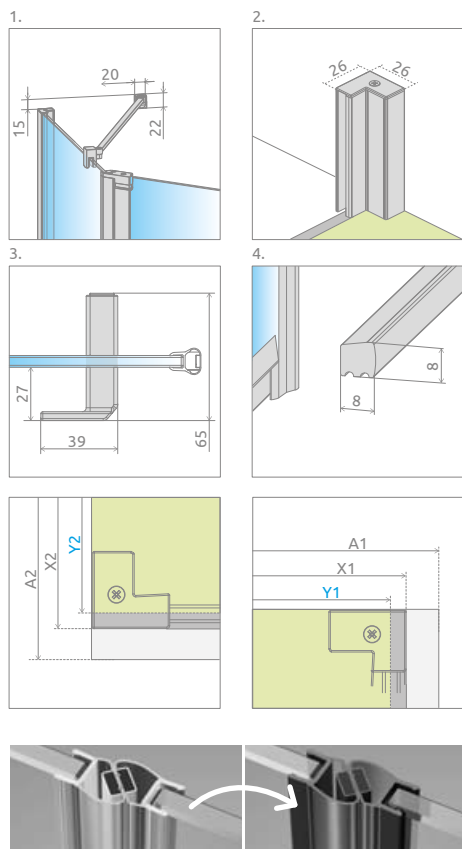
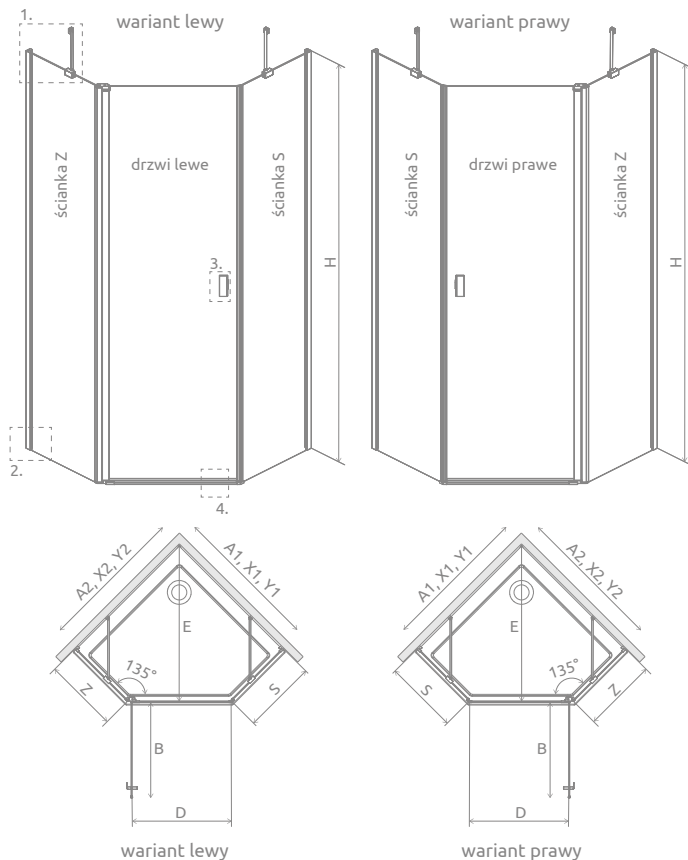

Istnieje możliwość odpłatnej zamiany przejrzystych uszczelek na uszczelki w kolorze czarnym:
 - opcja nr 1 – tylko uszczelek magnetycznych, cena 50 zł brutto,
 - opcja nr 2 – wszystkich uszczelek (magnetycznych, pionowych i poziomych), cena 70 zł brutto.
 Wybraną opcję należy wyraźnie zaznaczyć w zamówieniu.

Model	A1	A2	X1	X2	Y1	Y2	B	Z	S	D	E	H
PTJ 80Z×80S	800	800	775-790	775-790	770-785	770-785	577	332-347	334-349	570	772-793	2000
PTJ 80Z×90S	800	900	775-790	875-890	770-785	870-885	577	332-347	434-449	570	842-863	2000
PTJ 80Z×100S	800	1000	775-790	975-990	770-785	970-985	577	332-347	535-549	570	913-934	2000
PTJ 90Z×80S	900	800	875-890	775-790	870-885	770-785	577	432-447	334-349	570	842-863	2000
PTJ 90Z×90S	900	900	875-890	875-890	870-885	870-885	577	432-447	434-449	570	913-934	2000
PTJ 90Z×100S	900	1000	875-890	975-990	870-885	970-985	577	432-447	535-549	570	984-1005	2000
PTJ 100Z×80S	1000	800	975-990	775-790	970-985	770-785	577	532-547	334-349	570	913-934	2000
PTJ 100Z×90S	1000	900	975-990	875-890	970-985	870-885	577	532-547	434-449	570	984-1005	2000
PTJ 100Z×100S	1000	1000	975-990	975-990	970-985	970-985	577	532-547	535-549	570	1054-1075	2000

OPCJE DODATKOWE

DOSTĘPNE NA MIARĘ Patrz str. 10	WARIANTY SZKŁA Patrz str. 16/415	GRAWER NA SZKLE Patrz str. 30	PROFILE POSZERZAJĄCE Patrz str. 25	WIESZAK NA RĘCZNIK Patrz str. 19	MAKSYMALNA WYSOKOŚĆ Patrz str. 20	BRODZIKI PODPŁYTKOWE Patrz str. 707	MOŻLIWOŚĆ ZAMIANY USZCZELEK Patrz str. 22	DOSTĘPNE AKCESORIA Patrz str. 703

Profile poszerzające	kolor profilu: CHROM Nr artykułu	Cena brutto	kolor profilu: CZARNY Nr artykułu	Cena brutto	
	Profil +2 cm	P01-276200001	145	P01-276200054	160

ZALECANE BRODZIKI

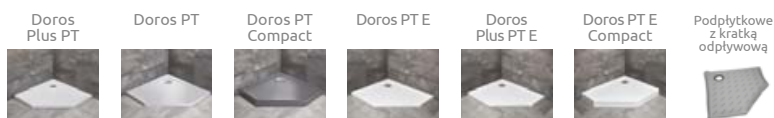

Nes PTD

Produkt
w wariantach
kolorystycznym
Black znajduje się
na str. 69.

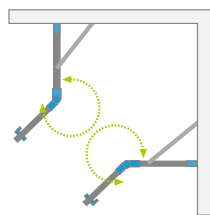

Model dostępny
w kolorach profili:



01 Chrom 54 Czarny



Nes PTD + brodzik podpłytkowy

Składając zamówienie, należy podać 2 numery artykułów: drzwi oraz kompletu ścianek Z i S.

KABINY SYMETRYCZNE

Model	Nazwa elementu	SZKŁO PRZEJRZYSZE					
		kolor profili: CHROM Nr artykułu	Cena brutto	kolor profili: CZARNY Nr artykułu	Cena brutto		
PTD 80×80	PTD drzwi	10051000-01-01	1 650	2 700	10051000-54-01	1 815	2 970
	PTD ścianki 80 × 80	10051400-01-01	1 050		10051400-54-01	1 155	
PTD 90×90	PTD drzwi	10051000-01-01	1 650	2 800	10051000-54-01	1 815	3 080
	PTD ścianki 90 × 90	10051600-01-01	1 150		10051600-54-01	1 265	
PTD 100×100	PTD drzwi	10051000-01-01	1 650	2 900	10051000-54-01	1 815	3 190
	PTD ścianki 100 × 100	10051100-01-01	1 250		10051100-54-01	1 375	

KABINY ASYMETRYCZNE

Model	Nazwa elementu	SZKŁO PRZEJRZYSZE					
		kolor profili: CHROM Nr artykułu	Cena brutto	kolor profili: CZARNY Nr artykułu	Cena brutto		
PTD 80×90*	PTD drzwi	10051000-01-01	1 650	2 750	10051000-54-01	1 815	3 025
	PTD ścianki 80 × 90	10051200-01-01	1 100		10051200-54-01	1 210	
PTD 80×100	PTD drzwi	10051000-01-01	1 650	2 800	10051000-54-01	1 815	3 080
	PTD ścianki 80 × 100	10051300-01-01	1 150		10051300-54-01	1 265	
PTD 90×100	PTD drzwi	10051000-01-01	1 650	2 850	10051000-54-01	1 815	3 135
	PTD ścianki 90 × 100	10051500-01-01	1 200		10051500-54-01	1 320	

■ Artykuły oznaczone kolorem szarym – czas realizacji zamówienia 5 dni roboczych.

* Do zaznaczonych modeli oferujemy tylko brodziki podpłytkowe.

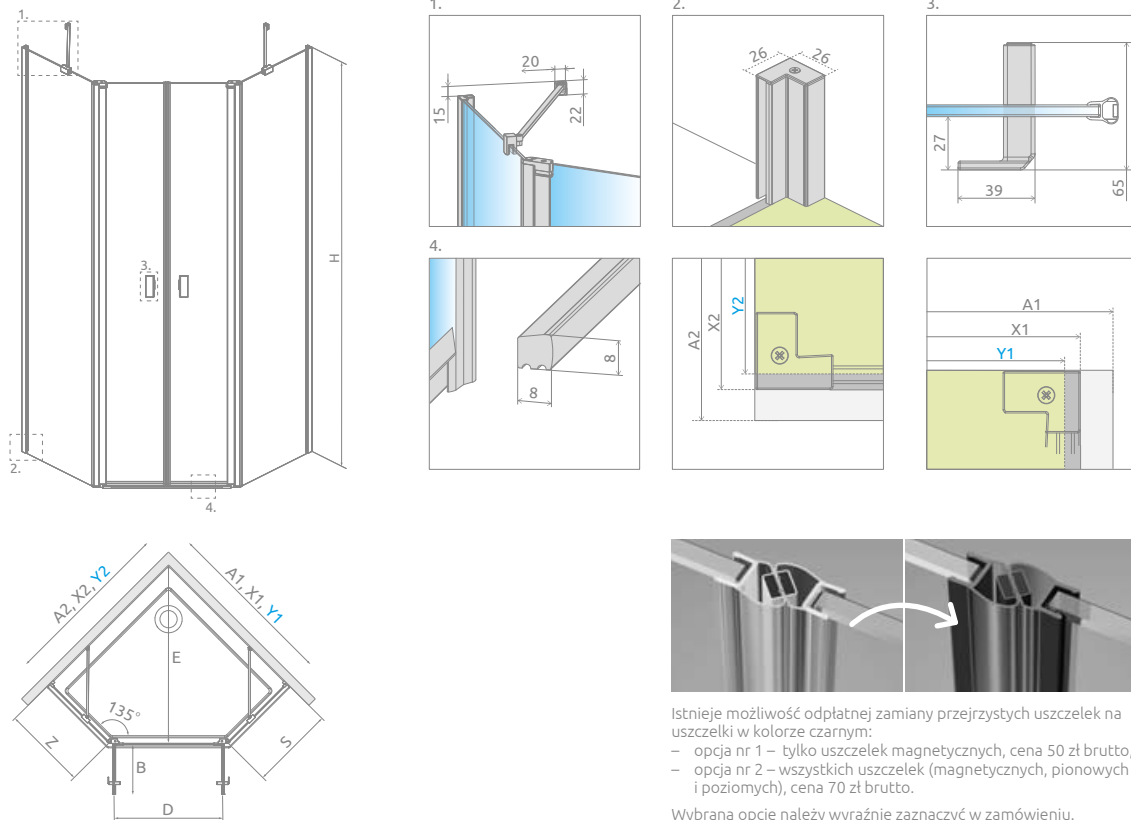

Istnieje możliwość odpłatnej zamiany przezrzystych uszczelek na uszczelki w kolorze czarnym:
 - opcja nr 1 – tylko uszczelek magnetycznych, cena 50 zł brutto,
 - opcja nr 2 – wszystkich uszczelek (magnetycznych, pionowych i poziomych), cena 70 zł brutto.
 Wybraną opcję należy wyraźnie zaznaczyć w zamówieniu.

Model	A1	A2	X1	X2	Y1	Y2	B	Z	S	D	E	H
PTD 80×80	800	800	775-790	775-790	770-785	770-785	266	332-347	332-347	530	772-793	2000
PTD 80×90	800	900	775-790	875-890	770-785	870-885	266	332-347	432-447	530	842-863	2000
PTD 80×100	800	1000	775-790	975-990	770-785	970-985	266	332-347	532-547	530	913-934	2000
PTD 90×80	900	800	875-890	775-790	870-885	770-785	266	432-447	332-347	530	842-863	2000
PTD 90×90	900	900	875-890	875-890	870-885	870-885	266	432-447	432-447	530	913-934	2000
PTD 90×100	900	1000	875-890	975-990	870-885	970-985	266	432-447	532-547	530	984-1005	2000
PTD 100×80	1000	800	975-990	775-790	970-985	770-785	266	532-547	332-347	530	913-934	2000
PTD 100×90	1000	900	975-990	875-890	970-985	870-885	266	532-547	432-447	530	984-1005	2000
PTD 100×100	1000	1000	975-990	975-990	970-985	970-985	266	532-547	532-547	530	1054-1075	2000

OPCJE DODATKOWE

DOSTĘPNE NA MIARĘ Patrz str. 10	WARIANTY SZKŁA Patrz str. 16/415	GRAWER NA SZKLE Patrz str. 30	PROFILE POSZERZAJĄCE Patrz str. 25	WIESZAK NA RĘCZNIK Patrz str. 19	MAKSYMALNA WYSOKOŚĆ Patrz str. 20	BRODZIKI PODPŁYTKOWE Patrz str. 707	MOŻLIWOŚĆ ZAMIANY USZCZELEK Patrz str. 22	DOSTĘPNE AKCESORIA Patrz str. 703

Profile poszerzające	kolor profilu: CHROM Nr artykułu	Cena brutto	kolor profilu: CZARNY Nr artykułu	Cena brutto
Profil +2 cm	P01-276200001	145	P01-276200054	160

ZALECANE BRODZIKI

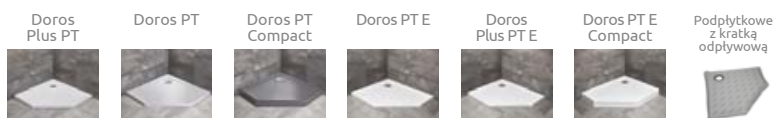

Nes DWD+S

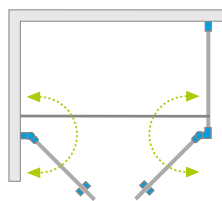

Model dostępny
w kolorach profili:



01 Chrom



Nes DWD+S + Giaros D

Składając zamówienie, należy podać 2 numery artykułów: drzwi kabiny oraz ścianki bocznej S2.

DRZWI

Model	Wymiar brodzika (A1)	Wymiar do osi szyby (Y1)	Wysokość (H)	SZKŁO PRZEJRZYSTE	
				Nr artykułu	Cena brutto
DWD+S drzwi 80	800	770-785	2000	10034080-01-01	1 750
DWD+S drzwi 90	900	870-885	2000	10034090-01-01	1 800
DWD+S drzwi 100	1000	970-985	2000	10034100-01-01	1 850
DWD+S drzwi 110	1100	1070-1085	2000	10034110-01-01	1 900
DWD+S drzwi 120	1200	1170-1185	2000	10034120-01-01	1 950

ŚCIANKA BOCZNA S2

Model	Wymiar brodzika (A2)	Wymiar do osi szyby (Y2)	Wysokość (H)	SZKŁO PRZEJRZYSTE	
				Nr artykułu	Cena brutto
S2 70	700	670-685	2000	10040070-01-01	900
S2 75	750	720-735	2000	10040075-01-01	925
S2 80	800	770-785	2000	10040080-01-01	950
S2 90	900	870-885	2000	10040090-01-01	1 000
S2 100	1000	970-985	2000	10040100-01-01	1 050

■ Artykuły oznaczone kolorem szarym – czas realizacji zamówienia 5 dni roboczych.

RYUNKI TECHNICZNE

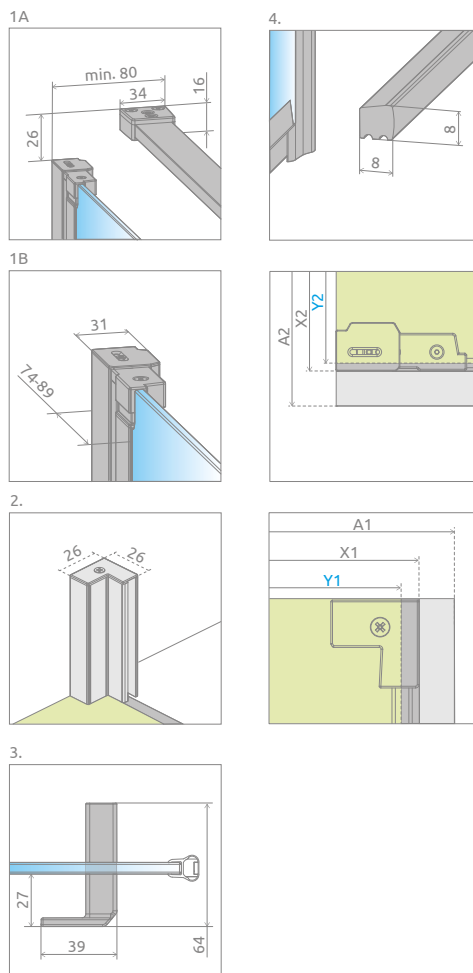
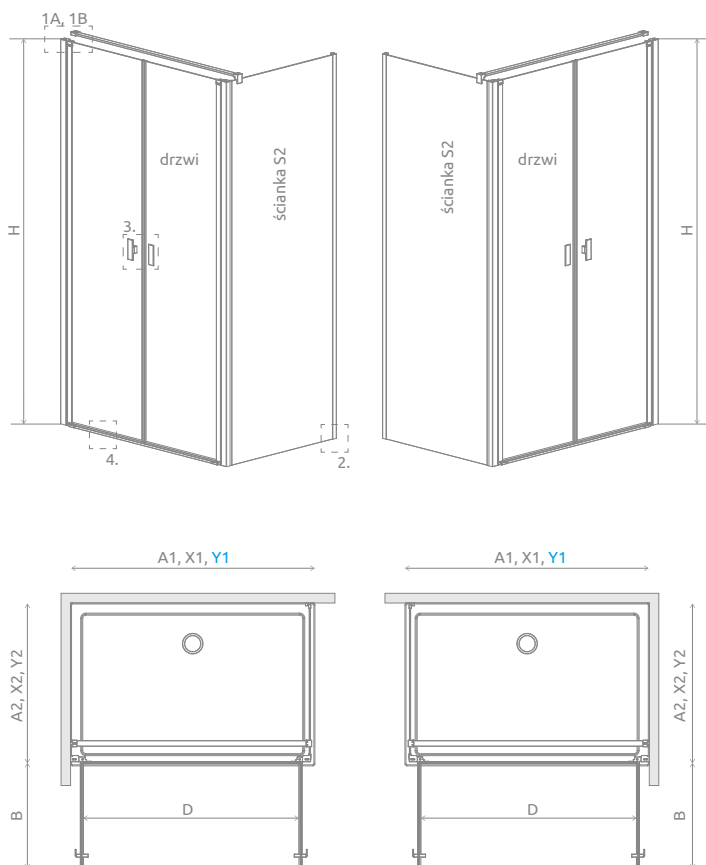

Drzwi	A1	X1	Y1	B	D	H
DWD+S drzwi 80	800	775-790	770-785	320	640	2000
DWD+S drzwi 90	900	875-890	870-885	370	740	2000
DWD+S drzwi 100	1000	975-990	970-985	420	840	2000
DWD+S drzwi 110	1100	1075-1090	1070-1085	470	940	2000
DWD+S drzwi 120	1200	1175-1190	1170-1185	520	1040	2000

Ścianka S2	A2	X2	Y2
S2 70	700	675-690	670-685
S2 75	750	725-740	720-735
S2 80	800	775-790	770-785
S2 90	900	875-890	870-885
S2100	1000	975-990	970-985

OPCJE DODATKOWE

DOSTĘPNE NA MIARĘ Patrz str. 10	WARIANTY SZKŁA Patrz str. 16/415	GRAWER NA SZKLE Patrz str. 30	PROFILE POSZERZAJĄCE Patrz str. 25	WIESZAK NA RĘCZNIK Patrz str. 19	MAKSYMALNA WYSOKOŚĆ 220 cm	BRODZIKI PODPŁYTKOWE Patrz str. 707	DOSTĘPNE AKCESORIA Patrz str. 703

Profile poszerzające	kolor profilu: CHROM Nr artykułu	Cena brutto
	Profil +2 cm	P01-276200001 145

ZALECANE BRODZIKI

Kyntos C	Teos C	Zantos C	Giaros C	Doros Plus C	Doros C	Doros C Compact	Delos C	Delos C z obudową	Argos C	Argos C z obudową	Rodos C Compact	Siros C	Siros C Compact	Giaros D	Doros Plus D
Doros D	Doros D Compact	Argos D	Argos D z obudową	Delos D	Delos D z obudową	Laros D Compact	Kyntos F	Teos F	Zantos F	Doros Plus F	Doros F	Doros F Compact	Podpłytkowe z odpływem liniowym	Podpłytkowe z kratką odpływową	Podpłytkowe odpływ liniowy

Nes DWD+2S

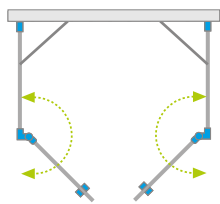

Model dostępny
w kolorach profili:



01 Chrom



Nes DWD+2S + Giaros D

Składając zamówienie, należy podać 3 numery artykułów: drzwi kabiny oraz ścianek bocznych S2 (dwa numery artykułów).

DRZWI

Model	Wymiar brodzika (A1)	Wymiar do osi szyby (Y1)	Wysokość (H)	SZKŁO PRZEJRZYSTE	
				Nr artykułu	Cena brutto
DWD+2S drzwi 80	800	765	2000	10035080-01-01	1 750
DWD+2S drzwi 90	900	865	2000	10035090-01-01	1 800
DWD+2S drzwi 100	1000	965	2000	10035100-01-01	1 850
DWD+2S drzwi 110	1100	1065	2000	10035110-01-01	1 900
DWD+2S drzwi 120	1200	1165	2000	10035120-01-01	1 950

ŚCIANKA BOCZNA S2

(w opakowaniu znajduje się jedna ścianka boczna, składając zamówienie należy zamówić 2 ścianki boczne)

Model	Wymiar brodzika (A2)	Wymiar do osi szyby (Y2)	Wysokość (H)	SZKŁO PRZEJRZYSTE	
				Nr artykułu	Cena brutto
S2 70	700	670-685	2000	10040070-01-01	900
S2 75	750	720-735	2000	10040075-01-01	925
S2 80	800	770-785	2000	10040080-01-01	950
S2 90	900	870-885	2000	10040090-01-01	1 000
S2 100	1000	970-985	2000	10040100-01-01	1 050

■ Artykuły oznaczone kolorem szarym – czas realizacji zamówienia 5 dni roboczych.

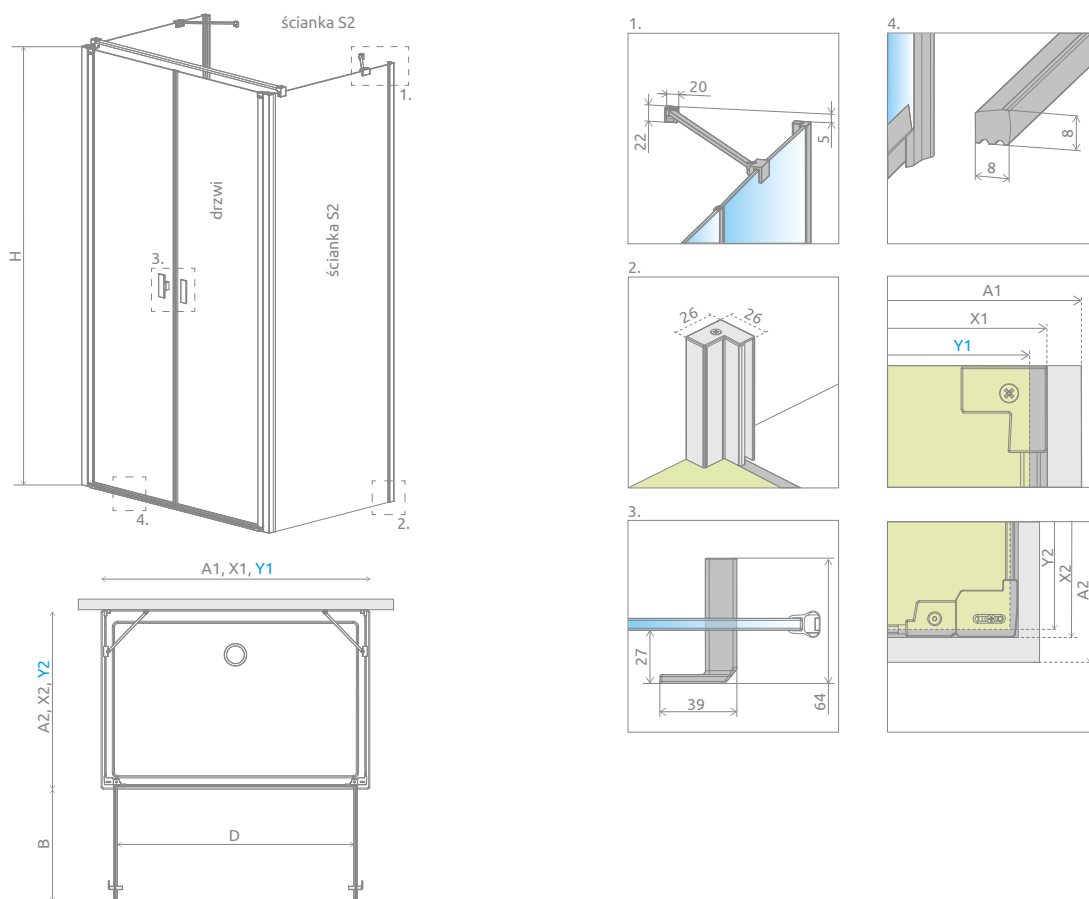

Drzwi	A1	X1	Y1	B	D	H
DWD+2S drzwi 80	800	775	765	320	640	2000
DWD+2S drzwi 90	900	875	865	370	740	2000
DWD+2S drzwi 100	1000	975	965	420	840	2000
DWD+2S drzwi 110	1100	1075	1065	470	940	2000
DWD+2S drzwi 120	1200	1175	1165	520	1040	2000

Ścianka S2	A2	X2	Y2
S2 70	700	675-690	670-685
S2 75	750	725-740	720-735
S2 80	800	775-790	770-785
S2 90	900	875-890	870-885
S2100	1000	975-990	970-985

OPCJE DODATKOWE

DOSTĘPNE NA MIARĘ Patrz str. 10	WARIANTY SZKŁA Patrz str. 16/415	GRAWER NA SZKLE Patrz str. 30	PROFILE POSZERZAJĄCE Patrz str. 25	WIESZAK NA RĘCZNIK Patrz str. 19	MAKSYMALNA WYSOKOŚĆ Patrz str. 20	BRODZIKI PODPŁYTKOWE Patrz str. 707	DOSTĘPNE AKCESORIA Patrz str. 703

Profile poszerzające	kolor profilu: CHROM Nr artykułu	Cena brutto
Profil +2 cm	P01-276200001	145

ZALECANE BRODZIKI

Kyntos C	Teos C	Zantos C	Giaros C	Doros Plus C	Doros C	Doros C Compact	Delos C	Argos C	Siros C	Siros C Compact	Argos C z obudową	Giaros D	Doros Plus D	Doros D	Doros D Compact
Argos D	Argos D z obudową	Delos D	Laros D Compact	Kyntos F	Teos F	Zantos F	Doros Plus F	Doros F	Doros F Compact	Podpłytkowe z odpływem liniowym	Podpłytkowe z kratką odpływową	Podpłytkowy odpływ liniowy			

Nes 8 DWJ I

Nes DWJ I

Produkt w wariantcie kolorystycznym Black znajduje się na str. 69.

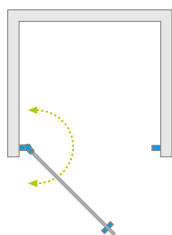

Nowość



Model dostępny w kolorach profili:



01 Chrom 54 Czarny



Nes DWJ + Giaros C

Model	Nes 8 DWJ I szkło przejrzyste – 8 mm				Nes DWJ I szkło przejrzyste – 6 mm			
	kolor profili: CHROM Nr artykułu	Cena brutto	kolor profili: CZARNY Nr artykułu	Cena brutto	kolor profili: CHROM Nr artykułu	Cena brutto	kolor profili: CZARNY Nr artykułu	Cena brutto
DWJ I 70 lewe	10076070-01-01L	1 940	10076070-54-01L	2 134	10026070-01-01L	1 550	10026070-54-01L	1 705
DWJ I 70 prawe	10076070-01-01R	1 940	10076070-54-01R	2 134	10026070-01-01R	1 550	10026070-54-01R	1 705
DWJ I 80 lewe	10076080-01-01L	2 000	10076080-54-01L	2 200	10026080-01-01L	1 600	10026080-54-01L	1 760
DWJ I 80 prawe	10076080-01-01R	2 000	10076080-54-01R	2 200	10026080-01-01R	1 600	10026080-54-01R	1 760
DWJ I 90 lewe	10076090-01-01L	2 065	10076090-54-01L	2 272	10026090-01-01L	1 650	10026090-54-01L	1 815
DWJ I 90 prawe	10076090-01-01R	2 065	10076090-54-01R	2 272	10026090-01-01R	1 650	10026090-54-01R	1 815
DWJ I 100 lewe	10076100-01-01L	2 125	10076100-54-01L	2 338	10026100-01-01L	1 700	10026100-54-01L	1 870
DWJ I 100 prawe	10076100-01-01R	2 125	10076100-54-01R	2 338	10026100-01-01R	1 700	10026100-54-01R	1 870

■ Artykuły oznaczone kolorem szarym – czas realizacji zamówienia 5 dni roboczych.

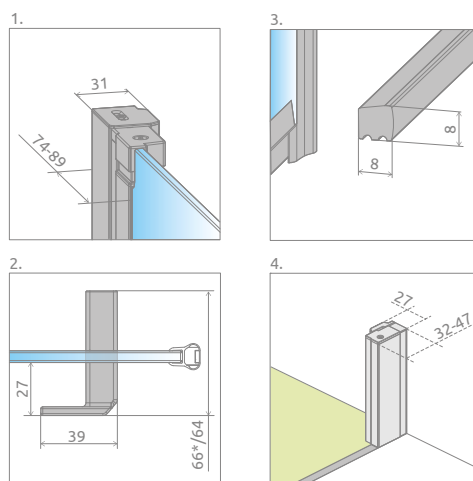
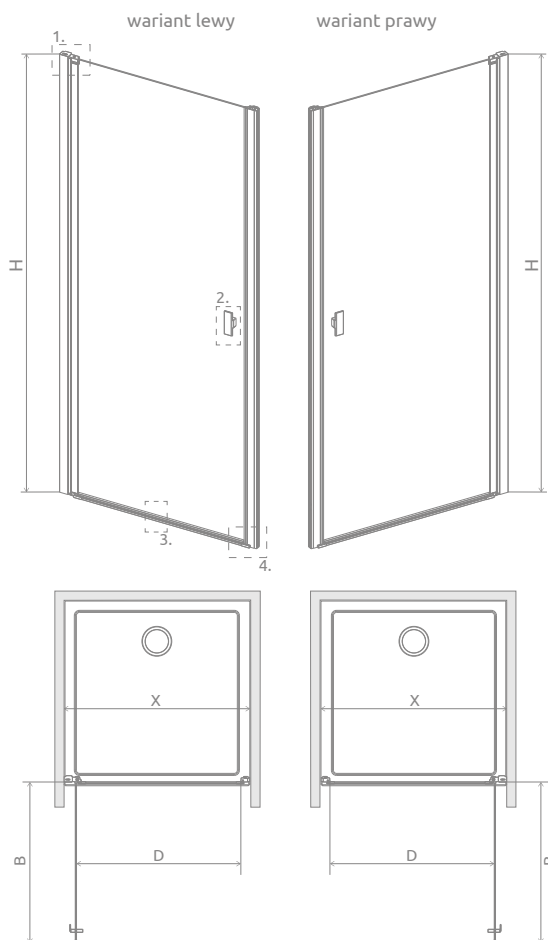

*Nes 8

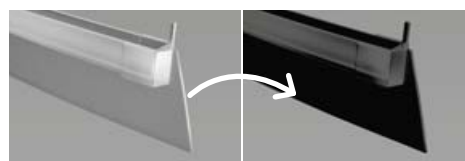

Istnieje możliwość odpłatnej zamiany przezroczystej uszczelki poziomej na uszczelkę w kolorze czarnym.

Należy tę opcję wyraźnie zaznaczyć w zamówieniu. Cena 50 zł brutto.

Model	X	B	D	H
DWJ I 70	680-710	580	580	2000
DWJ I 80	780-810	680	680	2000
DWJ I 90	880-910	780	780	2000
DWJ I 100	980-1010	880	880	2000

OPCJE DODATKOWE

DOSTĘPNE NA MIARĘ Patrz str. 10	WARIANTY SZKŁA Patrz str. 16/415	GRAWER NA SZKLE Patrz str. 30	PROFILE POSZERZAJĄCE Patrz str. 25	MAKSYMALNA WYSOKOŚĆ Patrz str. 20	BRODZIKI PODPŁYTKOWE Patrz str. 707	MOŻLIWOŚĆ ZAMIANY USZCZELEK Patrz str. 22	DOSTĘPNE AKCESORIA Patrz str. 703

Profile poszerzające	kolor profilu: CHROM Nr artykułu	Cena brutto	kolor profilu: CZARNY Nr artykułu	Cena brutto
Profil +2 cm – możliwość montażu tylko po stronie zawiasu rurowego	P01-276200001	145	P01-276200054	160
Profil +2 cm – możliwość montażu tylko po stronie profilu przyściennego pod magnes	P01-277200001	140	P01-277200054	155

ZALECANE BRODZIKI

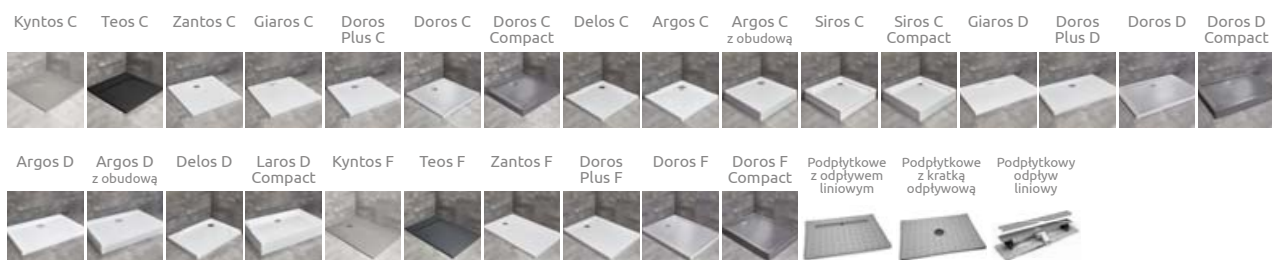

Nes 8 Black DWJ I Frame

Nes Black DWJ I Frame

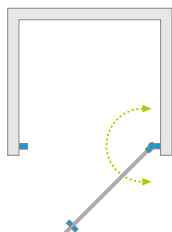

Model dostępny
w kolorach profili:



54 Czarny



Nes Black DWJ I Frame + Kyntos C

Wzór wykonany trwałą farbą ceramiczną, naniesioną od zewnętrznej strony, która zespala się ze szkłem podczas procesu hartowania.

Model	Nes 8 DWJ I szkło Frame/przejrzyste – 8 mm		Nes DWJ I szkło Frame/przejrzyste – 6 mm	
	kolor profili: CZARNY Nr artykułu	Cena brutto	kolor profili: CZARNY Nr artykułu	Cena brutto
DWJ I 70 Frame lewe	10076070-54-56L	2 554	10026070-54-56L	2 125
DWJ I 70 Frame prawe	10076070-54-56R	2 554	10026070-54-56R	2 125
DWJ I 80 Frame lewe	10076080-54-56L	2 680	10026080-54-56L	2 240
DWJ I 80 Frame prawe	10076080-54-56R	2 680	10026080-54-56R	2 240
DWJ I 90 Frame lewe	10076090-54-56L	2 812	10026090-54-56L	2 355
DWJ I 90 Frame prawe	10076090-54-56R	2 812	10026090-54-56R	2 355
DWJ I 100 Frame lewe	10076100-54-56L	2 938	10026100-54-56L	2 470
DWJ I 100 Frame prawe	10076100-54-56R	2 938	10026100-54-56R	2 470

■ Artykuły oznaczone kolorem – czas realizacji zamówienia 10 dni roboczych.

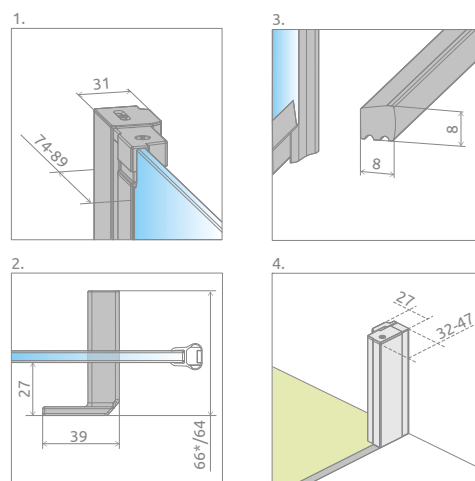
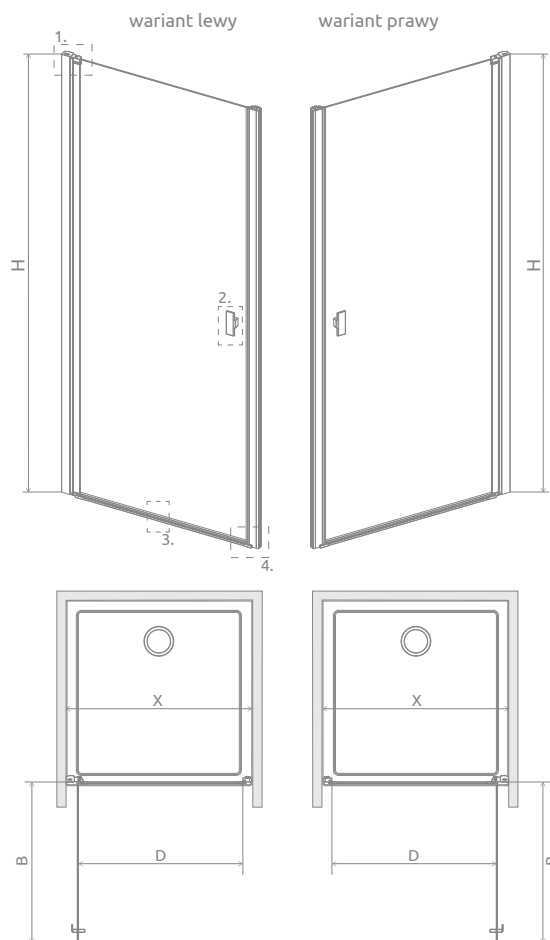

*Nes 8

Model	X	B	D	H
DWJ I 70	680-710	580	580	2000
DWJ I 80	780-810	680	680	2000
DWJ I 90	880-910	780	780	2000
DWJ I 100	980-1010	880	880	2000

OPCJE DODATKOWE

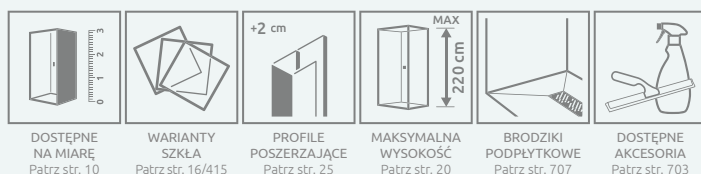

Profile poszerzające		kolor profilu: CZARNY Nr artykułu	Cena brutto
	Profil +2 cm – możliwość montażu tylko po stronie zawiasu rurowego	P01-276200054	160
	Profil +2 cm – możliwość montażu tylko po stronie profilu przyściennego pod magnes	P01-277200054	155

ZALECANE BRODZIKI

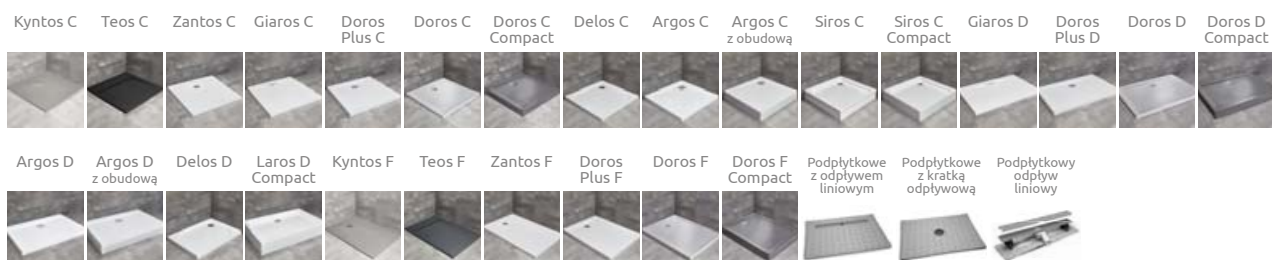

Nes 8 Black DWJ I Factory

Nes Black DWJ I Factory

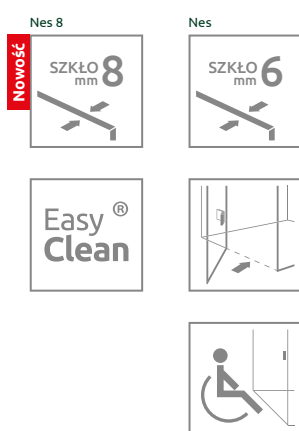
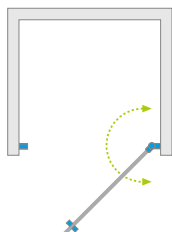

Model dostępny
w kolorach profili:



54 Czarny



Nes Black DWJ I Factory + Kyntos C

Wzór wykonany trwałą farbą ceramiczną, naniesioną od zewnętrznej strony, która zespala się ze szkłem podczas procesu hartowania.

Model	Nes 8 DWJ I szkło Factory/przejrzyste – 8 mm		Nes DWJ I szkło Factory/przejrzyste – 6 mm	
	kolor profili: CZARNY Nr artykułu	Cena brutto	kolor profili: CZARNY Nr artykułu	Cena brutto
DWJ I 70 Factory lewe	10076070-54-55L	2 554	10026070-54-55L	2 125
DWJ I 70 Factory prawe	10076070-54-55R	2 554	10026070-54-55R	2 125
DWJ I 80 Factory lewe	10076080-54-55L	2 680	10026080-54-55L	2 240
DWJ I 80 Factory prawe	10076080-54-55R	2 680	10026080-54-55R	2 240
DWJ I 90 Factory lewe	10076090-54-55L	2 812	10026090-54-55L	2 355
DWJ I 90 Factory prawe	10076090-54-55R	2 812	10026090-54-55R	2 355
DWJ I 100 Factory lewe	10076100-54-55L	2 938	10026100-54-55L	2 470
DWJ I 100 Factory prawe	10076100-54-55R	2 938	10026100-54-55R	2 470

■ Artykuły oznaczone kolorem – czas realizacji zamówienia 10 dni roboczych.

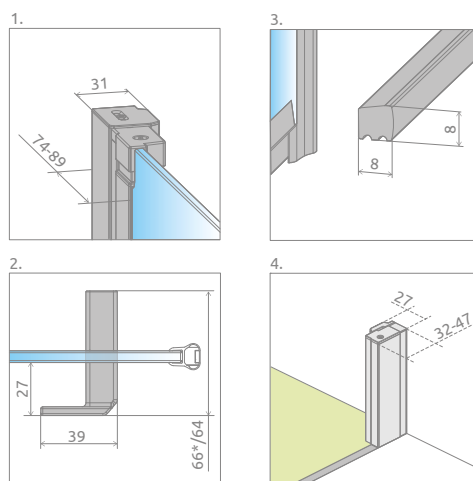
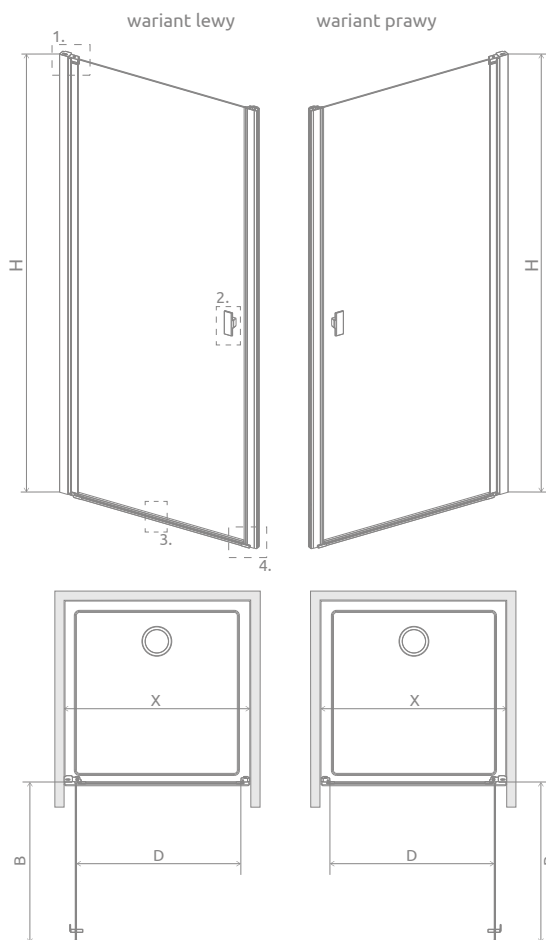

*Nes 8

Model	X	B	D	H	F1	F2	Wariant
DWJ I 70	680-710	580	580	2000	265	382	W2
DWJ I 80	780-810	680	680	2000	315	382	
DWJ I 90	880-910	780	780	2000	365	382	
DWJ I 100	980-1010	880	880	2000	273	382	W3

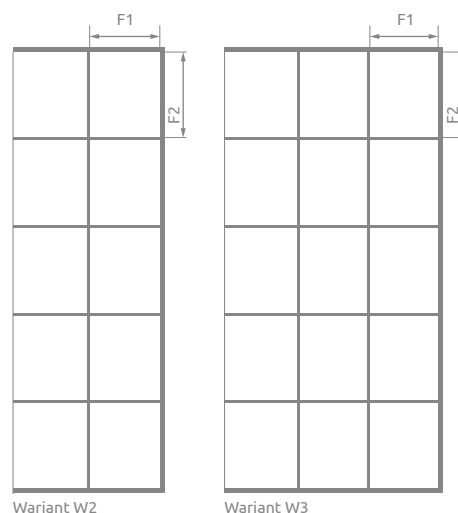

OPCJE DODATKOWE

DOSTĘPNE NA MIARĘ Patrz str. 10	WARIANTY SZKŁA Patrz str. 16/415	PROFILE POSZERZAJĄCE Patrz str. 25	MAKSYMALNA WYSOKOŚĆ Patrz str. 20	BRODZIKI PODPŁYTKOWE Patrz str. 707	DOSTĘPNE AKCESORIA Patrz str. 703

Profile poszerzające		kolor profilu: CZARNY Nr artykułu	Cena brutto
	Profil +2 cm – możliwość montażu tylko po stronie zawiasu rurowego	P01-276200054	160
	Profil +2 cm – możliwość montażu tylko po stronie profilu przyściennego pod magnes	P01-277200054	155

ZALECANE BRODZIKI

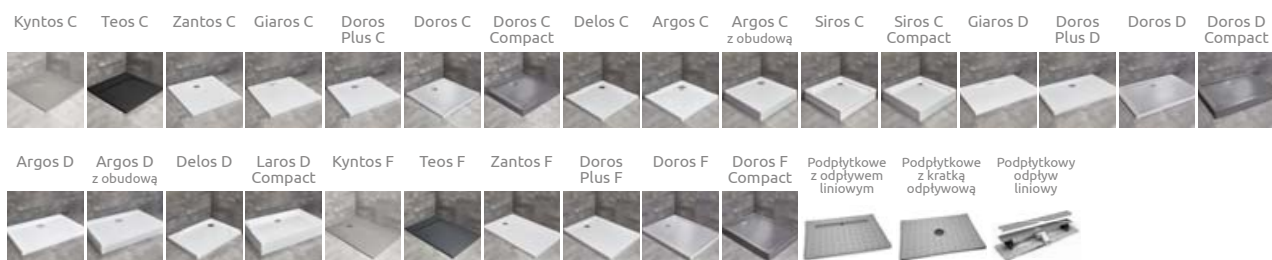

Nes DWJ II

Produkt w wariantach kolorystycznych Black znajduje się na str. 70.

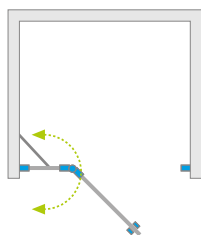

Model dostępny w kolorach profili:



01 Chrom 54 Czarny



Nes DWJ II + Doros D

Model	SZKŁO PRZEJRZYSTE			
	kolor profili: CHROM Nr artykułu	Cena brutto	kolor profili: CZARNY Nr artykułu	Cena brutto
DWJ II 80 lewe	10036080-01-01L	1 600	10036080-54-01L	1 760
DWJ II 80 prawe	10036080-01-01R	1 600	10036080-54-01R	1 760
DWJ II 90 lewe	10036090-01-01L	1 650	10036090-54-01L	1 815
DWJ II 90 prawe	10036090-01-01R	1 650	10036090-54-01R	1 815
DWJ II 100 lewe	10036100-01-01L	1 700	10036100-54-01L	1 870
DWJ II 100 prawe	10036100-01-01R	1 700	10036100-54-01R	1 870
DWJ II 110 lewe	10036110-01-01L	1 750	10036110-54-01L	1 925
DWJ II 110 prawe	10036110-01-01R	1 750	10036110-54-01R	1 925
DWJ II 120 lewe	10036120-01-01L	1 800	10036120-54-01L	1 980
DWJ II 120 prawe	10036120-01-01R	1 800	10036120-54-01R	1 980

■ Artykuły oznaczone kolorem szarym – czas realizacji zamówienia 5 dni roboczych.

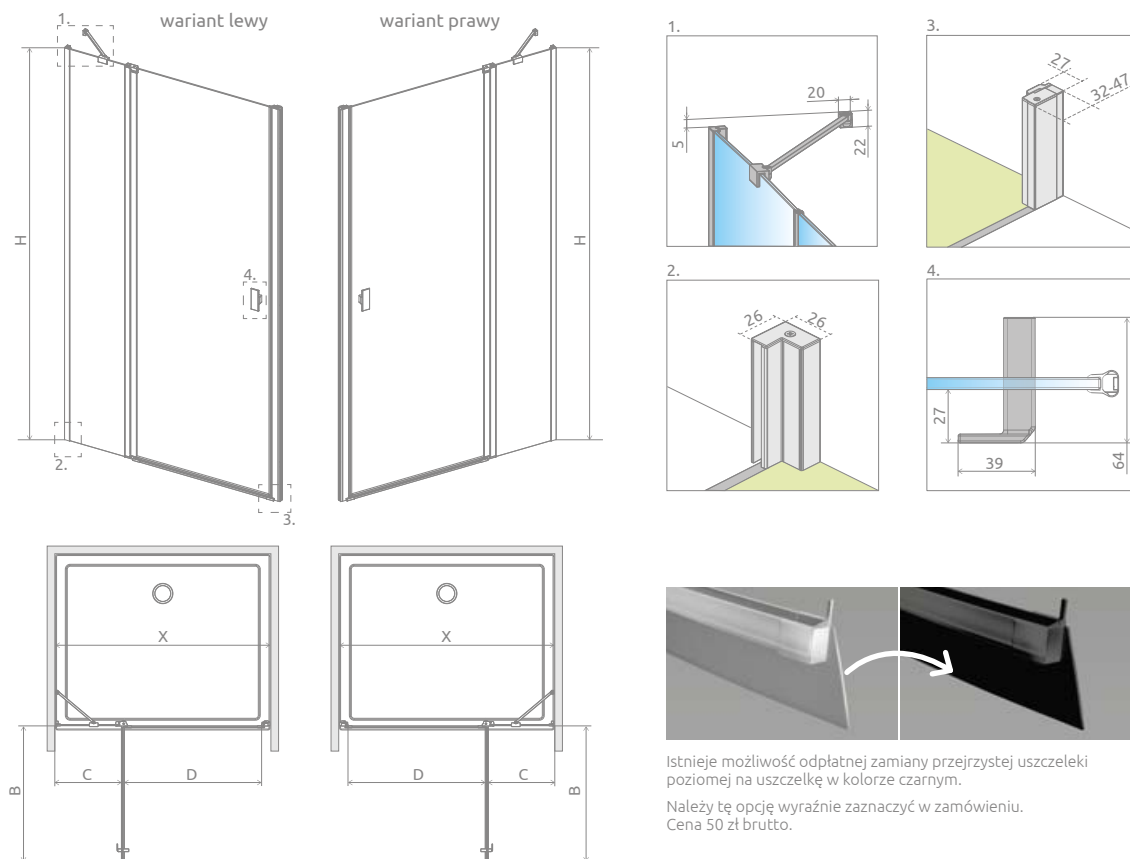

Istnieje możliwość odpłatnej zamiany przezroczystej uszczelki poziomej na uszczelkę w kolorze czarnym. Należy tę opcję wyraźnie zaznaczyć w zamówieniu. Cena 50 zł brutto.

Model	X	B	C	D	H
DWJ II 80	780-810	496	230-245	496	2000
DWJ II 90	880-910	596	230-245	596	2000
DWJ II 100	980-1010	696	230-245	696	2000
DWJ II 110	1080-1110	696	330-345	696	2000
DWJ II 120	1180-1210	796	330-345	796	2000

OPCJE DODATKOWE

DOSTĘPNE NA MIARĘ Patrz str. 10	WARIANTY SZKŁA Patrz str. 16/415	GRAWER NA SZKLE Patrz str. 30	PROFILE POSZERZAJĄCE Patrz str. 25	MAKSYMALNA WYSOKOŚĆ 220 cm Patrz str. 20	BRODZIKI PODPŁYTKOWE Patrz str. 707	MOŻLIWOŚĆ ZAMIANY USZCZELEK Patrz str. 22	DOSTĘPNE AKCESORIA Patrz str. 703

Profile poszerzające		kolor profilu: CHROM Nr artykułu	Cena brutto	kolor profilu: CZARNY Nr artykułu	Cena brutto
	Profil +2 cm – możliwość montażu tylko od strony ścianki stałej drzwi	P01-276200001	145	P01-276200054	160
	Profil +2 cm – możliwość montażu tylko po stronie profilu przyściennego pod magnes	P01-277200001	140	P01-277200054	155

ZALECANE BRODZIKI

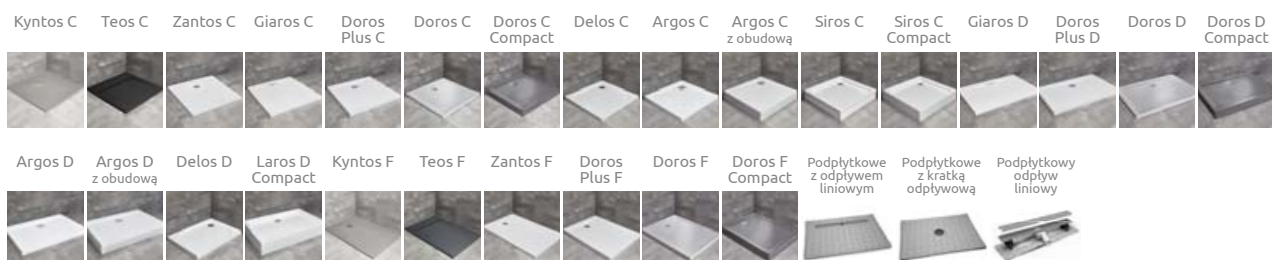

Nes 8 DWS

Nes DWS

Produkt w wariantach kolorystycznym Black znajduje się na str. 71.

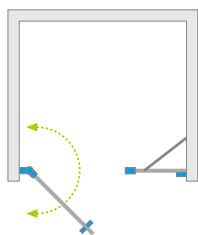

Model dostępny w kolorach profili:



01 Chrom 54 Czarny



Nes DWS + Teos F

Składając zamówienie należy podać w przypadku Nes 8 – 2 numery artykułów: drzwi i ścianki, natomiast w przypadku Nes DWS jeden numer artykułu.

Model		Nes 8 DWS szkło przejrzyste – 8 mm				Nes DWS szkło przejrzyste – 6 mm			
		kolor profili: CHROM Nr artykułu	Cena brutto	kolor profili: CZARNY Nr artykułu	Cena brutto	kolor profili: CHROM Nr artykułu	Cena brutto	kolor profili: CZARNY Nr artykułu	Cena brutto
DWS 100 lewe	drzwi 590 lewe	10078100-01-01L	1 590	1 749	10078100-54-01L	1 749	1 750	10028100-54-01L	1 925
	ścianka 308	10078111-01-01	600		10078111-01-01	600			
DWS 100 prawe	drzwi 590 prawe	10078100-01-01R	1 590	1 749	10078100-54-01R	1 749	1 750	10028100-54-01R	1 925
	ścianka 308	10078111-01-01	600		10078111-01-01	600			
DWS 110 lewe	drzwi 690 lewe	10078110-01-01L	1 620	1 782	10078110-54-01L	1 782	1 800	10028110-54-01L	1 980
	ścianka 308	10078111-01-01	600		10078111-01-01	600			
DWS 110 prawe	drzwi 690 prawe	10078110-01-01R	1 620	1 782	10078110-54-01R	1 782	1 800	10028110-54-01R	1 980
	ścianka 308	10078111-01-01	600		10078111-01-01	600			
DWS 120 lewe	drzwi 690 lewe	10078110-01-01L	1 620	1 782	10078110-54-01L	1 782	1 850	10028120-54-01L	2 035
	ścianka 408	10078112-01-01	650		10078112-01-01	650			
DWS 120 prawe	drzwi 690 prawe	10078110-01-01R	1 620	1 782	10078110-54-01R	1 782	1 850	10028120-54-01R	2 035
	ścianka 408	10078112-01-01	650		10078112-01-01	650			
DWS 130 lewe	drzwi 690 lewe	10078110-01-01L	1 620	1 782	10078110-54-01L	1 782	1 900	10028130-54-01L	2 090
	ścianka 508	10078113-01-01	700		10078113-01-01	700			
DWS 130 prawe	drzwi 690 prawe	10078110-01-01R	1 620	1 782	10078110-54-01R	1 782	1 900	10028130-54-01R	2 090
	ścianka 508	10078113-01-01	700		10078113-01-01	700			
DWS 140 lewe	drzwi 790 lewe	10078120-01-01L	1 650	1 815	10078120-54-01L	1 815	1 950	10028140-54-01L	2 145
	ścianka 508	10078113-01-01	700		10078113-01-01	700			
DWS 140 prawe	drzwi 790 prawe	10078120-01-01R	1 650	1 815	10078120-54-01R	1 815	1 950	10028140-54-01R	2 145
	ścianka 508	10078113-01-01	700		10078113-01-01	700			

■ Artykuły oznaczone kolorem szarym – czas realizacji zamówienia 5 dni roboczych.

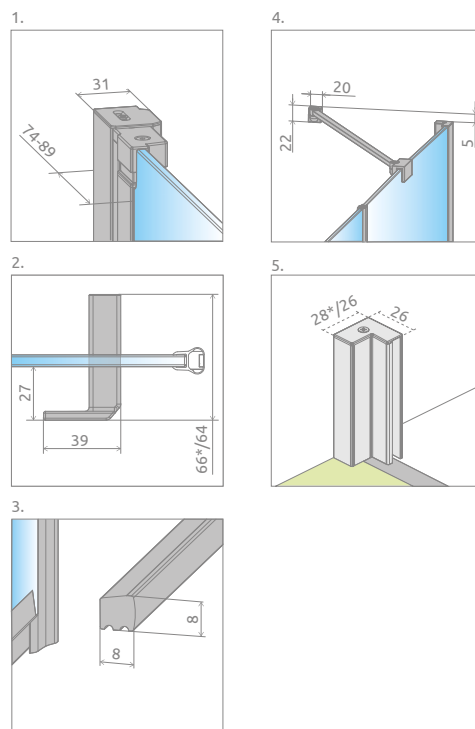
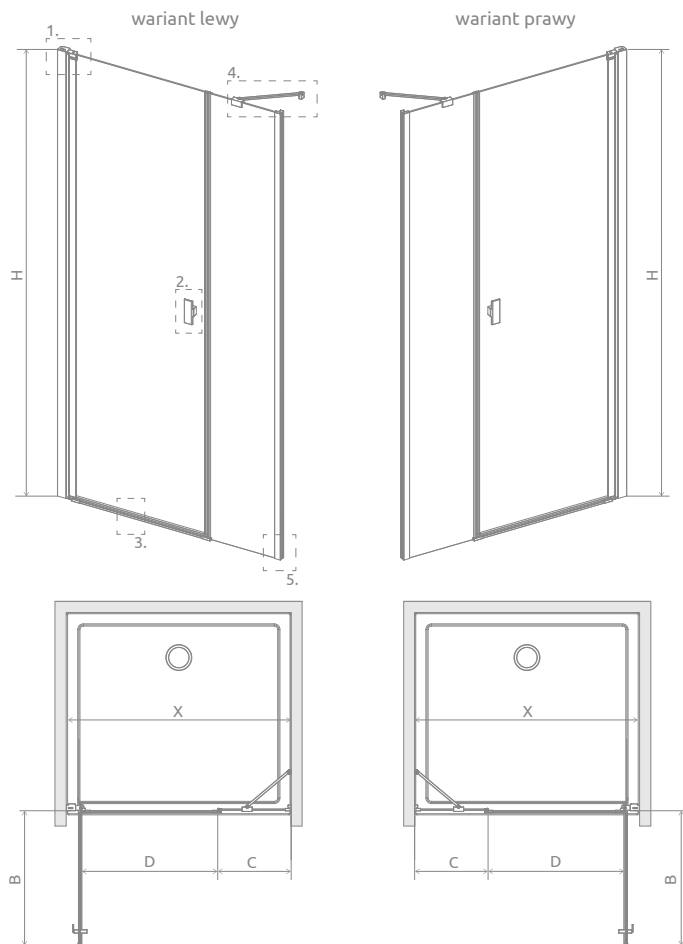

*Nes 8

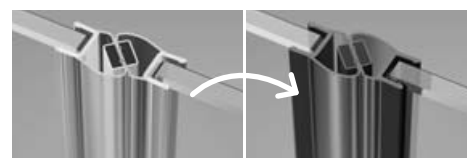

Istnieje możliwość odpłatnej zamiany przejrzystych uszczelki na uszczelki w kolorze czarnym:
 - opcja nr 1 – tylko uszczelki magnetycznych, cena 50 zł brutto,
 - opcja nr 2 – wszystkich uszczelki (magnetycznych, pionowych i poziomych), cena 70 zł brutto.

Wybraną opcję należy wyraźnie zaznaczyć w zamówieniu.

Model	X	B	C	D	H
DWS 100	980-1010	596	317-332	596	2000
DWS 110	1080-1110	696	317-332	696	2000
DWS 120	1180-1210	696	417-432	696	2000
DWS 130	1280-1310	696	517-532	696	2000
DWS 140	1380-1410	796	517-532	796	2000

OPCJE DODATKOWE

DOSTĘPNE NA MIARĘ Patrz str. 10	WARIANTY SZKŁA Patrz str. 16/415	GRAWER NA SZKLE Patrz str. 30	PROFIL +2 cm POSZERZAJĄCE Patrz str. 25	WIESZAK NA RĘCZNIK Patrz str. 19	MAKSYMALNA WYSOKOŚĆ 220 cm Patrz str. 20	MOŻLIWOŚĆ ZAMIANY USZCZELEK Patrz str. 22	BRODZIKI PODPŁYTKOWE Patrz str. 707	DOSTĘPNE AKCESORIA Patrz str. 703

Profile poszerzające		kolor profilu: CHROM Nr artykułu	Cena brutto	kolor profilu: CZARNY Nr artykułu	Cena brutto
	Profil +2 cm	P01-276200001	145	P01-276200054	160
	Nes 8 – Profil U +2 cm – możliwość montażu tylko po stronie profilu przyściennego	P01-280200001	145	P01-280200054	160

ZALECANE BRODZIKI



Nes DWJS

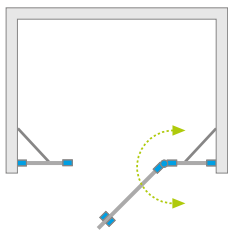

Model dostępny
w kolorach profili:



01 Chrom



Nes DWJS + brodzik podpłytkowy

DRZWI

Model	Szerokość wnęki (X)	Wysokość (H)	SZKŁO PRZEJRZYSTE	
			Nr artykułu	Cena brutto
DWJS 120 lewe	1180-1210	2000	10038120-01-01L	1 800
DWJS 120 prawe	1180-1210	2000	10038120-01-01R	1 800
DWJS 130 lewe	1280-1310	2000	10038130-01-01L	1 850
DWJS 130 prawe	1280-1310	2000	10038130-01-01R	1 850
DWJS 140 lewe	1380-1410	2000	10038140-01-01L	1 900
DWJS 140 prawe	1380-1410	2000	10038140-01-01R	1 900

■ Artykuły oznaczone kolorem szarym – czas realizacji zamówienia 5 dni roboczych.

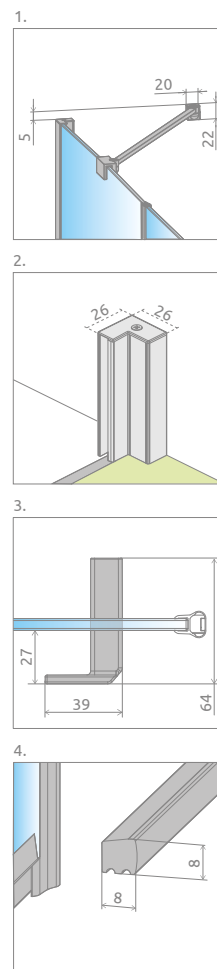
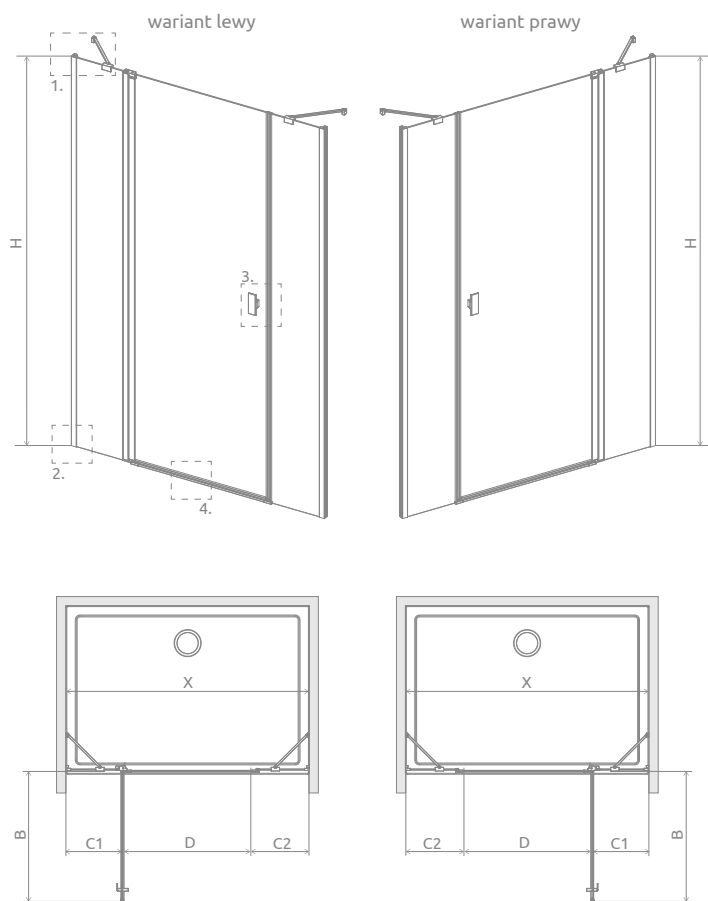

Model	X	B	C1	C2	D	H
DWJS 120	1180 -1210	596	286-301	274-289	596	2000
DWJS 130	1280 -1310	696	286-301	274-289	696	2000
DWJS 140	1380 -1410	796	286-301	274-289	796	2000

OPCJE DODATKOWE

DOSTĘPNE NA MIARĘ Patrz str. 10	WARIANTY SZKŁA Patrz str. 16/415	GRAWER NA SZKLE Patrz str. 30	PROFILE POSZERZAJĄCE Patrz str. 25	MAKSYMALNA WYSOKOŚĆ Patrz str. 20	BRODZIKI PODPŁYTKOWE Patrz str. 707	DOSTĘPNE AKCESORIA Patrz str. 703

Profile poszerzające	kolor profilu: CHROM Nr artykułu	Cena brutto
Profil +2 cm	P01-276200001	145

ZALECANE BRODZIKI

Giaros D	Doros Plus D	Doros D	Doros D Compact	Argos D	Argos D z obudową	Laros D Compact	Kyntos F	Teos F
Zantos F	Doros Plus F	Doros F	Doros F Compact	Podpłytkowe z odpływem liniowym	Podpłytkowe z kratką odpływową	Podpłytkowy odpływ liniowy		

Nes 8 DWB

Nes DWB

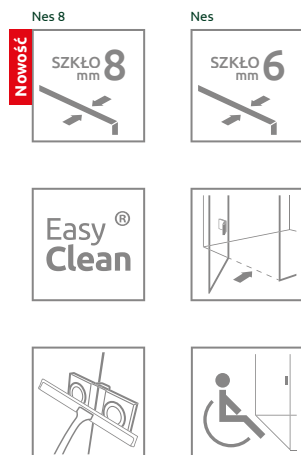
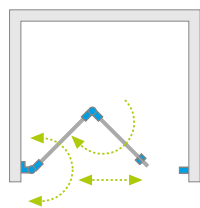

Model dostępny w kolorach profili:



01 Chrom 54 Czarny

Produkt w wariantach kolorystycznych Black znajduje się na str. 71.



Możliwość zamówienia kabiny z dodatkowym uchwytem. Szczegóły na str. 21.



Nes DWB + Giaros C

Model	Nes 8 DWB szkło przejrzyste – 8 mm				Nes DWB szkło przejrzyste – 6 mm			
	kolor profili: CHROM Nr artykułu	Cena brutto	kolor profili: CZARNY Nr artykułu	Cena brutto	kolor profili: CHROM Nr artykułu	Cena brutto	kolor profili: CZARNY Nr artykułu	Cena brutto
DWB 70 lewe	10079070-01-01L	2 440	10079070-54-01L	2 684	10029070-01-01L	1 950	10029070-54-01L	2 145
DWB 70 prawe	10079070-01-01R	2 440	10079070-54-01R	2 684	10029070-01-01R	1 950	10029070-54-01R	2 145
DWB 80 lewe	10079080-01-01L	2 500	10079080-54-01L	2 750	10029080-01-01L	2 000	10029080-54-01L	2 200
DWB 80 prawe	10079080-01-01R	2 500	10079080-54-01R	2 750	10029080-01-01R	2 000	10029080-54-01R	2 200
DWB 90 lewe	10079090-01-01L	2 565	10079090-54-01L	2 822	10029090-01-01L	2 050	10029090-54-01L	2 255
DWB 90 prawe	10079090-01-01R	2 565	10079090-54-01R	2 822	10029090-01-01R	2 050	10029090-54-01R	2 255

■ Artykuły oznaczone kolorem szarym – czas realizacji zamówienia 5 dni roboczych.

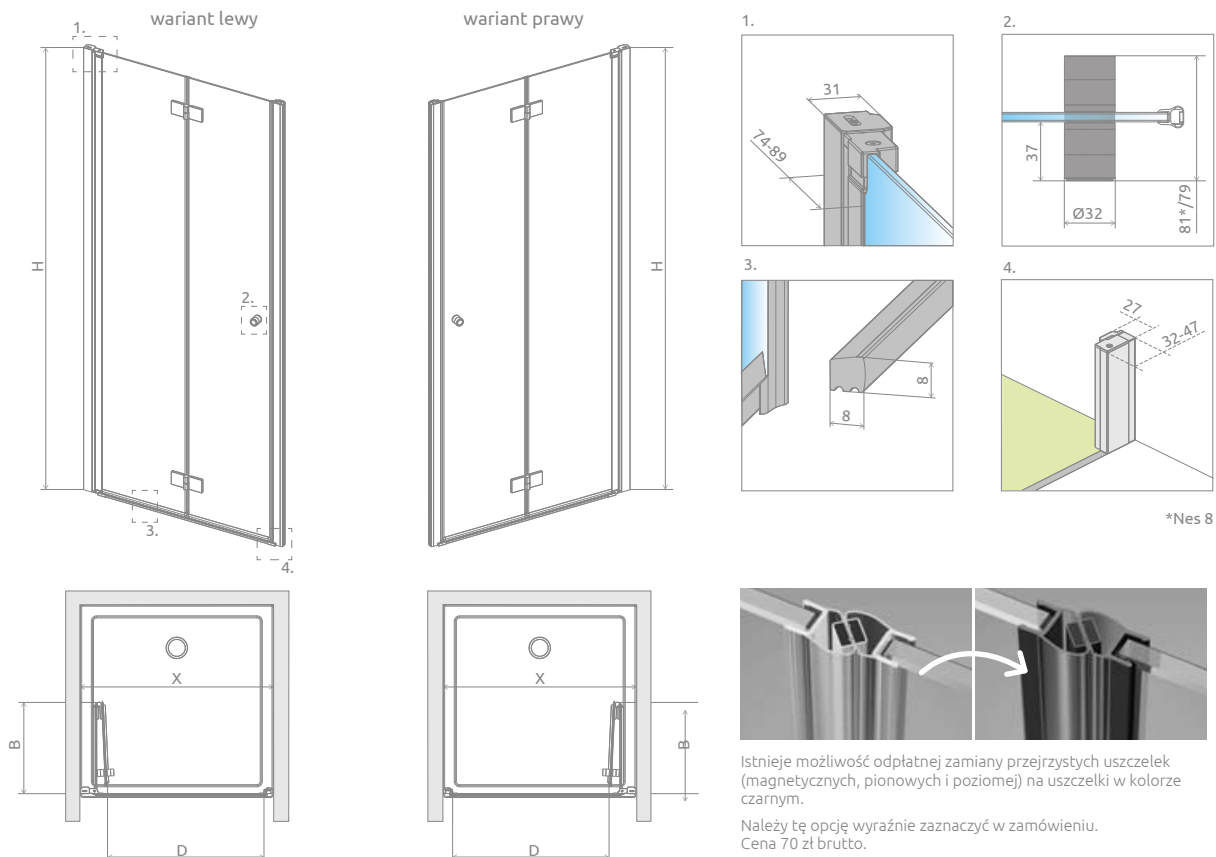

Model	X	B	D	H
DWB 70	680-710	327	534	2000
DWB 80	780-810	377	634	2000
DWB 90	880-910	427	734	2000

OPCJE DODATKOWE

DOSTĘPNE NA MIARĘ Patrz str. 10	WARIANTY SZKŁA Patrz str. 16/415	GRAWER NA SZKLE Patrz str. 30	PROFILE POSZERZAJĄCE Patrz str. 25	MAKSYMALNA WYSOKOŚĆ Patrz str. 20	DODATKOWY UCHWYT Patrz str. 21	BRODZIKI PODPŁYTKOWE Patrz str. 707	MOŻLIWOŚĆ ZAMIANY USZCZELEK Patrz str. 22	DOSTĘPNE AKCESORIA Patrz str. 703

Profile poszerzające	kolor profilu: CHROM Nr artykułu	Cena brutto	kolor profilu: CZARNY Nr artykułu	Cena brutto
 Profil + 2 cm – możliwość montażu tylko po stronie zawiasu rurowego	P01-276200001	145	P01-276200054	160
 Profil + 2 cm – możliwość montażu tylko po stronie profilu przyściennego pod magnes	P01-277200001	140	P01-277200054	155

ZALECANE BRODZIKI



Nes 8 DWD I Nes DWD I

Produkt
w wariantach
kolorystycznym
Black znajduje się
na str. 71.

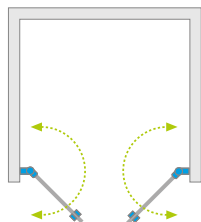

Model dostępny
w kolorach profili:



01 Chrom 54 Czarny



Nes DWD I + Giaros D

Nes 8 DWD I: składając zamówienie, należy podać 2 numery artykułów: części lewej i części prawej drzwi. Skrzydła mogą Państwo zamówić w dwóch takich samych rozmiarach bądź w różnych, jeżeli sytuacja w łazience tego wymaga. Na następnej stronie znajdują Państwo możliwe kombinacje rozmiarów.

CZĘŚĆ LEWA

Model	Nes 8 DWD I szkło przejrzyste – 8 mm			
	kolor profili: CHROM Nr artykułu	Cena brutto	kolor profili: CZARNY Nr artykułu	Cena brutto
DWD I 35 lewa	10077035-01-01L	1 050	10077035-54-01L	1 155
DWD I 40 lewa	10077040-01-01L	1 080	10077040-54-01L	1 188
DWD I 45 lewa	10077045-01-01L	1 110	10077045-54-01L	1 221
DWD I 50 lewa	10077050-01-01L	1 140	10077050-54-01L	1 254
DWD I 55 lewa	10077055-01-01L	1 170	10077055-54-01L	1 287
DWD I 60 lewa	10077060-01-01L	1 200	10077060-54-01L	1 320

CZĘŚĆ PRAWA

Model	Nes 8 DWD I szkło przejrzyste – 8 mm			
	kolor profili: CHROM Nr artykułu	Cena brutto	kolor profili: CZARNY Nr artykułu	Cena brutto
DWD I 35 prawa	10077035-01-01R	1 050	10077035-54-01R	1 155
DWD I 40 prawa	10077040-01-01R	1 080	10077040-54-01R	1 188
DWD I 45 prawa	10077045-01-01R	1 110	10077045-54-01R	1 221
DWD I 50 prawa	10077050-01-01R	1 140	10077050-54-01R	1 254
DWD I 55 prawa	10077055-01-01R	1 170	10077055-54-01R	1 287
DWD I 60 prawa	10077060-01-01R	1 200	10077060-54-01R	1 320

Nes DWD I: składając zamówienie należy podać jeden numer artykułu.

Model	Nes DWD I szkło przejrzyste – 6 mm			
	kolor profili: CHROM Nr artykułu	Cena brutto	kolor profili: CZARNY Nr artykułu	Cena brutto
DWD I 70	10027070-01-01	1 700	10027070-54-01	1 870
DWD I 80	10027080-01-01	1 750	10027080-54-01	1 925
DWD I 90	10027090-01-01	1 800	10027090-54-01	1 980
DWD I 100	10027100-01-01	1 850	10027100-54-01	2 035
DWD I 110	10027110-01-01	1 900	10027110-54-01	2 090
DWD I 120	10027120-01-01	1 950	10027120-54-01	2 145

■ Artykuły oznaczone kolorem szarym – czas realizacji zamówienia 5 dni roboczych.

RYSUNKI TECHNICZNE

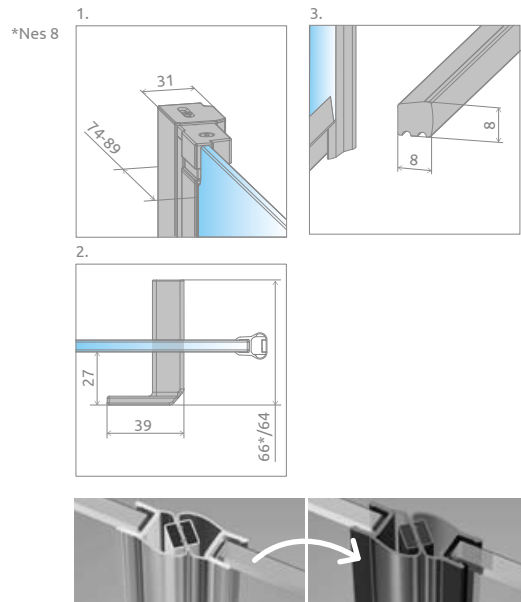
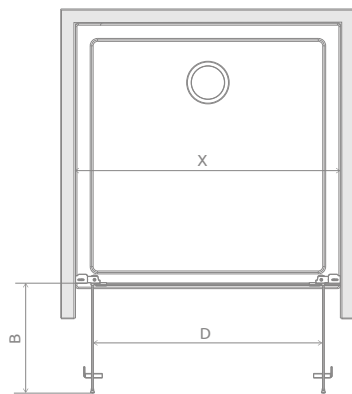
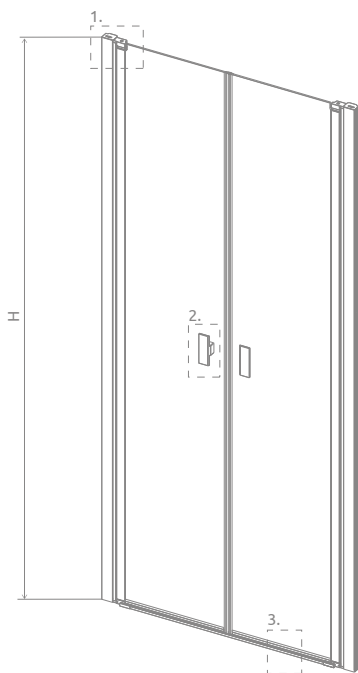

Istnieje możliwość odpłatnej zamiany przezrystych uszczelek na uszczelki w kolorze czarnym:

- opcja nr 1 – tylko uszczelek magnetycznych, cena 50 zł brutto,
- opcja nr 2 – wszystkich uszczelek (magnetycznych, pionowych i poziomych), cena 70 zł brutto.

Wybraną opcję należy wyraźnie zaznaczyć w zamówieniu.

KABINY SYMETRYCZNE (NES, NES 8)

Model	X	B1	B2	D	H
DWD I 35L+35P/70	680-710	273	273	546	2000
DWD I 40L+40P/80	780-810	323	323	646	2000
DWD I 45L+45P/90	880-910	373	373	746	2000
DWD I 50L+50P/100	980-1010	423	423	846	2000
DWD I 55L+55P/110	1080-1110	473	473	946	2000
DWD I 60L+60P/120	1180-1210	523	523	1046	2000

KABINY ASYMETRYCZNE (NES 8)

Model	X	B1	B2	D	H
DWD I 35L+40P/75	730-760	273	323	596	2000
DWD I 35L+45P/80	780-810	273	373	646	2000
DWD I 35L+50P/85	830-860	273	423	696	2000
DWD I 35L+55P/90	880-910	273	473	746	2000
DWD I 35L+60P/95	930-960	273	523	796	2000
DWD I 40L+35P/75	730-760	323	273	596	2000
DWD I 40L+45P/85	830-860	323	373	696	2000
DWD I 40L+50P/90	880-910	323	423	746	2000
DWD I 40L+55P/95	930-960	323	473	796	2000
DWD I 40L+60P/100	980-1010	323	523	846	2000

Model	X	B1	B2	D	H
DWD I 45L+35P/80	780-810	373	273	646	2000
DWD I 45L+40P/85	830-860	373	323	696	2000
DWD I 45L+50P/95	930-960	373	423	796	2000
DWD I 45L+55P/100	980-1010	373	473	846	2000
DWD I 45L+60P/105	1030-1060	373	523	896	2000
DWD I 50L+35P/85	830-860	423	273	696	2000
DWD I 50L+40P/90	880-910	423	323	746	2000
DWD I 50L+45P/95	930-960	423	373	796	2000
DWD I 50L+55P/105	1030-1060	423	473	896	2000
DWD I 50L+60P/110	1080-1110	423	523	946	2000
DWD I 55L+35P/90	880-910	473	273	746	2000
DWD I 55L+40P/95	930-960	473	323	796	2000
DWD I 55L+45P/100	980-1010	473	373	846	2000
DWD I 55L+50P/105	1030-1060	473	423	896	2000
DWD I 55L+60P/115	1130-1160	473	523	996	2000
DWD I 60L+35P/95	930-960	523	273	796	2000
DWD I 60L+40P/100	980-1010	523	323	846	2000
DWD I 60L+45P/105	1030-1060	523	373	896	2000
DWD I 60L+50P/110	1080-1110	523	423	946	2000
DWD I 60L+55P/115	1130-1160	523	473	996	2000

OPCJE DODATKOWE

DOSTĘPNE NA MIARĘ Patrz str. 10	WARIANTY SZKŁA Patrz str. 16/415	GRAWER NA SZKLE Patrz str. 30	PROFILE POSZERZAJĄCE Patrz str. 25	MAKSYMALNA WYSOKOŚĆ Patrz str. 20	BRODZIKI PODPŁYTKOWE Patrz str. 707	MOŻLIWOŚĆ ZAMIANY USZCZELEK Patrz str. 22	DOSTĘPNE AKCESORIA Patrz str. 703

Profile poszerzające	kolor profilu: CHROM Nr artykułu	Cena brutto	kolor profilu: CZARNY Nr artykułu	Cena brutto	
	Profil +2 cm	P01-276200001	145	P01-276200054	160

ZALECANE BRODZIKI

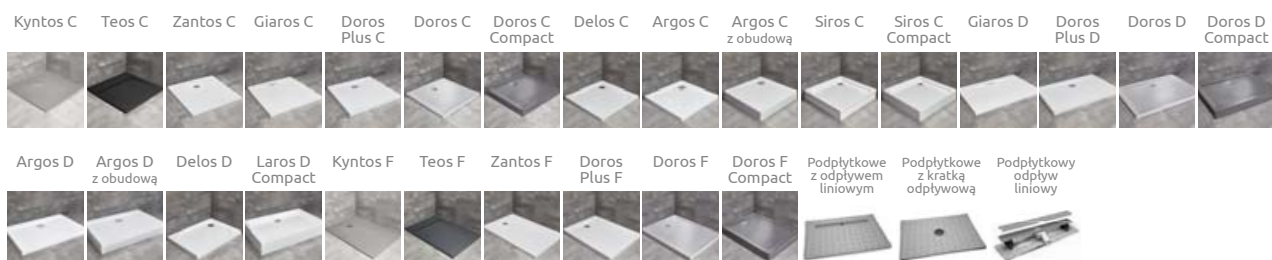

Nes DWD II

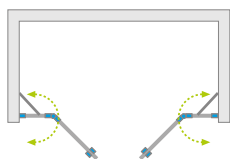

Model dostępny
w kolorach profili:



01 Chrom



Nes DWD II + Doros Plus D

Składając zamówienie należy podać 2 numery artykułów: kompletu drzwi i kompletu ścianek. Drzwi mogą Państwo zamówić w różnych kombinacjach rozmiarów skrzydeł drzwi i ścianek, w zależności od sytuacji w łazience. Na następnej stronie znajdą Państwo możliwe warianty wymiarów.

DRZWI (komplet 2 drzwi)

Model	Wysokość (H)	SZKŁO PRZEJRZYSTE	
		Nr artykułu	Cena brutto
DWD II drzwi 730	2000	10037073-01-01	700
DWD II drzwi 830	2000	10037083-01-01	750
DWD II drzwi 930	2000	10037093-01-01	800
DWD II drzwi 1030	2000	10037103-01-01	850

ŚCIANKI (komplet 2 ścianek)

Model	Wysokość (H)	SZKŁO PRZEJRZYSTE	
		Nr artykułu	Cena brutto
DWD II ścianki 570	2000	10041057-01-01	1 500
DWD II ścianki 670	2000	10041067-01-01	1 550
DWD II ścianki 770	2000	10041077-01-01	1 600
DWD II ścianki 870	2000	10041087-01-01	1 650
DWD II ścianki 970	2000	10041097-01-01	1 700

■ Artykuły oznaczone kolorem szarym – czas realizacji zamówienia 5 dni roboczych.

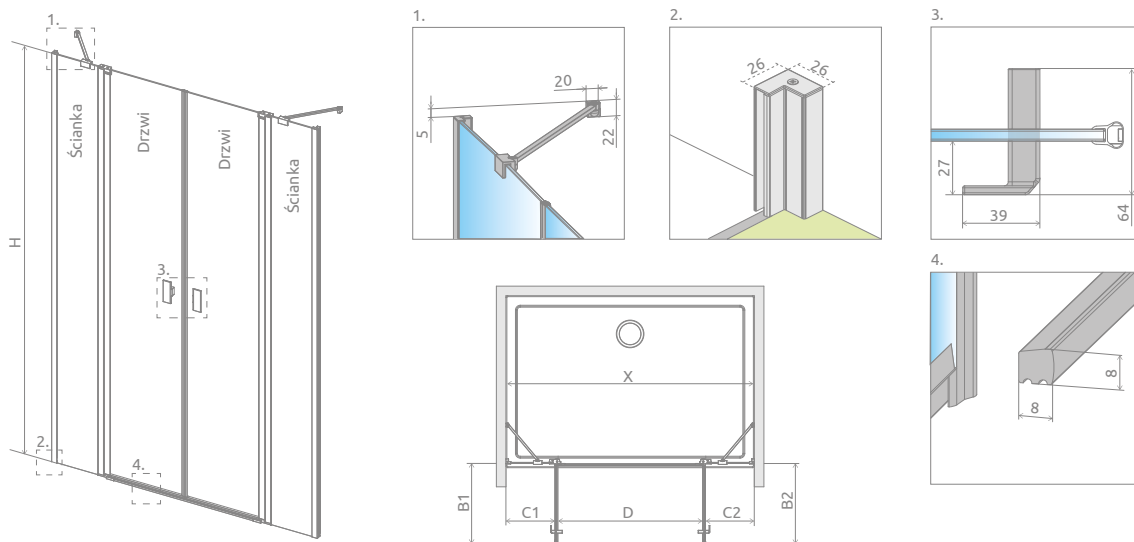

Model	Wariant			
	W1	W2	W3	W4
DWD 130	Drzwi G 730 Ścianki 570			
DWD 140	Drzwi G 830 Ścianki 570	Drzwi G 730 Ścianki 670		
DWD 150	Drzwi G 930 Ścianki 570	Drzwi G 830 Ścianki 670	Drzwi G 730 Ścianki 770	
DWD 160	Drzwi G 1030 Ścianki 570	Drzwi G 930 Ścianki 670	Drzwi G 830 Ścianki 770	Drzwi G 730 Ścianki 870
DWD 170	Drzwi G 1030 Ścianki 670	Drzwi G 930 Ścianki 770	Drzwi G 830 Ścianki 870	Drzwi G 730 Ścianki 970
DWD 180	Drzwi G 1030 Ścianki 770	Drzwi G 930 Ścianki 870	Drzwi G 830 Ścianki 970	
DWD 190	Drzwi G 1030 Ścianki 870	Drzwi G 930 Ścianki 970		
DWD 200	Drzwi G 1030 Ścianki 970			

Model	Wariant	X	B1	B2	C1	C2	D	H
DWD 130	W1	1280-1310	370	370	248-263	248-263	740	2000
DWD 140	W1	1380-1410	420	420	248-263	248-263	840	2000
DWD 140	W2	1380-1410	370	370	298-313	298-313	740	2000
DWD 150	W1	1480-1510	470	470	248-263	248-263	940	2000
DWD 150	W2	1480-1510	420	420	298-313	298-313	840	2000
DWD 150	W3	1480-1510	370	370	348-363	348-363	740	2000
DWD 160	W1	1580-1610	520	520	248-263	248-263	1040	2000
DWD 160	W2	1580-1610	470	470	298-313	298-313	940	2000
DWD 160	W3	1580-1610	420	420	348-363	348-363	840	2000
DWD 160	W4	1580-1610	370	370	398-413	398-413	740	2000
DWD 170	W1	1680-1710	520	520	298-313	298-313	1040	2000
DWD 170	W2	1680-1710	470	470	348-363	348-363	940	2000
DWD 170	W3	1680-1710	420	420	398-413	398-413	840	2000
DWD 170	W4	1680-1710	370	370	448-463	448-463	740	2000
DWD 180	W1	1780-1810	520	520	348-363	348-363	1040	2000
DWD 180	W2	1780-1810	470	470	398-413	398-413	940	2000
DWD 180	W3	1780-1810	420	420	448-463	448-463	840	2000
DWD 190	W1	1880-1910	520	520	398-413	398-413	1040	2000
DWD 190	W2	1880-1910	470	470	448-463	448-463	940	2000
DWD 200	W1	1980-2010	520	520	448-463	448-463	1040	2000

OPCJE DODATKOWE

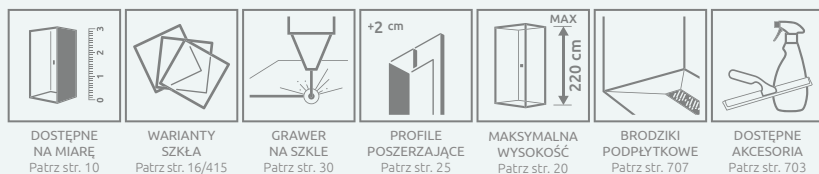

Profile poszerzające	kolor profilu: CHROM Nr artykułu	Cena brutto
Profil +2 cm	P01-276200001	145

ZALECANE BRODZIKI



Cennik produktów w wariantach szkła

Nes 8 KDJ I

Składając zamówienie, należy podać 2 numery artykułów: drzwi kabiny oraz ścianki bocznej S1.

DRZWI

Model	Wymiar brodzika (A1)	Wysokość (H)	Brązowe Grafitowe	Satynowe	UltraClear®	Mirror
			Cena brutto			
KDJ I drzwi 80 lewe	800	2000	1 995	2 095	2 135	2 375
KDJ I drzwi 80 prawe	800	2000	1 995	2 095	2 135	2 375
KDJ I drzwi 90 lewe	900	2000	2 060	2 160	2 200	2 440
KDJ I drzwi 90 prawe	900	2000	2 060	2 160	2 200	2 440
KDJ I drzwi 100 lewe	1000	2000	2 120	2 220	2 260	2 500
KDJ I drzwi 100 prawe	1000	2000	2 120	2 220	2 260	2 500

ŚCIANKA BOCZNA S1

Model	Wymiar brodzika (A2)	Wysokość (H)	Brązowe Grafitowe	Satynowe	UltraClear®	Mirror
			Cena brutto			
S1 70	700	2000	995	1 095	1 135	1 375
S1 75	750	2000	1 030	1 130	1 170	1 410
S1 80	800	2000	1 060	1 160	1 200	1 440
S1 90	900	2000	1 120	1 220	1 260	1 500
S1 100	1000	2000	1 185	1 285	1 325	1 565

Nes 8 Black KDJ I

Składając zamówienie, należy podać 2 numery artykułów: drzwi kabiny oraz ścianki bocznej S1.

DRZWI

Model	Wymiar brodzika (A1)	Wysokość (H)	Brązowe Grafitowe	Satynowe	UltraClear®	Mirror
			Cena brutto			
KDJ I drzwi 80 lewe	800	2000	2 183	2 283	2 323	2 563
KDJ I drzwi 80 prawe	800	2000	2 183	2 283	2 323	2 563
KDJ I drzwi 90 lewe	900	2000	2 254	2 354	2 394	2 634
KDJ I drzwi 90 prawe	900	2000	2 254	2 354	2 394	2 634
KDJ I drzwi 100 lewe	1000	2000	2 320	2 420	2 460	2 700
KDJ I drzwi 100 prawe	1000	2000	2 320	2 420	2 460	2 700

ŚCIANKA BOCZNA S1

Model	Wymiar brodzika (A2)	Wysokość (H)	Brązowe Grafitowe	Satynowe	UltraClear®	Mirror
			Cena brutto			
S1 70	700	2000	995	1 095	1 135	1 375
S1 75	750	2000	1 030	1 130	1 170	1 410
S1 80	800	2000	1 060	1 160	1 200	1 440
S1 90	900	2000	1 120	1 220	1 260	1 500
S1 100	1000	2000	1 185	1 285	1 325	1 565

Istnieje możliwość zamówienia kabiny ze szkłem satynowym, Mirror, brązowym lub grafitowym w wariantach Frame lub Factory. Dopłata wynosi 300 zł/m² do wybranego koloru szkła.

Nes KDJ I

Składając zamówienie, należy podać 2 numery artykułów: drzwi kabiny oraz ścianki bocznej S1.

DRZWI

Model	Wymiar brodzika (A1)	Wysokość (H)	Brązowe Grafitowe	Satynowe	UltraClear®	Mirror
			Cena brutto			
KDJ I drzwi 80 lewe	800	2000	1 600	1 700	1 740	1 980
KDJ I drzwi 80 prawe	800	2000	1 600	1 700	1 740	1 980
KDJ I drzwi 90 lewe	900	2000	1 650	1 750	1 790	2 030
KDJ I drzwi 90 prawe	900	2000	1 650	1 750	1 790	2 030
KDJ I drzwi 100 lewe	1000	2000	1 700	1 800	1 840	2 080
KDJ I drzwi 100 prawe	1000	2000	1 700	1 800	1 840	2 080

ŚCIANKA BOCZNA S1

Model	Wymiar brodzika (A2)	Wysokość (H)	Brązowe Grafitowe	Satynowe	UltraClear®	Mirror
			Cena brutto			
S1 70	700	2000	800	900	940	1 180
S1 75	750	2000	825	925	965	1 205
S1 80	800	2000	850	950	990	1 230
S1 90	900	2000	900	1 000	1 040	1 280
S1 100	1000	2000	950	1 050	1 090	1 330

Nes Black KDJ I

Składając zamówienie, należy podać 2 numery artykułów: drzwi kabiny oraz ścianki bocznej S1.

DRZWI

Model	Wymiar brodzika (A1)	Wysokość (H)	Brązowe Grafitowe	Satynowe	UltraClear®	Mirror
			Cena brutto			
KDJ I drzwi 80 lewe	800	2000	1 750	1 850	1 890	2 130
KDJ I drzwi 80 prawe	800	2000	1 750	1 850	1 890	2 130
KDJ I drzwi 90 lewe	900	2000	1 805	1 905	1 945	2 185
KDJ I drzwi 90 prawe	900	2000	1 805	1 905	1 945	2 185
KDJ I drzwi 100 lewe	1000	2000	1 860	1 960	2 000	2 240
KDJ I drzwi 100 prawe	1000	2000	1 860	1 960	2 000	2 240

ŚCIANKA BOCZNA S1

Model	Wymiar brodzika (A2)	Wysokość (H)	Brązowe Grafitowe	Satynowe	UltraClear®	Mirror
			Cena brutto			
S1 70	700	2000	800	900	940	1 180
S1 75	750	2000	825	925	965	1 205
S1 80	800	2000	850	950	990	1 230
S1 90	900	2000	900	1 000	1 040	1 280
S1 100	1000	2000	950	1 050	1 090	1 330

Istnieje możliwość zamówienia kabiny ze szkłem satynowym, Mirror, brązowym lub grafitowym w wariantach Frame lub Factory. Doptata wynosi 300 zł/m² do wybranego koloru szkła.

Cennik produktów w wariantach szkła

Nes KDJ II

Składając zamówienie, należy podać 2 numery artykułów: drzwi kabiny oraz ścianki bocznej S1.

DRZWI

Model	Wymiar brodzika (A1)	Wysokość (H)	Brązowe Grafitowe	Satynowe	UltraClear®	Mirror
			Cena brutto			
KDJ II drzwi 80 lewe	800	2000	1 700	1 800	1 840	2 080
KDJ II drzwi 80 prawe	800	2000	1 700	1 800	1 840	2 080
KDJ II drzwi 90 lewe	900	2000	1 750	1 850	1 890	2 130
KDJ II drzwi 90 prawe	900	2000	1 750	1 850	1 890	2 130
KDJ II drzwi 100 lewe	1000	2000	1 800	1 900	1 940	2 180
KDJ II drzwi 100 prawe	1000	2000	1 800	1 900	1 940	2 180
KDJ II drzwi 110 lewe	1100	2000	1 900	2 050	2 110	2 470
KDJ II drzwi 110 prawe	1100	2000	1 900	2 050	2 110	2 470
KDJ II drzwi 120 lewe	1200	2000	1 950	2 100	2 160	2 520
KDJ II drzwi 120 prawe	1200	2000	1 950	2 100	2 160	2 520

ŚCIANKA BOCZNA S1

Model	Wymiar brodzika (A2)	Wysokość (H)	Brązowe Grafitowe	Satynowe	UltraClear®	Mirror
			Cena brutto			
S1 70	700	2000	800	900	940	1 180
S1 75	750	2000	825	925	965	1 205
S1 80	800	2000	850	950	990	1 230
S1 90	900	2000	900	1 000	1 040	1 280
S1 100	1000	2000	950	1 050	1 090	1 330

Nes Black KDJ II

Składając zamówienie, należy podać 2 numery artykułów: drzwi kabiny oraz ścianki bocznej S1.

DRZWI

Model	Wymiar brodzika (A1)	Wysokość (H)	Brązowe Grafitowe	Satynowe	UltraClear®	Mirror
			Cena brutto			
KDJ II drzwi 80 lewe	800	2000	1 860	1 960	2 000	2 240
KDJ II drzwi 80 prawe	800	2000	1 860	1 960	2 000	2 240
KDJ II drzwi 90 lewe	900	2000	1 915	2 015	2 055	2 295
KDJ II drzwi 90 prawe	900	2000	1 915	2 015	2 055	2 295
KDJ II drzwi 100 lewe	1000	2000	1 970	2 070	2 110	2 350
KDJ II drzwi 100 prawe	1000	2000	1 970	2 070	2 110	2 350
KDJ II drzwi 110 lewe	1100	2000	2 075	2 225	2 285	2 645
KDJ II drzwi 110 prawe	1100	2000	2 075	2 225	2 285	2 645
KDJ II drzwi 120 lewe	1200	2000	2 130	2 280	2 340	2 700
KDJ II drzwi 120 prawe	1200	2000	2 130	2 280	2 340	2 700

ŚCIANKA BOCZNA S1

Model	Wymiar brodzika (A2)	Wysokość (H)	Brązowe Grafitowe	Satynowe	UltraClear®	Mirror
			Cena brutto			
S1 70	700	2000	800	900	940	1 180
S1 75	750	2000	825	925	965	1 205
S1 80	800	2000	850	950	990	1 230
S1 90	900	2000	900	1 000	1 040	1 280
S1 100	1000	2000	950	1 050	1 090	1 330

Nes 8 KDJ B

Składając zamówienie, należy podać 2 numery artykułów: drzwi kabiny oraz ścianki bocznej S1.

DRZWI

Model	Wymiar brodzika (A1)	Wysokość (H)	Brazowe Grafitowe	Satynowe	UltraClear®	Mirror
			Cena brutto			
KDJ-B drzwi 80 lewe	800	2000	2 435	2 535	2 575	2 815
KDJ-B drzwi 80 prawe	800	2000	2 435	2 535	2 575	2 815
KDJ-B drzwi 90 lewe	900	2000	2 495	2 595	2 635	2 875
KDJ-B drzwi 90 prawe	900	2000	2 495	2 595	2 635	2 875
KDJ-B drzwi 100 lewe	1000	2000	2 560	2 660	2 700	2 940
KDJ-B drzwi 100 prawe	1000	2000	2 560	2 660	2 700	2 940

ŚCIANKA BOCZNA S1

Model	Wymiar brodzika (A2)	Wysokość (H)	Brazowe Grafitowe	Satynowe	UltraClear®	Mirror
			Cena brutto			
S1 70	700	2000	995	1 095	1 135	1 375
S1 75	750	2000	1 030	1 130	1 170	1 410
S1 80	800	2000	1 060	1 160	1 200	1 440
S1 90	900	2000	1 120	1 220	1 260	1 500
S1 100	1000	2000	1 185	1 285	1 325	1 565

Nes 8 Black KDJ B

Składając zamówienie, należy podać 2 numery artykułów: drzwi kabiny oraz ścianki bocznej S1.

DRZWI

Model	Wymiar brodzika (A1)	Wysokość (H)	Brazowe Grafitowe	Satynowe	UltraClear®	Mirror
			Cena brutto			
KDJ-B drzwi 80 lewe	800	2000	2 667	2 767	2 807	3 047
KDJ-B drzwi 80 prawe	800	2000	2 667	2 767	2 807	3 047
KDJ-B drzwi 90 lewe	900	2000	2 733	2 833	2 873	3 113
KDJ-B drzwi 90 prawe	900	2000	2 733	2 833	2 873	3 113
KDJ-B drzwi 100 lewe	1000	2000	2 804	2 904	2 944	3 184
KDJ-B drzwi 100 prawe	1000	2000	2 804	2 904	2 944	3 184

ŚCIANKA BOCZNA S1

Model	Wymiar brodzika (A2)	Wysokość (H)	Brazowe Grafitowe	Satynowe	UltraClear®	Mirror
			Cena brutto			
S1 70	700	2000	995	1 095	1 135	1 375
S1 75	750	2000	1 030	1 130	1 170	1 410
S1 80	800	2000	1 060	1 160	1 200	1 440
S1 90	900	2000	1 120	1 220	1 260	1 500
S1 100	1000	2000	1 185	1 285	1 325	1 565

Cennik produktów w wariantach szkła

Nes KDJ B

Składając zamówienie, należy podać 2 numery artykułów: drzwi kabiny oraz ścianki bocznej S1.

DRZWI

Model	Wymiar brodzika (A1)	Wysokość (H)	Brązowe Grafitowe	Satynowe	UltraClear®	Mirror
			Cena brutto			
KDJ-B drzwi 80 lewe	800	2000	1 950	2 050	2 090	2 330
KDJ-B drzwi 80 prawe	800	2000	1 950	2 050	2 090	2 330
KDJ-B drzwi 90 lewe	900	2000	2 000	2 100	2 140	2 380
KDJ-B drzwi 90 prawe	900	2000	2 000	2 100	2 140	2 380
KDJ-B drzwi 100 lewe	1000	2000	2 050	2 150	2 190	2 430
KDJ-B drzwi 100 prawe	1000	2000	2 050	2 150	2 190	2 430

ŚCIANKA BOCZNA S1

Model	Wymiar brodzika (A2)	Wysokość (H)	Brązowe Grafitowe	Satynowe	UltraClear®	Mirror
			Cena brutto			
S1 70	700	2000	800	900	940	1 180
S1 75	750	2000	825	925	965	1 205
S1 80	800	2000	850	950	990	1 230
S1 90	900	2000	900	1 000	1 040	1 280
S1 100	1000	2000	950	1 050	1 090	1 330

Nes Black KDJ B

Składając zamówienie, należy podać 2 numery artykułów: drzwi kabiny oraz ścianki bocznej S1.

DRZWI

Model	Wymiar brodzika (A1)	Wysokość (H)	Brązowe Grafitowe	Satynowe	UltraClear®	Mirror
			Cena brutto			
KDJ-B drzwi 80 lewe	800	2000	2 135	2 235	2 275	2 515
KDJ-B drzwi 80 prawe	800	2000	2 135	2 235	2 275	2 515
KDJ-B drzwi 90 lewe	900	2000	2 190	2 290	2 330	2 570
KDJ-B drzwi 90 prawe	900	2000	2 190	2 290	2 330	2 570
KDJ-B drzwi 100 lewe	1000	2000	2 245	2 345	2 385	2 625
KDJ-B drzwi 100 prawe	1000	2000	2 245	2 345	2 385	2 625

ŚCIANKA BOCZNA S1

Model	Wymiar brodzika (A2)	Wysokość (H)	Brązowe Grafitowe	Satynowe	UltraClear®	Mirror
			Cena brutto			
S1 70	700	2000	800	900	940	1 180
S1 75	750	2000	825	925	965	1 205
S1 80	800	2000	850	950	990	1 230
S1 90	900	2000	900	1 000	1 040	1 280
S1 100	1000	2000	950	1 050	1 090	1 330

Nes 8 KDD I

Składając zamówienie, należy podać 2 numery artykułów: części lewej i części prawej kabiny.

CZĘŚĆ LEWA

Model	Wymiar brodzika (A1)	Wysokość (H)	Brązowe Grafitowe	Satynowe	UltraClear®	Mirror
			Cena brutto			
KDD I 80 lewa	800	2000	1 685	1 785	1 825	2 065
KDD I 90 lewa	900	2000	1 745	1 845	1 885	2 125
KDD I 100 lewa	1000	2000	1 810	1 910	1 950	2 190

CZĘŚĆ PRAWA

Model	Wymiar brodzika (A2)	Wysokość (H)	Brązowe Grafitowe	Satynowe	UltraClear®	Mirror
			Cena brutto			
KDD I 80 prawa	800	2000	1 685	1 785	1 825	2 065
KDD I 90 prawa	900	2000	1 745	1 845	1 885	2 125
KDD I 100 prawa	1000	2000	1 810	1 910	1 950	2 190

Nes 8 Black KDD I

Składając zamówienie, należy podać 2 numery artykułów: części lewej i części prawej kabiny.

CZĘŚĆ LEWA

Model	Wymiar brodzika (A1)	Wysokość (H)	Brązowe Grafitowe	Satynowe	UltraClear®	Mirror
			Cena brutto			
KDD I 80 lewa	800	2000	1 842	1 942	1 982	2 222
KDD I 90 lewa	900	2000	1 908	2 008	2 048	2 288
KDD I 100 lewa	1000	2000	1 979	2 079	2 119	2 359

CZĘŚĆ PRAWA

Model	Wymiar brodzika (A2)	Wysokość (H)	Brązowe Grafitowe	Satynowe	UltraClear®	Mirror
			Cena brutto			
KDD I 80 prawa	800	2000	1 842	1 942	1 982	2 222
KDD I 90 prawa	900	2000	1 908	2 008	2 048	2 288
KDD I 100 prawa	1000	2000	1 979	2 079	2 119	2 359

Istnieje możliwość zamówienia kabiny ze szkłem UltraClear®, satynowym, Mirror, brązowym lub grafitowym w wariantach Frame lub Factory. Dopłata wynosi 300 zł/m² do wybranego koloru szkła.

Nes KDD I

Składając zamówienie, należy podać 2 numery artykułów: części lewej i części prawej kabiny.

CZĘŚĆ LEWA

Model	Wymiar brodzika (A1)	Wysokość (H)	Brązowe Grafitowe	Satynowe	UltraClear®	Mirror
			Cena brutto			
KDD I 80 lewa	800	2000	1 350	1 450	1 490	1 730
KDD I 90 lewa	900	2000	1 400	1 500	1 540	1 780
KDD I 100 lewa	1000	2000	1 450	1 550	1 590	1 830

CZĘŚĆ PRAWA

Model	Wymiar brodzika (A2)	Wysokość (H)	Brązowe Grafitowe	Satynowe	UltraClear®	Mirror
			Cena brutto			
KDD I 80 prawa	800	2000	1 350	1 450	1 490	1 730
KDD I 90 prawa	900	2000	1 400	1 500	1 540	1 780
KDD I 100 prawa	1000	2000	1 450	1 550	1 590	1 830

Cennik produktów w wariantach szkła

Nes Black KDD I

Składając zamówienie, należy podać 2 numery artykułów: części lewej i części prawej kabiny.

CZĘŚĆ LEWA

Model	Wymiar brodzika (A1)	Wysokość (H)	Brązowe Grafitowe	Satynowe	UltraClear®	Mirror
			Cena brutto			
KDD I 80 lewa	800	2000	1 475	1 575	1 615	1 855
KDD I 90 lewa	900	2000	1 530	1 630	1 670	1 910
KDD I 100 lewa	1000	2000	1 585	1 685	1 725	1 965

CZĘŚĆ PRAWA

Model	Wymiar brodzika (A2)	Wysokość (H)	Brązowe Grafitowe	Satynowe	UltraClear®	Mirror
			Cena brutto			
KDD I 80 prawa	800	2000	1 475	1 575	1 615	1 855
KDD I 90 prawa	900	2000	1 530	1 630	1 670	1 910
KDD I 100 prawa	1000	2000	1 585	1 685	1 725	1 965

Istnieje możliwość zamówienia kabiny ze szkłem UltraClear®, satynowym, Mirror, brązowym lub grafitowym w wariantach Frame lub Factory. Dopłata wynosi 300 zł/m² do wybranego koloru szkła.

Nes KDD II

Składając zamówienie, należy podać 2 numery artykułów: części lewej i części prawej kabiny.

CZĘŚĆ LEWA

Model	Wymiar brodzika (A1)	Wysokość (H)	Brązowe Grafitowe	Satynowe	UltraClear®	Mirror
			Cena brutto			
KDD II 80 lewa	800	2000	1 450	1 550	1 590	1 830
KDD II 90 lewa	900	2000	1 500	1 600	1 640	1 880
KDD II 100 lewa	1000	2000	1 550	1 650	1 690	1 930

CZĘŚĆ PRAWA

Model	Wymiar brodzika (A2)	Wysokość (H)	Brązowe Grafitowe	Satynowe	UltraClear®	Mirror
			Cena brutto			
KDD II 80 prawa	800	2000	1 450	1 550	1 590	1 830
KDD II 90 prawa	900	2000	1 500	1 600	1 640	1 880
KDD II 100 prawa	1000	2000	1 550	1 650	1 690	1 930

Nes Black KDD II

Składając zamówienie, należy podać 2 numery artykułów: części lewej i części prawej kabiny.

CZĘŚĆ LEWA

Model	Wymiar brodzika (A1)	Wysokość (H)	Brązowe Grafitowe	Satynowe	UltraClear®	Mirror
			Cena brutto			
KDD II 80 lewa	800	2000	1 585	1 685	1 725	1 965
KDD II 90 lewa	900	2000	1 640	1 740	1 780	2 020
KDD II 100 lewa	1000	2000	1 695	1 795	1 835	2 075

CZĘŚĆ PRAWA

Model	Wymiar brodzika (A2)	Wysokość (H)	Brązowe Grafitowe	Satynowe	UltraClear®	Mirror
			Cena brutto			
KDD II 80 prawa	800	2000	1 585	1 685	1 725	1 965
KDD II 90 prawa	900	2000	1 640	1 740	1 780	2 020
KDD II 100 prawa	1000	2000	1 695	1 795	1 835	2 075

Nes 8 KDD B

Składając zamówienie, należy podać 2 numery artykułów: części lewej i części prawej kabiny.

CZĘŚĆ LEWA

Model	Wymiar brodzika (A1)	Wysokość (H)	Brązowe Grafitowe	Satynowe	UltraClear®	Mirror
			Cena brutto			
KDD-B 80 lewa	800	2000	2 245	2 345	2 385	2 625
KDD-B 90 lewa	900	2000	2 310	2 410	2 450	2 690
KDD-B 100 lewa	1000	2000	2 370	2 470	2 510	2 750

CZĘŚĆ PRAWA

Model	Wymiar brodzika (A2)	Wysokość (H)	Brązowe Grafitowe	Satynowe	UltraClear®	Mirror
			Cena brutto			
KDD-B 80 prawa	800	2000	2 245	2 345	2 385	2 625
KDD-B 90 prawa	900	2000	2 310	2 410	2 450	2 690
KDD-B 100 prawa	1000	2000	2 370	2 470	2 510	2 750

Nes 8 Black KDD B

Składając zamówienie, należy podać 2 numery artykułów: części lewej i części prawej kabiny.

CZĘŚĆ LEWA

Model	Wymiar brodzika (A1)	Wysokość (H)	Brązowe Grafitowe	Satynowe	UltraClear®	Mirror
			Cena brutto			
KDD-B 80 lewa	800	2000	2 458	2 558	2 598	2 838
KDD-B 90 lewa	900	2000	2 529	2 629	2 669	2 909
KDD-B 100 lewa	1000	2000	2 595	2 695	2 735	2 975

CZĘŚĆ PRAWA

Model	Wymiar brodzika (A2)	Wysokość (H)	Brązowe Grafitowe	Satynowe	UltraClear®	Mirror
			Cena brutto			
KDD-B 80 prawa	800	2000	2 458	2 558	2 598	2 838
KDD-B 90 prawa	900	2000	2 529	2 629	2 669	2 909
KDD-B 100 prawa	1000	2000	2 595	2 695	2 735	2 975

Nes KDD B

Składając zamówienie, należy podać 2 numery artykułów: części lewej i części prawej kabiny.

CZĘŚĆ LEWA

Model	Wymiar brodzika (A1)	Wysokość (H)	Brązowe Grafitowe	Satynowe	UltraClear®	Mirror
			Cena brutto			
KDD-B 80 lewa	800	2000	1 800	1 900	1 940	2 180
KDD-B 90 lewa	900	2000	1 850	1 950	1 990	2 230
KDD-B 100 lewa	1000	2000	1 900	2 000	2 040	2 280

CZĘŚĆ PRAWA

Model	Wymiar brodzika (A2)	Wysokość (H)	Brązowe Grafitowe	Satynowe	UltraClear®	Mirror
			Cena brutto			
KDD-B 80 prawa	800	2000	1 800	1 900	1 940	2 180
KDD-B 90 prawa	900	2000	1 850	1 950	1 990	2 230
KDD-B 100 prawa	1000	2000	1 900	2 000	2 040	2 280

Cennik produktów w wariantach szkła

Nes Black KDD B

Składając zamówienie, należy podać 2 numery artykułów: części lewej i części prawej kabiny.

CZĘŚĆ LEWA

Model	Wymiar brodzika (A1)	Wysokość (H)	Brązowe Grafitowe	Satynowe	UltraClear®	Mirror
			Cena brutto			
KDD-B 80 lewa	800	2000	1 970	2 070	2 110	2 350
KDD-B 90 lewa	900	2000	2 025	2 125	2 165	2 405
KDD-B 100 lewa	1000	2000	2 080	2 180	2 220	2 460

CZĘŚĆ PRAWA

Model	Wymiar brodzika (A2)	Wysokość (H)	Brązowe Grafitowe	Satynowe	UltraClear®	Mirror
			Cena brutto			
KDD-B 80 prawa	800	2000	1 970	2 070	2 110	2 350
KDD-B 90 prawa	900	2000	2 025	2 125	2 165	2 405
KDD-B 100 prawa	1000	2000	2 080	2 180	2 220	2 460

Nes 8 KDS I

Składając zamówienie, należy podać 3 numerów artykułów: drzwi, ścianki i ścianki bocznej S1.

FRONT KABINY

Model	Wymiar brodzika (A1)	Wysokość (H)	Brązowe Grafitowe	Satynowe	UltraClear®	Mirror	
			Cena brutto				
KDS I front 100 lewa	drzwi 575 lewe ścianka 303	1000	2000	1 710	1 760	1 780	1 900
				560	610	630	750
KDS I front 100 prawa	drzwi 575 prawe ścianka 303	1000	2000	1 710	1 760	1 780	1 900
				560	610	630	750
KDS I front 120 lewa	drzwi 675 lewe ścianka 403	1200	2000	1 820	1 920	1 960	2 200
				610	660	680	800
KDS I front 120 prawa	drzwi 675 prawe ścianka 403	1200	2000	1 820	1 920	1 960	2 200
				610	660	680	800
KDS I front 140 lewa	drzwi 775 lewe ścianka 503	1400	2000	1 870	1 970	2 010	2 250
				660	710	730	850
KDS I front 140 prawa	drzwi 775 prawe ścianka 503	1400	2000	1 870	1 970	2 010	2 250
				660	710	730	850

ŚCIANKA BOCZNA S1

Model	Wymiar brodzika (A2)	Wysokość (H)	Brązowe Grafitowe	Satynowe	UltraClear®	Mirror
			Cena brutto			
S1 70	700	2000	995	1 095	1 135	1 375
S1 75	750	2000	1 030	1 130	1 170	1 410
S1 80	800	2000	1 060	1 160	1 200	1 440
S1 90	900	2000	1 120	1 220	1 260	1 500
S1 100	1000	2000	1 185	1 285	1 325	1 565

Nes 8 Black KDS I

Składając zamówienie, należy podać 3 numerów artykułów: drzwi, ścianki i ścianki bocznej S1.

FRONT KABINY

Model		Wymiar brodzika (A1)	Wysokość (H)	Brązowe Grafitowe	Satynowe	UltraClear®	Mirror
Cena brutto							
KDS I front 100 lewe	drzwi 575 lewe	1000	2000	1 875	1 925	1 945	2 065
	ścianka 303			610	660	680	800
KDS I front 100 prawe	drzwi 575 prawe	1000	2000	1 875	1 925	1 945	2 065
	ścianka 303			610	660	680	800
KDS I front 120 lewe	drzwi 675 lewe	1200	2000	1 990	2 090	2 130	2 370
	ścianka 403			665	715	735	855
KDS I front 120 prawe	drzwi 675 prawe	1200	2000	1 990	2 090	2 130	2 370
	ścianka 403			665	715	735	855
KDS I front 140 lewe	drzwi 775 lewe	1400	2000	2 045	2 145	2 185	2 425
	ścianka 503			720	770	790	910
KDS I front 140 prawe	drzwi 775 prawe	1400	2000	2 045	2 145	2 185	2 425
	ścianka 503			720	770	790	910

ŚCIANKA BOCZNA S1

Model	Wymiar brodzika (A2)	Wysokość (H)	Brązowe Grafitowe	Satynowe	UltraClear®	Mirror
Cena brutto						
S1 70	700	2 000	800	900	940	1 180
S1 75	750	2 000	825	925	965	1 205
S1 80	800	2 000	850	950	990	1 230
S1 90	900	2 000	900	1 000	1 040	1 280
S1 100	1 000	2 000	950	1 050	1 090	1 330

Nes KDS I

Składając zamówienie, należy podać 2 numery artykułów: drzwi kabiny oraz ścianki bocznej S1.

DRZWI

Model	Wymiar brodzika (A1)	Wysokość (H)	Brązowe Grafitowe	Satynowe	UltraClear®	Mirror
Cena brutto						
KDS I drzwi 100 lewe	1000	2000	1 800	1 900	1 940	2 180
KDS I drzwi 100 prawe	1000	2000	1 800	1 900	1 940	2 180
KDS I drzwi 120 lewe	1200	2000	1 950	2 100	2 160	2 520
KDS I drzwi 120 prawe	1200	2000	1 950	2 100	2 160	2 520
KDS I drzwi 140 lewe	1400	2000	2 050	2 200	2 260	2 620
KDS I drzwi 140 prawe	1400	2000	2 050	2 200	2 260	2 620

ŚCIANKA BOCZNA S1

Model	Wymiar brodzika (A2)	Wysokość (H)	Brązowe Grafitowe	Satynowe	UltraClear®	Mirror
Cena brutto						
S1 70	700	2000	800	900	940	1 180
S1 75	750	2000	825	925	965	1 205
S1 80	800	2000	850	950	990	1 230
S1 90	900	2000	900	1 000	1 040	1 280
S1 100	1000	2000	950	1 050	1 090	1 330

Cennik produktów w wariantach szkła

Nes KDS II

Składając zamówienie, należy podać 2 numery artykułów: drzwi kabiny oraz ścianki bocznej S2.

DRZWI

Model	Wymiar brodzika (A1)	Wysokość (H)	Brązowe Grafitowe	Satynowe	UltraClear®	Mirror
			Cena brutto			
KDS II drzwi 90 lewe	900	2 000	1 850	1 950	1 990	2 230
KDS II drzwi 90 prawe	900	2 000	1 850	1 950	1 990	2 230
KDS II drzwi 100 lewe	1 000	2 000	1 900	2 000	2 040	2 280
KDS II drzwi 100 prawe	1 000	2 000	1 900	2 000	2 040	2 280
KDS II drzwi 110 lewe	1 100	2 000	2 000	2 150	2 210	2 570
KDS II drzwi 110 prawe	1 100	2 000	2 000	2 150	2 210	2 570
KDS II drzwi 120 lewe	1 200	2 000	2 050	2 200	2 260	2 620
KDS II drzwi 120 prawe	1 200	2 000	2 050	2 200	2 260	2 620

ŚCIANKA BOCZNA S1

Model	Wymiar brodzika (A2)	Wysokość (H)	Brązowe Grafitowe	Satynowe	UltraClear®	Mirror
			Cena brutto			
S2 70	700	2 000	1 000	1 100	1 140	1 380
S2 75	750	2 000	1 025	1 125	1 165	1 405
S2 80	800	2 000	1 050	1 150	1 190	1 430
S2 90	900	2 000	1 100	1 200	1 240	1 480
S2 100	1 000	2 000	1 150	1 250	1 290	1 530

Nes Black KDS II

Składając zamówienie, należy podać 2 numery artykułów: drzwi kabiny oraz ścianki bocznej S2.

DRZWI

Model	Wymiar brodzika (A1)	Wysokość (H)	Brązowe Grafitowe	Satynowe	UltraClear®	Mirror
			Cena brutto			
KDS II drzwi 90 lewe	900	2 000	2 025	2 125	2 165	2 405
KDS II drzwi 90 prawe	900	2 000	2 025	2 125	2 165	2 405
KDS II drzwi 100 lewe	1 000	2 000	2 080	2 180	2 220	2 460
KDS II drzwi 100 prawe	1 000	2 000	2 080	2 180	2 220	2 460
KDS II drzwi 110 lewe	1 100	2 000	2 185	2 335	2 395	2 755
KDS II drzwi 110 prawe	1 100	2 000	2 185	2 335	2 395	2 755
KDS II drzwi 120 lewe	1 200	2 000	2 240	2 390	2 450	2 810
KDS II drzwi 120 prawe	1 200	2 000	2 240	2 390	2 450	2 810

ŚCIANKA BOCZNA S1

Model	Wymiar brodzika (A2)	Wysokość (H)	Brązowe Grafitowe	Satynowe	UltraClear®	Mirror
			Cena brutto			
S2 70	700	2 000	1 090	1 190	1 230	1 470
S2 75	750	2 000	1 118	1 218	1 258	1 498
S2 80	800	2 000	1 145	1 245	1 285	1 525
S2 90	900	2 000	1 200	1 300	1 340	1 580
S2 100	1 000	2 000	1 255	1 355	1 395	1 635

Nes PTJ

Składając zamówienie, należy podać 2 numery artykułów: drzwi oraz kompletu ścianek Z i S. Instrukcję zamawiania kabiny prysznicowej Nes PTJ można znaleźć na stronie 730.

KABINY SYMETRYCZNE

Model	Nazwa elementu	Wysokość (H)	Brązowe Grafitowe	Satynowe	UltraClear®	Mirror
			Cena brutto			
PTJ 80×80 drzwi lewe	PTJ drzwi lewe	2 000	1 500	1 600	1 640	1 880
	PTJ ścianki 80 Z×80 S	2 000	1 050	1 150	1 190	1 430
PTJ 80×80 drzwi prawe	PTJ drzwi prawe	2 000	1 500	1 600	1 640	1 880
	PTJ ścianki 80 Z×80 S	2 000	1 050	1 150	1 190	1 430
PTJ 90×90 drzwi lewe	PTJ drzwi lewe	2 000	1 500	1 600	1 640	1 880
	PTJ ścianki 90 Z×90 S	2 000	1 150	1 250	1 290	1 530
PTJ 90×90 drzwi prawe	PTJ drzwi prawe	2 000	1 500	1 600	1 640	1 880
	PTJ ścianki 90 Z×90 S	2 000	1 150	1 250	1 290	1 530
PTJ 100×100 drzwi lewe	PTJ drzwi lewe	2 000	1 500	1 600	1 640	1 880
	PTJ ścianki 100 Z×100 S	2 000	1 250	1 350	1 390	1 630
PTJ 100×100 drzwi prawe	PTJ drzwi prawe	2 000	1 500	1 600	1 640	1 880
	PTJ ścianki 100 Z×100 S	2 000	1 250	1 350	1 390	1 630

KABINY ASYMETRYCZNE

Model	Nazwa elementu	Wysokość (H)	Brązowe Grafitowe	Satynowe	UltraClear®	Mirror
			Cena brutto			
PTJ 80×90 drzwi lewe na krótkiej ścianie*	PTJ drzwi lewe	2 000	1 500	1 600	1 640	1 880
	PTJ ścianki 80 Z×90 S	2 000	1 100	1 200	1 240	1 480
PTJ 80×90 drzwi prawe na krótkiej ścianie*	PTJ drzwi prawe	2 000	1 500	1 600	1 640	1 880
	PTJ ścianki 80 Z×90 S	2 000	1 100	1 200	1 240	1 480
PTJ 90×80 drzwi lewe na długiej ścianie*	PTJ drzwi lewe	2 000	1 500	1 600	1 640	1 880
	PTJ ścianki 90 Z×80 S	2 000	1 100	1 200	1 240	1 480
PTJ 90×80 drzwi prawe na długiej ścianie*	PTJ drzwi prawe	2 000	1 500	1 600	1 640	1 880
	PTJ ścianki 90 Z×80 S	2 000	1 100	1 200	1 240	1 480
PTJ 80×100 drzwi lewe na krótkiej ścianie	PTJ drzwi lewe	2 000	1 500	1 600	1 640	1 880
	PTJ ścianki 80 Z×100 S	2 000	1 150	1 250	1 290	1 530
PTJ 80×100 drzwi prawe na krótkiej ścianie	PTJ drzwi prawe	2 000	1 500	1 600	1 640	1 880
	PTJ ścianki 80 Z×100 S	2 000	1 150	1 250	1 290	1 530
PTJ 100×80 drzwi lewe na długiej ścianie	PTJ drzwi lewe	2 000	1 500	1 600	1 640	1 880
	PTJ ścianki 100 Z×80 S	2 000	1 150	1 250	1 290	1 530
PTJ 100×80 drzwi prawe na długiej ścianie	PTJ drzwi prawe	2 000	1 500	1 600	1 640	1 880
	PTJ ścianki 100 Z×80 S	2 000	1 150	1 250	1 290	1 530
PTJ 90×100 drzwi lewe na krótkiej ścianie	PTJ drzwi lewe	2 000	1 500	1 600	1 640	1 880
	PTJ ścianki 90 Z×100 S	2 000	1 200	1 300	1 340	1 580
PTJ 90×100 drzwi prawe na krótkiej ścianie	PTJ drzwi prawe	2 000	1 500	1 600	1 640	1 880
	PTJ ścianki 90 Z×100 S	2 000	1 200	1 300	1 340	1 580
PTJ 100×90 drzwi lewe na długiej ścianie	PTJ drzwi lewe	2 000	1 500	1 600	1 640	1 880
	PTJ ścianki 100 Z×90 S	2 000	1 200	1 300	1 340	1 580
PTJ 100×90 drzwi prawe na długiej ścianie	PTJ drzwi prawe	2 000	1 500	1 600	1 640	1 880
	PTJ ścianki 100 Z×90 S	2 000	1 200	1 300	1 340	1 580

* Do zaznaczonych modeli oferujemy tylko brodziki podpłytkowe.

Cennik produktów w wariantach szkła

Nes Black PTJ

Składając zamówienie, należy podać 2 numery artykułów: drzwi oraz kompletu ścianek Z i S. Instrukcję zamawiania kabiny prysznicowej Nes PTJ można znaleźć na stronie 730.

KABINY SYMETRYCZNE

Model	Nazwa elementu	Wysokość (H)	Brązowe Grafitowe	Satynowe	UltraClear®	Mirror
			Cena brutto			
PTJ 80×80 drzwi lewe	PTJ drzwi lewe	2 000	1 640	1 740	1 780	2 020
	PTJ ścianki 80 Z×80 S	2 000	1 145	1 245	1 285	1 525
PTJ 80×80 drzwi prawe	PTJ drzwi prawe	2 000	1 640	1 740	1 780	2 020
	PTJ ścianki 80 Z×80 S	2 000	1 145	1 245	1 285	1 525
PTJ 90×90 drzwi lewe	PTJ drzwi lewe	2 000	1 640	1 740	1 780	2 020
	PTJ ścianki 90 Z×90 S	2 000	1 255	1 355	1 395	1 635
PTJ 90×90 drzwi prawe	PTJ drzwi prawe	2 000	1 640	1 740	1 780	2 020
	PTJ ścianki 90 Z×90 S	2 000	1 255	1 355	1 395	1 635
PTJ 100×100 drzwi lewe	PTJ drzwi lewe	2 000	1 640	1 740	1 780	2 020
	PTJ ścianki 100 Z×100 S	2 000	1 365	1 465	1 505	1 745
PTJ 100×100 drzwi prawe	PTJ drzwi prawe	2 000	1 640	1 740	1 780	2 020
	PTJ ścianki 100 Z×100 S	2 000	1 365	1 465	1 505	1 745

KABINY ASYMETRYCZNE

Model	Nazwa elementu	Wysokość (H)	Brązowe Grafitowe	Satynowe	UltraClear®	Mirror
			Cena brutto			
PTJ 80×90 drzwi lewe na krótkiej ściance*	PTJ drzwi lewe	2 000	1 640	1 740	1 780	2 020
	PTJ ścianki 80 Z×90 S	2 000	1 200	1 300	1 340	1 580
PTJ 80×90 drzwi prawe na krótkiej ściance*	PTJ drzwi prawe	2 000	1 640	1 740	1 780	2 020
	PTJ ścianki 80 Z×90 S	2 000	1 200	1 300	1 340	1 580
PTJ 90×80 drzwi lewe na długiej ściance*	PTJ drzwi lewe	2 000	1 640	1 740	1 780	2 020
	PTJ ścianki 90 Z×80 S	2 000	1 200	1 300	1 340	1 580
PTJ 90×80 drzwi prawe na długiej ściance*	PTJ drzwi prawe	2 000	1 640	1 740	1 780	2 020
	PTJ ścianki 90 Z×80 S	2 000	1 200	1 300	1 340	1 580
PTJ 80×100 drzwi lewe na krótkiej ściance	PTJ drzwi lewe	2 000	1 640	1 740	1 780	2 020
	PTJ ścianki 80 Z×100 S	2 000	1 255	1 355	1 395	1 635
PTJ 80×100 drzwi prawe na krótkiej ściance	PTJ drzwi prawe	2 000	1 640	1 740	1 780	2 020
	PTJ ścianki 80 Z×100 S	2 000	1 255	1 355	1 395	1 635
PTJ 100×80 drzwi lewe na długiej ściance	PTJ drzwi lewe	2 000	1 640	1 740	1 780	2 020
	PTJ ścianki 100 Z×80 S	2 000	1 255	1 355	1 395	1 635
PTJ 100×80 drzwi prawe na długiej ściance	PTJ drzwi prawe	2 000	1 640	1 740	1 780	2 020
	PTJ ścianki 100 Z×80 S	2 000	1 255	1 355	1 395	1 635
PTJ 90×100 drzwi lewe na krótkiej ściance	PTJ drzwi lewe	2 000	1 640	1 740	1 780	2 020
	PTJ ścianki 90 Z×100 S	2 000	1 310	1 410	1 450	1 690
PTJ 90×100 drzwi prawe na krótkiej ściance	PTJ drzwi prawe	2 000	1 640	1 740	1 780	2 020
	PTJ ścianki 90 Z×100 S	2 000	1 310	1 410	1 450	1 690
PTJ 100×90 drzwi lewe na długiej ściance	PTJ drzwi lewe	2 000	1 640	1 740	1 780	2 020
	PTJ ścianki 100 Z×90 S	2 000	1 310	1 410	1 450	1 690
PTJ 100×90 drzwi prawe na długiej ściance	PTJ drzwi prawe	2 000	1 640	1 740	1 780	2 020
	PTJ ścianki 100 Z×90 S	2 000	1 310	1 410	1 450	1 690

* Do zaznaczonych modeli oferujemy tylko brodziki podpłytkowe.

Nes PTD

Składając zamówienie, należy podać 2 numery artykułów: drzwi oraz kompletu ścianek Z i S.

KABINY SYMETRYCZNE

Model	Nazwa elementu	Wysokość (H)	Brązowe Grafitowe	Satynowe	UltraClear®	Mirror
			Cena brutto			
PTD 80×80	PTD drzwi	2 000	1 750	1 850	1 890	2 130
	PTD ścianki 80 × 80	2 000	1 150	1 250	1 290	1 530
PTD 90×90	PTD drzwi	2 000	1 750	1 850	1 890	2 130
	PTD ścianki 90 × 90	2 000	1 250	1 350	1 390	1 630
PTD 100×100	PTD drzwi	2 000	1 750	1 850	1 890	2 130
	PTD ścianki 100 × 100	2 000	1 350	1 450	1 490	1 730

KABINY ASYMETRYCZNE

Model	Nazwa elementu	Wysokość (H)	Brązowe Grafitowe	Satynowe	UltraClear®	Mirror
			Cena brutto			
PTD 80×90*	PTD drzwi	2 000	1 750	1 850	1 890	2 130
	PTD ścianki 80 × 90	2 000	1 200	1 300	1 340	1 580
PTD 80×100	PTD drzwi	2 000	1 750	1 850	1 890	2 130
	PTD ścianki 80 × 100	2 000	1 250	1 350	1 390	1 630
PTD 90×100	PTD drzwi	2 000	1 750	1 850	1 890	2 130
	PTD ścianki 90 × 100	2 000	1 300	1 400	1 440	1 680

* Do zaznaczonych modeli oferujemy tylko brodziki podpłytkowe.

Nes Black PTD

Składając zamówienie, należy podać 2 numery artykułów: drzwi oraz kompletu ścianek Z i S.

KABINY SYMETRYCZNE

Model	Nazwa elementu	Wysokość (H)	Brązowe Grafitowe	Satynowe	UltraClear®	Mirror
			Cena brutto			
PTD 80×80	PTD drzwi	2 000	1 915	2 015	2 055	2 295
	PTD ścianki 80 × 80	2 000	1 255	1 355	1 395	1 635
PTD 90×90	PTD drzwi	2 000	1 915	2 015	2 055	2 295
	PTD ścianki 90 × 90	2 000	1 365	1 465	1 505	1 745
PTD 100×100	PTD drzwi	2 000	1 915	2 015	2 055	2 295
	PTD ścianki 100 × 100	2 000	1 475	1 575	1 615	1 855

KABINY ASYMETRYCZNE

Model	Nazwa elementu	Wysokość (H)	Brązowe Grafitowe	Satynowe	UltraClear®	Mirror
			Cena brutto			
PTD 80×90*	PTD drzwi	2 000	1 915	2 015	2 055	2 295
	PTD ścianki 80 × 90	2 000	1 310	1 410	1 450	1 690
PTD 80×100	PTD drzwi	2 000	1 915	2 015	2 055	2 295
	PTD ścianki 80 × 100	2 000	1 365	1 465	1 505	1 745
PTD 90×100	PTD drzwi	2 000	1 915	2 015	2 055	2 295
	PTD ścianki 90 × 100	2 000	1 420	1 520	1 560	1 800

* Do zaznaczonych modeli oferujemy tylko brodziki podpłytkowe.

Nes DWD+S

Składając zamówienie, należy podać 2 numery artykułów: drzwi kabiny oraz ścianki bocznej S2.

DRZWI

Model	Wymiar brodzika (A1)	Wysokość (H)	Brązowe Grafitowe	Satynowe	UltraClear®	Mirror
			Cena brutto			
DWD+S drzwi 80	800	2 000	1 850	1 950	1 990	2 230
DWD+S drzwi 90	900	2 000	1 900	2 000	2 040	2 280
DWD+S drzwi 100	1 000	2 000	1 950	2 050	2 090	2 330
DWD+S drzwi 110	1 100	2 000	2 050	2 200	2 260	2 620
DWD+S drzwi 120	1 200	2 000	2 100	2 250	2 310	2 670

ŚCIANKA BOCZNA S1

Model	Wymiar brodzika (A2)	Wysokość (H)	Brązowe Grafitowe	Satynowe	UltraClear®	Mirror
			Cena brutto			
S2 70	700	2 000	1 000	1 100	1 140	1 380
S2 75	750	2 000	1 025	1 125	1 165	1 405
S2 80	800	2 000	1 050	1 150	1 190	1 430
S2 90	900	2 000	1 100	1 200	1 240	1 480
S2 100	1 000	2 000	1 150	1 250	1 290	1 530

Cennik produktów w wariantach szkła

Nes DWD+2S

Składając zamówienie, należy podać 3 numery artykułów: drzwi kabiny oraz ścianek bocznych S2 (dwa numery artykułów).

DRZWI

Model	Wymiar brodzika (A1)	Wysokość (H)	Brązowe Grafitowe	Satynowe	UltraClear®	Mirror
			Cena brutto			
DWD+2S drzwi 80	800	2 000	1 850	1 950	1 990	2 230
DWD+2S drzwi 90	900	2 000	1 900	2 000	2 040	2 280
DWD+2S drzwi 100	1 000	2 000	1 950	2 050	2 090	2 330
DWD+2S drzwi 110	1 100	2 000	2 050	2 200	2 260	2 620
DWD+2S drzwi 120	1 200	2 000	2 100	2 250	2 310	2 670

ŚCIANKA BOCZNA S2

(w opakowaniu znajduje się jedna ścianka boczna, składając zamówienie należy zamówić 2 ścianki boczne)

Model	Wymiar brodzika (A2)	Wysokość (H)	Brązowe Grafitowe	Satynowe	UltraClear®	Mirror
			Cena brutto			
S2 70	700	2 000	1 000	1 100	1 140	1 380
S2 75	750	2 000	1 025	1 125	1 165	1 405
S2 80	800	2 000	1 050	1 150	1 190	1 430
S2 90	900	2 000	1 100	1 200	1 240	1 480
S2 100	1 000	2 000	1 150	1 250	1 290	1 530

Nes 8 DWJ I

Model	Szerokość wnęki (X)	Wysokość (H)	Brązowe Grafitowe	Satynowe	UltraClear®	Mirror
			Cena brutto			
DWJ I 70 lewe	680-710	2 000	2 060	2 160	2 200	2 440
DWJ I 70 prawe	680-710	2 000	2 060	2 160	2 200	2 440
DWJ I 80 lewe	780-810	2 000	2 120	2 220	2 260	2 500
DWJ I 80 prawe	780-810	2 000	2 120	2 220	2 260	2 500
DWJ I 90 lewe	880-910	2 000	2 185	2 285	2 325	2 565
DWJ I 90 prawe	880-910	2 000	2 185	2 285	2 325	2 565
DWJ I 100 lewe	980-1 010	2 000	2 245	2 345	2 385	2 625
DWJ I 100 prawe	980-1 010	2 000	2 245	2 345	2 385	2 625

Nes 8 Black DWJ I

Model	Szerokość wnęki (X)	Wysokość (H)	Brązowe Grafitowe	Satynowe	UltraClear®	Mirror
			Cena brutto			
DWJ I 70 lewe	680-710	2 000	2 254	2 354	2 394	2 634
DWJ I 70 prawe	680-710	2 000	2 254	2 354	2 394	2 634
DWJ I 80 lewe	780-810	2 000	2 320	2 420	2 460	2 700
DWJ I 80 prawe	780-810	2 000	2 320	2 420	2 460	2 700
DWJ I 90 lewe	880-910	2 000	2 392	2 492	2 532	2 772
DWJ I 90 prawe	880-910	2 000	2 392	2 492	2 532	2 772
DWJ I 100 lewe	980-1 010	2 000	2 458	2 558	2 598	2 838
DWJ I 100 prawe	980-1 010	2 000	2 458	2 558	2 598	2 838

Istnieje możliwość zamówienia kabiny ze szkłem UltraClear®, satynowym, Mirror, brązowym lub grafitowym w wariantach Frame lub Factory. Dopłata wynosi 300 zł/m² do wybranego koloru szkła.

Nes DWJ I

Model	Szerokość wnęki (X)	Wysokość (H)	Brązowe Grafitowe	Satynowe	UltraClear®	Mirror
			Cena brutto			
DWJ I 70 lewe	680-710	2 000	1 650	1 750	1 790	2 030
DWJ I 70 prawe	680-710	2 000	1 650	1 750	1 790	2 030
DWJ I 80 lewe	780-810	2 000	1 700	1 800	1 840	2 080
DWJ I 80 prawe	780-810	2 000	1 700	1 800	1 840	2 080
DWJ I 90 lewe	880-910	2 000	1 750	1 850	1 890	2 130
DWJ I 90 prawe	880-910	2 000	1 750	1 850	1 890	2 130
DWJ I 100 lewe	980-1 010	2 000	1 800	1 900	1 940	2 180
DWJ I 100 prawe	980-1 010	2 000	1 800	1 900	1 940	2 180

Nes Black DWJ I

Model	Szerokość wnęki (X)	Wysokość (H)	Brązowe Grafitowe	Satynowe	UltraClear®	Mirror
			Cena brutto			
DWJ I 70 lewe	680-710	2 000	1 805	1 905	1 945	2 185
DWJ I 70 prawe	680-710	2 000	1 805	1 905	1 945	2 185
DWJ I 80 lewe	780-810	2 000	1 860	1 960	2 000	2 240
DWJ I 80 prawe	780-810	2 000	1 860	1 960	2 000	2 240
DWJ I 90 lewe	880-910	2 000	1 915	2 015	2 055	2 295
DWJ I 90 prawe	880-910	2 000	1 915	2 015	2 055	2 295
DWJ I 100 lewe	980-1 010	2 000	1 970	2 070	2 110	2 350
DWJ I 100 prawe	980-1 010	2 000	1 970	2 070	2 110	2 350

Istnieje możliwość zamówienia kabiny ze szkłem UltraClear®, satynowym, Mirror, brązowym lub grafitowym w wariantach Frame lub Factory. Dopłata wynosi 300 zł/m² do wybranego koloru szkła.

Nes DWJ II

Model	Szerokość wnęki (X)	Wysokość (H)	Brązowe Grafitowe	Satynowe	UltraClear®	Mirror
			Cena brutto			
DWJ II 80 lewe	780-810	2 000	1 700	1 800	1 840	2 080
DWJ II 80 prawe	780-810	2 000	1 700	1 800	1 840	2 080
DWJ II 90 lewe	880-910	2 000	1 750	1 850	1 890	2 130
DWJ II 90 prawe	880-910	2 000	1 750	1 850	1 890	2 130
DWJ II 100 lewe	980-1 010	2 000	1 800	1 900	1 940	2 180
DWJ II 100 prawe	980-1 010	2 000	1 800	1 900	1 940	2 180
DWJ II 110 lewe	1080-1 110	2 000	1 900	2 050	2 110	2 470
DWJ II 110 prawe	1080-1 110	2 000	1 900	2 050	2 110	2 470
DWJ II 120 lewe	1180-1 210	2 000	1 950	2 100	2 160	2 520
DWJ II 120 prawe	1180-1 210	2 000	1 950	2 100	2 160	2 520

Nes Black DWJ II

Model	Szerokość wnęki (X)	Wysokość (H)	Brązowe Grafitowe	Satynowe	UltraClear®	Mirror
			Cena brutto			
DWJ II 80 lewe	780-810	2 000	1 880	1 980	2 020	2 260
DWJ II 80 prawe	780-810	2 000	1 880	1 980	2 020	2 260
DWJ II 90 lewe	880-910	2 000	1 935	2 035	2 075	2 315
DWJ II 90 prawe	880-910	2 000	1 935	2 035	2 075	2 315
DWJ II 100 lewe	980-1 010	2 000	1 990	2 090	2 130	2 370
DWJ II 100 prawe	980-1 010	2 000	1 990	2 090	2 130	2 370
DWJ II 110 lewe	1080-1 110	2 000	2 105	2 255	2 315	2 675
DWJ II 110 prawe	1080-1 110	2 000	2 105	2 255	2 315	2 675
DWJ II 120 lewe	1180-1 210	2 000	2 160	2 310	2 370	2 730
DWJ II 120 prawe	1180-1 210	2 000	2 160	2 310	2 370	2 730

Cennik produktów w wariantach szkła

Nes 8 DWS

Model	Szerokość wnęki (X)	Wysokość (H)	Brązowe Grafitowe	Satynowe	UltraClear®	Mirror
			Cena brutto			
DWS I 100 lewe	980-1010	2 000	1 860	1 910	1 930	2 050
			510	560	580	700
DWS I 100 prawe	980-1010	2 000	1 860	1 910	1 930	2 050
			510	560	580	700
DWS I 110 lewe	1080-1110	2 000	1 970	2 070	2 110	2 350
			510	560	580	700
DWS I 110 prawe	1080-1110	2 000	1 970	2 070	2 110	2 350
			510	560	580	700
DWS I 120 lewe	1180-1210	2 000	1 970	2 070	2 110	2 350
			560	610	630	750
DWS I 120 prawe	1180-1210	2 000	1 970	2 070	2 110	2 350
			560	610	630	750
DWS I 130 lewe	1280-1310	2 000	1 970	2 070	2 110	2 350
			610	660	680	800
DWS I 130 prawe	1280-1310	2 000	1 970	2 070	2 110	2 350
			610	660	680	800
DWS I 140 lewe	1380-1410	2 000	2 020	2 120	2 160	2 400
			610	660	680	800
DWS I 140 prawe	1380-1410	2 000	2 020	2 120	2 160	2 400
			610	660	680	800

Nes 8 Black DWS

Model	Szerokość wnęki (X)	Wysokość (H)	Brązowe Grafitowe	Satynowe	UltraClear®	Mirror
			Cena brutto			
DWS I 100 lewe	980-1010	2 000	2 040	2 090	2 110	2 230
			510	560	580	700
DWS I 100 prawe	980-1010	2 000	2 040	2 090	2 110	2 230
			510	560	580	700
DWS I 110 lewe	1080-1110	2 000	2 155	2 255	2 295	2 535
			510	560	580	700
DWS I 110 prawe	1080-1110	2 000	2 155	2 255	2 295	2 535
			510	560	580	700
DWS I 120 lewe	1180-1210	2 000	2 155	2 255	2 295	2 535
			560	610	630	750
DWS I 120 prawe	1180-1210	2 000	2 155	2 255	2 295	2 535
			560	610	630	750
DWS I 130 lewe	1280-1310	2 000	2 155	2 255	2 295	2 535
			610	660	680	800
DWS I 130 prawe	1280-1310	2 000	2 155	2 255	2 295	2 535
			610	660	680	800
DWS I 140 lewe	1380-1410	2 000	2 210	2 310	2 350	2 590
			610	660	680	800
DWS I 140 prawe	1380-1410	2 000	2 210	2 310	2 350	2 590
			610	660	680	800

Nes DWS

Model	Szerokość wnęki (X)	Wysokość (H)	Brązowe Grafitowe	Satynowe	UltraClear®	Mirror
			Cena brutto			
DWS I 100 lewe	980-1 010	2 000	1 850	1 950	1 990	2 230
DWS I 100 prawe	980-1 010	2 000	1 850	1 950	1 990	2 230
DWS I 110 lewe	1080-1 110	2 000	1 950	2 100	2 160	2 520
DWS I 110 prawe	1080-1 110	2 000	1 950	2 100	2 160	2 520
DWS I 120 lewe	1180-1 210	2 000	2 000	2 150	2 210	2 570
DWS I 120 prawe	1180-1 210	2 000	2 000	2 150	2 210	2 570
DWS I 130 lewe	1280-1 310	2 000	2 050	2 200	2 260	2 620
DWS I 130 prawe	1280-1 310	2 000	2 050	2 200	2 260	2 620
DWS I 140 lewe	1380-1 410	2 000	2 100	2 250	2 310	2 670
DWS I 140 prawe	1380-1 410	2 000	2 100	2 250	2 310	2 670

Nes Black DWS

Model	Szerokość wnętrza (X)	Wysokość (H)	Brazowe Grafitowe	Satynowe	UltraClear®	Mirror
			Cena brutto			
DWS I 100 lewe	980-1 010	2 000	2 025	2 125	2 165	2 405
DWS I 100 prawe	980-1 010	2 000	2 025	2 125	2 165	2 405
DWS I 110 lewe	1080-1 110	2 000	2 130	2 280	2 340	2 700
DWS I 110 prawe	1080-1 110	2 000	2 130	2 280	2 340	2 700
DWS I 120 lewe	1180-1 210	2 000	2 185	2 335	2 395	2 755
DWS I 120 prawe	1180-1 210	2 000	2 185	2 335	2 395	2 755
DWS I 130 lewe	1280-1 310	2 000	2 240	2 390	2 450	2 810
DWS I 130 prawe	1280-1 310	2 000	2 240	2 390	2 450	2 810
DWS I 140 lewe	1380-1 410	2 000	2 295	2 445	2 505	2 865
DWS I 140 prawe	1380-1 410	2 000	2 295	2 445	2 505	2 865

Nes DWJS

Model	Szerokość wnętrza (X)	Wysokość (H)	Brazowe Grafitowe	Satynowe	UltraClear®	Mirror
			Cena brutto			
DWJS 120 lewe	1180-1 210	2 000	1 950	2 100	2 160	2 520
DWJS 120 prawe	1180-1 210	2 000	1 950	2 100	2 160	2 520
DWJS 130 lewe	1280-1 310	2 000	2 000	2 150	2 210	2 570
DWJS 130 prawe	1280-1 310	2 000	2 000	2 150	2 210	2 570
DWJS 140 lewe	1380-1 410	2 000	2 050	2 200	2 260	2 620
DWJS 140 prawe	1380-1 410	2 000	2 050	2 200	2 260	2 620

Nes 8 DWB

Model	Szerokość wnętrza (X)	Wysokość (H)	Brazowe Grafitowe	Satynowe	UltraClear®	Mirror
			Cena brutto			
DWB 70 lewe	680-710	2 000	2 560	2 660	2 700	2 940
DWB 70 prawe	680-710	2 000	2 560	2 660	2 700	2 940
DWB 80 lewe	780-810	2 000	2 620	2 720	2 760	3 000
DWB 80 prawe	780-810	2 000	2 620	2 720	2 760	3 000
DWB 90 lewe	880-910	2 000	2 685	2 785	2 825	3 065
DWB 90 prawe	880-910	2 000	2 685	2 785	2 825	3 065

Nes 8 Black DWB

Model	Szerokość wnętrza (X)	Wysokość (H)	Brazowe Grafitowe	Satynowe	UltraClear®	Mirror
			Cena brutto			
DWB 70 lewe	680-710	2 000	2 804	2 904	2 944	3 184
DWB 70 prawe	680-710	2 000	2 804	2 904	2 944	3 184
DWB 80 lewe	780-810	2 000	2 870	2 970	3 010	3 250
DWB 80 prawe	780-810	2 000	2 870	2 970	3 010	3 250
DWB 90 lewe	880-910	2 000	2 942	3 042	3 082	3 322
DWB 90 prawe	880-910	2 000	2 942	3 042	3 082	3 322

Nes DWB

Model	Szerokość wnętrza (X)	Wysokość (H)	Brazowe Grafitowe	Satynowe	UltraClear®	Mirror
			Cena brutto			
DWB 70 lewe	680-710	2 000	2 050	2 150	2 190	2 430
DWB 70 prawe	680-710	2 000	2 050	2 150	2 190	2 430
DWB 80 lewe	780-810	2 000	2 100	2 200	2 240	2 480
DWB 80 prawe	780-810	2 000	2 100	2 200	2 240	2 480
DWB 90 lewe	880-910	2 000	2 150	2 250	2 290	2 530
DWB 90 prawe	880-910	2 000	2 150	2 250	2 290	2 530

Cennik produktów w wariantach szkła

Nes Black DWB

Model	Szerokość wnęki (X)	Wysokość (H)	Brązowe Grafitowe	Satynowe	UltraClear®	Mirror
			Cena brutto			
DWB 70 lewe	680-710	2 000	2 245	2 345	2 385	2 625
DWB 70 prawe	680-710	2 000	2 245	2 345	2 385	2 625
DWB 80 lewe	780-810	2 000	2 300	2 400	2 440	2 680
DWB 80 prawe	780-810	2 000	2 300	2 400	2 440	2 680
DWB 90 lewe	880-910	2 000	2 355	2 455	2 495	2 735
DWB 90 prawe	880-910	2 000	2 355	2 455	2 495	2 735

Nes 8 DWD I

Składając zamówienie, należy podać 2 numery artykułów: części lewej i części prawej drzwi. Skrzydła mogą Państwo zamówić w dwóch takich samych rozmiarach bądź w różnych, jeżeli sytuacja w łazience tego wymaga. Na następnej stronie znajdują Państwo możliwe kombinacje rozmiarów.

CZĘŚĆ LEWA

Model	Szerokość wnęki (X)	Wysokość (H)	Brązowe Grafitowe	Satynowe	UltraClear®	Mirror
			Cena brutto			
DWD I 35 lewa	680-710	2 000	1 110	1 160	1 180	1 300
DWD I 40 lewa	780-810	2 000	1 160	1 210	1 230	1 350
DWD I 45 lewa	880-910	2 000	1 210	1 260	1 280	1 400
DWD I 50 lewa	980-1010	2 000	1 260	1 310	1 330	1 450
DWD I 55 lewa	1080-1110	2 000	1 370	1 470	1 510	1 750
DWD I 60 lewa	1180-1210	2 000	1 420	1 520	1 560	1 800

CZĘŚĆ PRAWA

Model	Szerokość wnęki (X)	Wysokość (H)	Brązowe Grafitowe	Satynowe	UltraClear®	Mirror
			Cena brutto			
DWD I 35 prawa	680-710	2 000	1 110	1 160	1 180	1 300
DWD I 40 prawa	780-810	2 000	1 160	1 210	1 230	1 350
DWD I 45 prawa	880-910	2 000	1 210	1 260	1 280	1 400
DWD I 50 prawa	980-1010	2 000	1 260	1 310	1 330	1 450
DWD I 55 prawa	1080-1110	2 000	1 370	1 470	1 510	1 750
DWD I 60 prawa	1180-1210	2 000	1 420	1 520	1 560	1 800

Nes 8 Black DWD I

Składając zamówienie, należy podać 2 numery artykułów: części lewej i części prawej drzwi. Skrzydła mogą Państwo zamówić w dwóch takich samych rozmiarach bądź w różnych, jeżeli sytuacja w łazience tego wymaga. Na następnej stronie znajdują Państwo możliwe kombinacje rozmiarów.

CZĘŚĆ LEWA

Model	Szerokość wnęki (X)	Wysokość (H)	Brązowe Grafitowe	Satynowe	UltraClear®	Mirror
			Cena brutto			
DWD I 35 lewa	680-710	2 000	1 215	1 265	1 285	1 405
DWD I 40 lewa	780-810	2 000	1 270	1 320	1 340	1 460
DWD I 45 lewa	880-910	2 000	1 325	1 375	1 395	1 515
DWD I 50 lewa	980-1010	2 000	1 380	1 430	1 450	1 570
DWD I 55 lewa	1080-1110	2 000	1 495	1 595	1 635	1 875
DWD I 60 lewa	1180-1210	2 000	1 550	1 650	1 690	1 930

CZĘŚĆ PRAWA

Model	Szerokość wnęki (X)	Wysokość (H)	Brązowe Grafitowe	Satynowe	UltraClear®	Mirror
			Cena brutto			
DWD I 35 prawa	680-710	2 000	1 215	1 265	1 285	1 405
DWD I 40 prawa	780-810	2 000	1 270	1 320	1 340	1 460
DWD I 45 prawa	880-910	2 000	1 325	1 375	1 395	1 515
DWD I 50 prawa	980-1010	2 000	1 380	1 430	1 450	1 570
DWD I 55 prawa	1080-1110	2 000	1 495	1 595	1 635	1 875
DWD I 60 prawa	1180-1210	2 000	1 550	1 650	1 690	1 930

Nes DWD I

Model	Szerokość wneki (X)	Wysokość (H)	Brązowe Grafitowe	Satynowe	UltraClear®	Mirror
			Cena brutto			
DWD I 70	680-710	2 000	1 800	1 900	1 940	2 180
DWD I 80	780-810	2 000	1 850	1 950	1 990	2 230
DWD I 90	880-910	2 000	1 900	2 000	2 040	2 280
DWD I 100	980-1 010	2 000	1 950	2 050	2 090	2 330
DWD I 110	1080-1 110	2 000	2 050	2 200	2 260	2 620
DWD I 120	1180-1 210	2 000	2 100	2 250	2 310	2 670

Nes Black DWD I

Model	Szerokość wneki (X)	Wysokość (H)	Brązowe Grafitowe	Satynowe	UltraClear®	Mirror
			Cena brutto			
DWD I 70	680-710	2 000	1 970	2 070	2 110	2 350
DWD I 80	780-810	2 000	2 025	2 125	2 165	2 405
DWD I 90	880-910	2 000	2 080	2 180	2 220	2 460
DWD I 100	980-1 010	2 000	2 135	2 235	2 275	2 515
DWD I 110	1080-1 110	2 000	2 240	2 390	2 450	2 810
DWD I 120	1180-1 210	2 000	2 295	2 445	2 505	2 865

Nes DWD II

Składając zamówienie należy podać 2 numery artykułów: kompletu drzwi i kompletu ścianek. Drzwi mogą Państwo zamówić w różnych kombinacjach rozmiarów skrzydeł drzwi i ścianek, w zależności od sytuacji w łazience. Na następnej stronie znajdą Państwo możliwe warianty wymiarów.

DRZWI (komplet 2 drzwi)

Model	Wysokość (H)	Brązowe Grafitowe	Satynowe	UltraClear®	Mirror
		Cena brutto			
DWD II drzwi 730	2 000	800	900	940	1 180
DWD II drzwi 830	2 000	850	950	990	1 230
DWD II drzwi 930	2 000	900	1 000	1 040	1 280
DWD II drzwi 1 030	2 000	1 000	1 150	1 210	1 570

ŚCIANKI (komplet 2 ścianek)

Model	Wysokość (H)	Brązowe Grafitowe	Satynowe	UltraClear®	Mirror
		Cena brutto			
DWD II ścianki 570	2 000	1 600	1 700	1 740	1 980
DWD II ścianki 670	2 000	1 650	1 750	1 790	2 030
DWD II ścianki 770	2 000	1 700	1 800	1 840	2 080
DWD II ścianki 870	2 000	1 750	1 850	1 890	2 130
DWD II ścianki 970	2 000	1 800	1 900	1 940	2 180

CECHY SERII EOS



Szko bezpieczne, hartowane, o grubości 6 mm, zgodne z normą PN:EN 12150:1



Wsporniki **zapewniające stabilną konstrukcję** kabiny



Bezpieczne szkło o grubości 6 mm



Zawias rurowy z innowacyjnym systemem pozycjonowania drzwi



Szko pokryte powłoką **EasyClean®**



System umożliwiający **niwelację krzywizny ściany** do 10 mm



Uszczelki zapewniające szczelność kabiny



Kształt łącznika **umożliwiający odprowadzenie wody** do wnętrza kabiny

KOLORY SZKŁA W STANDARDZIE



01 Przejrzyste



12 Intimato

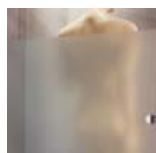

KOLOR PROFILI



01 Chrom

OPCJE DODATKOWE



WARIANTY SZKŁA¹⁾

Produkt dostępny w kilku wariantach szkła. Szczegóły na str. 16.

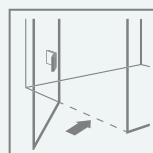

MOŻLIWOŚĆ ZAMÓWIENIA BEZ LISTWY PROGOWEJ

Więcej informacji na str. 20.

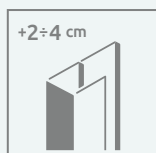

PROFILE POSZERZAJĄCE

Jeżeli nie znajdą Państwo w naszej ofercie kabiny lub drzwi odpowiednich do Państwa łazienki, wówczas można wykorzystać profile poszerzające. Informacje o profilach znajdą Państwo na stronie danego modelu kabiny.

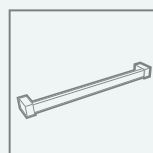

WIESZAK NA RĘCZNIK

Możliwość zamówienia wieszaka relingowego, idealnego do zawieszenia ręcznika. Szczegóły na str. 19.

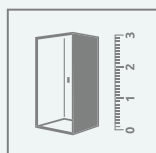

DOPASUJ KABINĘ DO SWOJEJ ŁAZIENKI

Kabiny oznaczone tym symbolem wykonujemy również jako produkty niestandardowe, np. o nietypowych wymiarach, ze skosami, wycięciami pod siedzisko czy wannę. Więcej informacji na str. 10 oraz na www.radaway.pl

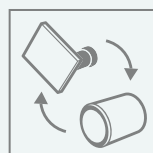

OPCJA WYMIANY UCHWYTÓW

Możliwość odpłatnej zamiany uchwytów. Cena detaliczna 49 zł brutto za zamianę 1 sztuki. Należy zaznaczyć to wyraźnie w zamówieniu i podać numer artykułu wybranego uchwyty. Termin realizacji zamówienia wynosi ok. 5 dni roboczych.

Na miarę
radaway



Nr art.
004-400001401



Nr art.
004-400001400













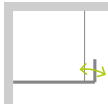
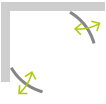
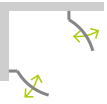

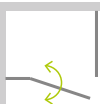

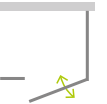
Nr art.
004-400000301*

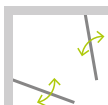
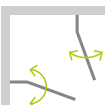
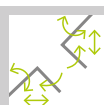
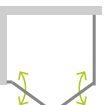
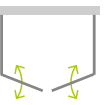
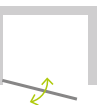
* nie dotyczy modelu KDD-B, KDJ-B oraz DWB

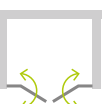
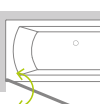

seria

Eos

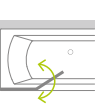
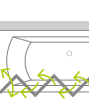
Walk-in  str. 120	PDD  str. 436	PDD II  str. 438	KDJ  str. 440	KDJ II  str. 442	KDS  str. 444	KDS II  str. 446	KDJ B  str. 448
KDD  str. 450	KDD II  str. 452	KDD B  str. 454	DWD+S II  str. 456	DWD+2S II  str. 458	DWJ  str. 460	DWJ II  str. 462	DWS  str. 464
DWJS II  str. 466	DWB  str. 468	DWD  str. 470	DWD II  str. 472	PNJ I  str. 582	PND I  str. 614	PND II  str. 622	PNW  str. 618

Eos PDD

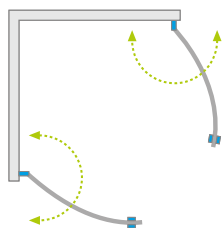

Model dostępny
w kolorach profili:



01 Chrom



Eos PDD + Delos A

Model	Wymiary brodzika (A)	Wymiar do osi szyby (Y)	Wysokość (H)	SZKŁO PRZEJRZYSZTE		SZKŁO KOLOROWE	
				Nr art.	Cena brutto	Intimato Nr art.	Cena brutto
PDD 80×80	800×800	769-779	1 970	37613-01-01N	2 388	37613-01-12N	2 499
PDD 90×90	900×900	869-879	1 970	37603-01-01N	2 483	37603-01-12N	2 594
PDD 100×100	1000×1000	969-979	1 970	37623-01-01N	2 579	37623-01-12N	2 690

■ Artykuły oznaczone kolorem szarym – czas realizacji zamówienia 5 dni roboczych.

RYSUNKI TECHNICZNE

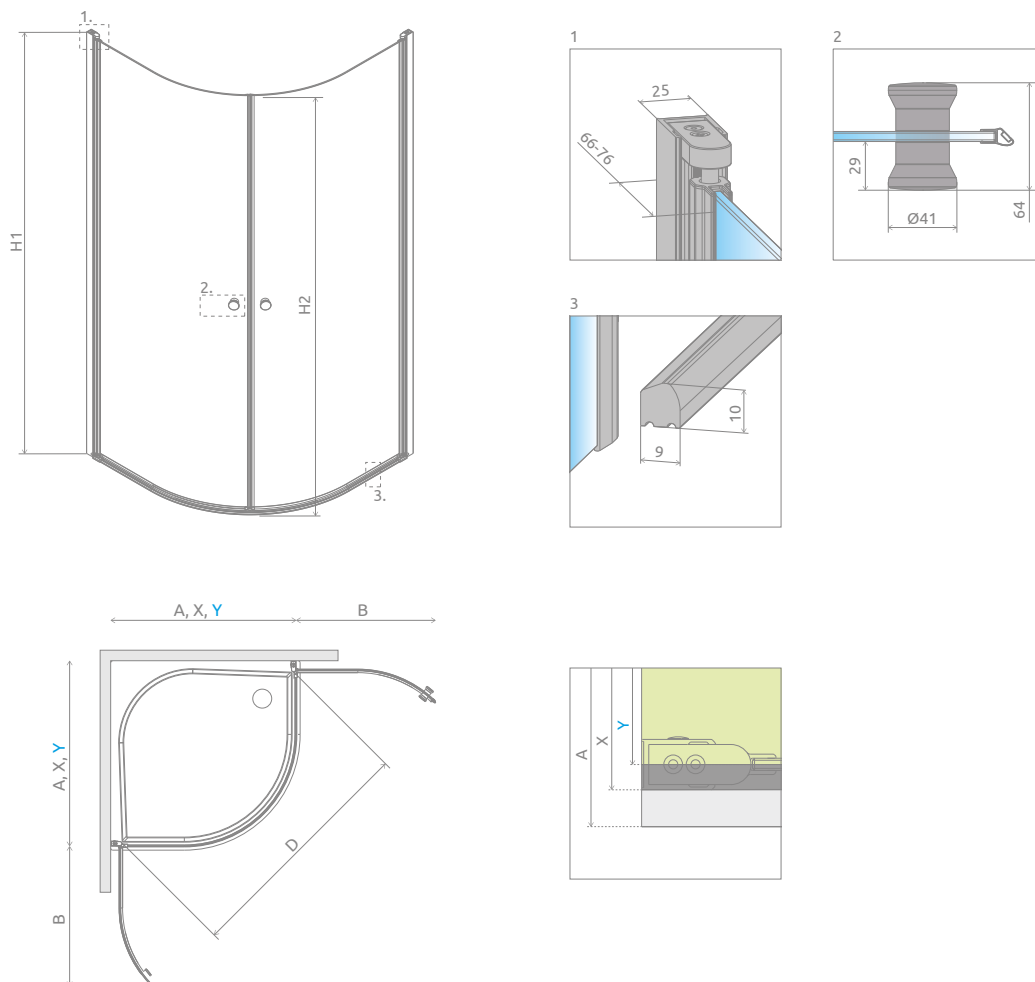

Model	A	X	Y	B	D	H1	H2
PDD 80×80	800	781-791	769-779	565	1010	1970	1950
PDD 90×90	900	881-891	869-879	665	1152	1970	1950
PDD 100×100	1000	981-991	969-979	765	1294	1970	1950

OPCJE DODATKOWE



Profile poszerzające i uszczelki poziome		Nr art.	Cena brutto
	Profil U +2 cm	P01-137197001	220
	Uszczelka pozioma do montażu bez listwy – lewa	007-106301100	83
	Uszczelka pozioma do montażu bez listwy – prawa	007-106301200	83

ZALECANE BRODZIKI



Eos II PDD

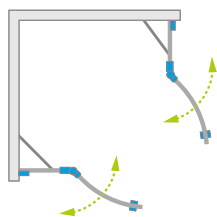

Model dostępny
w kolorach profili:



01 Chrom



Eos II PDD + Delos A



Składając zamówienie, należy podać 2 numery artykułów: części lewej i części prawej kabiny.

CZĘŚĆ LEWA

Model	Wymiar brodzika (A1)	Wymiar do osi szyby (Y1)	Wysokość (H)	SZKŁO PRZEJRZYSTE	
				Nr artykułu	Cena brutto
PDD 80 lewa	800	769-779	1950	3799470-01L	1 339
PDD 90 lewa	900	869-879	1950	3799471-01L	1 381
PDD 100 lewa	1000	969-979	1950	3799472-01L	1 422

CZĘŚĆ PRAWA

Model	Wymiar brodzika (A2)	Wymiar do osi szyby (Y2)	Wysokość (H)	SZKŁO PRZEJRZYSTE	
				Nr artykułu	Cena brutto
PDD 80 prawa	800	769-779	1950	3799470-01R	1 339
PDD 90 prawa	900	869-879	1950	3799471-01R	1 381
PDD 100 prawa	1000	969-979	1950	3799472-01R	1 422

RYSUNKI TECHNICZNE

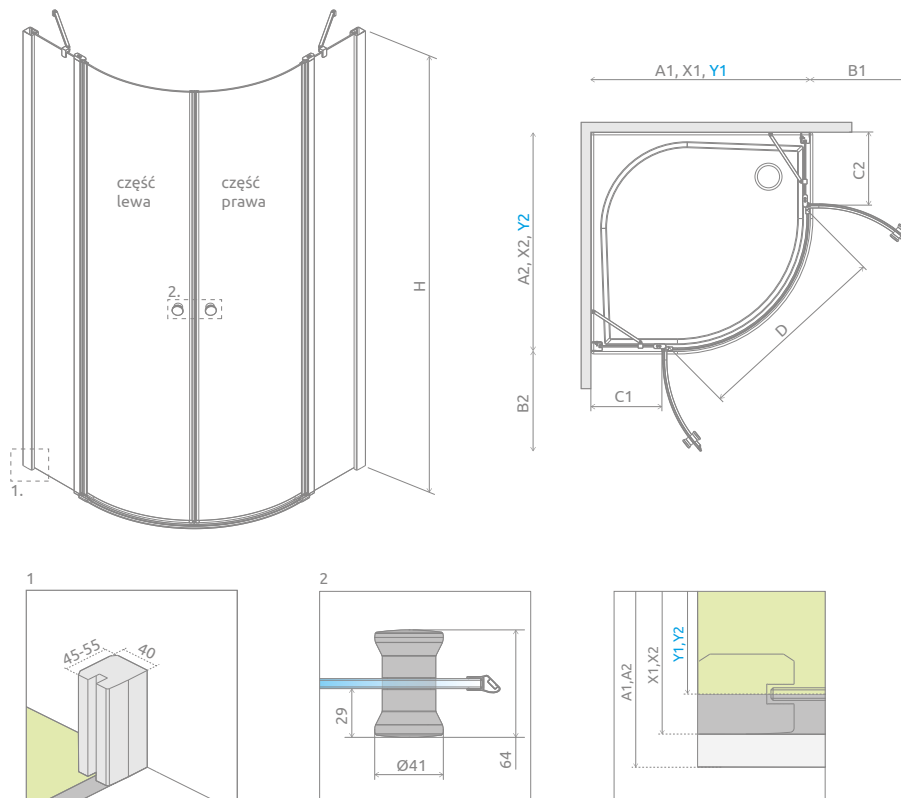



Model	A1	A2	X1	X2	Y1	Y2	B1	B2	C1	C2	D	H
PDD 80L×80P	800	800	788-798	788-798	769-779	769-779	406	406	191-201	191-201	793	1950
PDD 80L×90P	800	900	788-798	888-898	769-779	869-879	406	406	191-201	291-301	793	1950
PDD 80L×100P	800	1000	788-798	988-998	769-779	969-979	406	406	191-201	391-401	793	1950
PDD 90L×80P	900	800	888-898	788-798	869-879	769-779	406	406	291-301	191-201	793	1950
PDD 90L×90P	900	900	888-898	888-898	869-879	869-879	406	406	291-301	291-301	793	1950
PDD 90L×100P*	900	1000	888-898	988-998	869-879	969-979	406	406	291-301	391-401	793	1950
PDD 100L×80P	1000	800	988-998	788-798	969-979	769-779	406	406	391-401	191-201	793	1950
PDD 100L×90P*	1000	900	988-998	888-898	969-979	869-879	406	406	391-401	291-301	793	1950
PDD 100L×100P	1000	1000	988-998	988-998	969-979	969-979	406	406	391-401	391-401	793	1950

* Do zaznaczonych modeli oferujemy tylko brodziki podpłytkowe.

OPCJE DODATKOWE



Profile poszerzające i uszczelki poziome	Nr art.	Cena brutto
 Profil U +2 cm	P01-110195001	140
 Profil U +4 cm	P01-111195001	175
 Uszczelka pozioma do montażu bez listwy – lewa	007-106700100	77
Uszczelka pozioma do montażu bez listwy – prawa	007-106700200	77

ZALECANE BRODZIKI



Eos KDJ

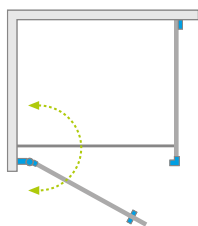

Model dostępny
w kolorach profili:



01 Chrom



Eos KDJ + Doros Plus D

Model	Wymiary brodzika (A1×A2)	Wymiary do osi szyby (Y1×Y2)	Wysokość (H)	SZKŁO PRZEJRZYSTE		SZKŁO KOLOROWE	
				Nr art.	Cena brutto	Intimato Nr art.	Cena brutto
KDJ 80 lewa*×80	800×800	770-780 × 772-782	1970	37513-01-01NL	2 045	37513-01-12NL	2 157
KDJ 80 prawa*×80	800×800	770-780 × 772-782	1970	37513-01-01NR	2 045	37513-01-12NR	2 157
KDJ 80 lewa*×100	800×1000	770-780 × 972-982	1970	37543-01-01NL	2 140	37543-01-12NL	2 252
KDJ 80 prawa*×100	800×1000	770-780 × 972-982	1970	37543-01-01NR	2 140	37543-01-12NR	2 252
KDJ 90 lewa*×90	900×900	870-880 × 872-882	1970	37503-01-01NL	2 140	37503-01-12NL	2 252
KDJ 90 prawa*×90	900×900	870-880 × 872-882	1970	37503-01-01NR	2 140	37503-01-12NR	2 252
KDJ 90 lewa*×100	900×1000	870-880 × 972-982	1970	37533-01-01NL	2 194	–	–
KDJ 90 prawa*×100	900×1000	870-880 × 972-982	1970	37533-01-01NR	2 194	–	–
KDJ 100 lewa*×100	1000×1000	970-980 × 972-982	1970	37523-01-01NL	2 236	37523-01-12NL	2 347
KDJ 100 prawa*×100	1000×1000	970-980 × 972-982	1970	37523-01-01NR	2 236	37523-01-12NR	2 347

■ Artykuły oznaczone kolorem szarym – czas realizacji zamówienia 5 dni roboczych.

* wymiar drzwi

RYSUNKI TECHNICZNE

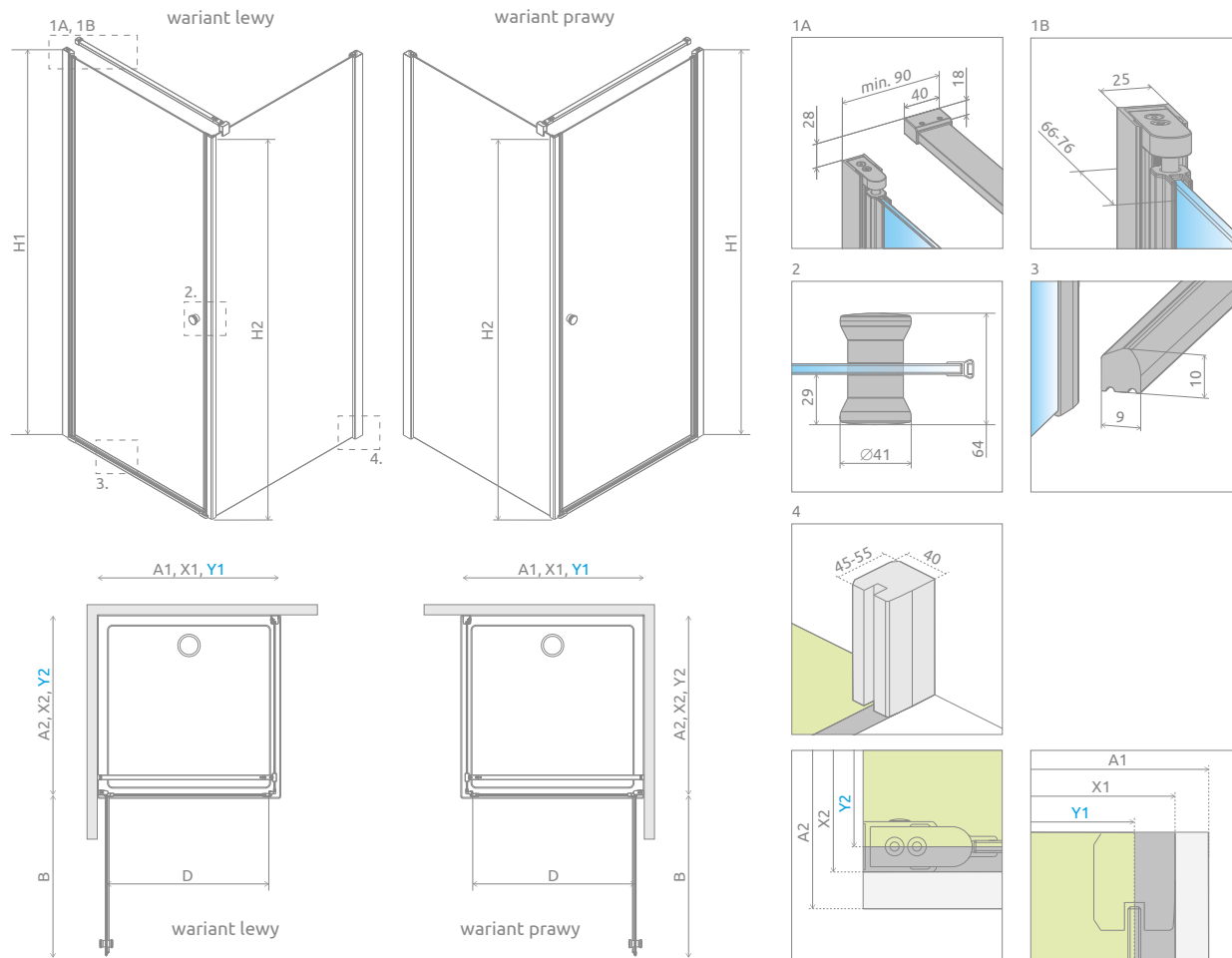

Model	A1	A2	X1	X2	Y1	Y2	B	D	H1	H2
KDJ 80×80	800	800	790-800	785-795	770-780	772-782	685	690	1970	1950
KDJ 80×100	800	1000	790-800	885-995	770-780	972-982	685	690	1970	1950
KDJ 90×90	900	900	890-900	885-895	870-880	872-882	785	790	1970	1950
KDJ 90×100	900	1000	890-900	985-995	870-880	972-982	785	790	1970	1950
KDJ 100×100	1000	1000	990-1000	985-995	970-980	972-982	885	890	1970	1950

OPCJE DODATKOWE

DOSTĘPNE NA MIARĘ Patrz str. 10	WARIANTY SZKŁA Patrz str. 16/474	GRAWER NA SZKLE Patrz str. 30	PROFILE POSZERZAJĄCE Patrz str. 25	BEZ LISTWY PRÓGOWEJ Patrz str. 20	OPCJA WYMIANY UCHWYTÓW Patrz str. 22	BRODZIKI PODPŁYTKOWE Patrz str. 707	WIESZAK NA RĘCZNIK Patrz str. 19	DOSTĘPNE AKCESORIA Patrz str. 703

Profile poszerzające i uszczelki poziome	Nr art.	Cena brutto
Profil U +2 cm – możliwość montażu tylko po stronie zawiasu rurowego	P01-137197001	220
Profil U +2 cm – możliwość montażu tylko po stronie ścianki bocznej	P01-110195001	140
Profil U +4 cm – możliwość montażu tylko po stronie ścianki bocznej	P01-111195001	175
Uszczelka pozioma do montażu bez listwy – lewa	007-106700500	64
Uszczelka pozioma do montażu bez listwy – prawa	007-106700600	64

ZALECANE BRODZIKI

Kyntos C	Teos C	Zantos C	Giaros C	Doros Plus C	Doros C	Doros C Compact	Delos C	Delos C z obudową	Argos C	Argos C z obudową	Rodos C Compact	Siros C	Siros C Compact	Giaros D

Eos II KDJ

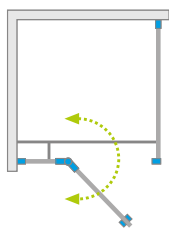

Model dostępny
w kolorach profili:



01 Chrom



Eos II KDJ + Doros Plus D

Składając zamówienie, należy podać 2 numery artykułów: drzwi kabiny oraz ścianki bocznej.

DRZWI

Model	Wymiar brodzika (A1)	Wymiar do osi szyby (Y1)	Wysokość (H)	SZKŁO PRZEJRZYSTE	
				Nr artykułu	Cena brutto
KDJ drzwi 80 lewe	800	773-783	1950	3799420-01L	1 288
KDJ drzwi 80 prawe	800	773-783	1950	3799420-01R	1 288
KDJ drzwi 90 lewe	900	873-883	1950	3799421-01L	1 329
KDJ drzwi 90 prawe	900	873-883	1950	3799421-01R	1 329
KDJ drzwi 100 lewe	1000	973-983	1950	3799422-01L	1 370
KDJ drzwi 100 prawe	1000	973-983	1950	3799422-01R	1 370
KDJ drzwi 110 lewe	1100	1073-1083	1950	3799423-01L	1 412
KDJ drzwi 110 prawe	1100	1073-1083	1950	3799423-01R	1 412
KDJ drzwi 120 lewe	1200	1173-1183	1950	3799424-01L	1 453
KDJ drzwi 120 prawe	1200	1173-1183	1950	3799424-01R	1 453

ŚCIANKA BOCZNA

Model	Wymiar brodzika (A2)	Wymiar do osi szyby (Y2)	Wysokość (H)	SZKŁO PRZEJRZYSTE	
				Nr artykułu	Cena brutto
S2 70 lewa	700	673-683	1950	3799428-01L	840
S2 70 prawa	700	673-683	1950	3799428-01R	840
S2 75 lewa	750	723-733	1950	3799429-01L	876
S2 75 prawa	750	723-733	1950	3799429-01R	876
S2 80 lewa	800	773-783	1950	3799430-01L	876
S2 80 prawa	800	773-783	1950	3799430-01R	876
S2 90 lewa	900	873-883	1950	3799431-01L	917
S2 90 prawa	900	873-883	1950	3799431-01R	917
S2 100 lewa	1000	973-983	1950	3799432-01L	958
S2 100 prawa	1000	973-983	1950	3799432-01R	958

■ Artykuły oznaczone kolorem szarym – czas realizacji zamówienia 5 dni roboczych.

RYSUNKI TECHNICZNE

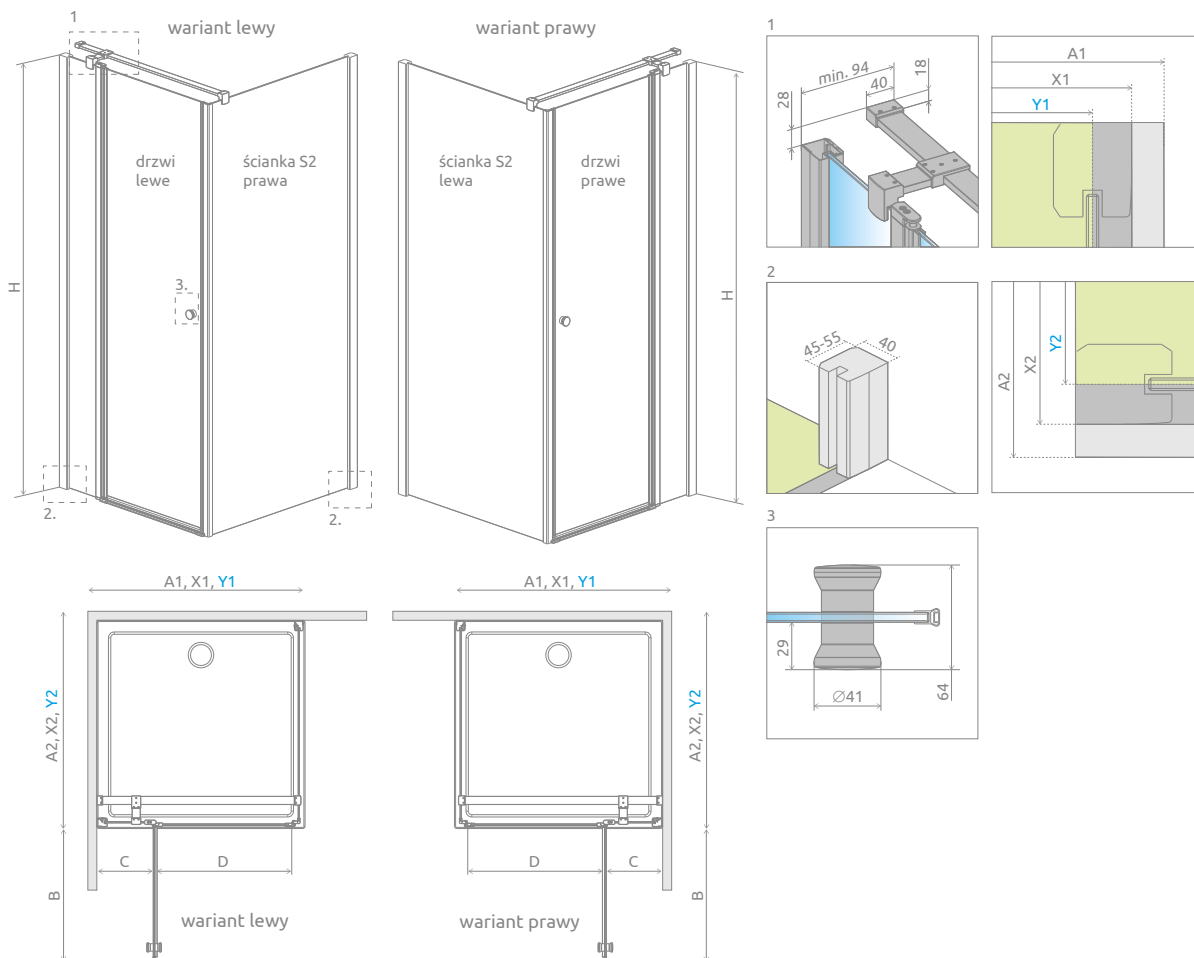

Drzwi	A1	X1	Y1	B	C	D	H
KDJ drzwi 80	800	792-802	773-783	480	245-255	488	1950
KDJ drzwi 90	900	892-902	873-883	580	245-255	588	1950
KDJ drzwi 100	1000	992-1002	973-983	680	245-255	688	1950
KDJ drzwi 110	1100	1092-1102	1073-1083	680	345-355	688	1950
KDJ drzwi 120	1200	1192-1202	1173-1183	780	345-355	788	1950

Ścianka S2	A2	X2	Y2
S2 70	700	692-702	673-683
S2 75	750	742-752	723-733
S2 80	800	792-802	773-783
S2 90	900	892-902	873-883
S2 100	1000	992-1002	973-983

OPCJE DODATKOWE

DOSTĘPNE NA MIARĘ Patrz str. 10	WARIANTY SZKŁA Patrz str. 16/474	GRAWER NA SZKLE Patrz str. 30	PROFILE POSZERZAJĄCE +2÷4 cm Patrz str. 25	OPCJA WYMIANY UCHWYTÓW Patrz str. 22	BEZ LISTWY PROGOWEJ Patrz str. 20	BRODZIKI PODPŁYTKOWE Patrz str. 707	WIESZAK NA RĘCZNIK Patrz str. 19	DOSTĘPNE AKCESORIA Patrz str. 703

Profile poszerzające i uszczelki poziome	Nr art.	Cena brutto
	Profil U +2 cm	P01-110195001 140
	Profil U +4 cm	P01-111195001 175
	Uszczelka pozioma do montażu bez listwy – lewa	007-106700500 64
	Uszczelka pozioma do montażu bez listwy – prawa	007-106700600 64

ZALECANE BRODZIKI

Kyntos C	Teos C	Zantos C	Giaros C	Doros Plus C	Doros C	Doros C Compact	Delos C	Delos C z obudową	Argos C	Argos C z obudową	Rodos C Compact	Siros C	Siros C Compact	Giaros D	Doros Plus D

Eos KDS

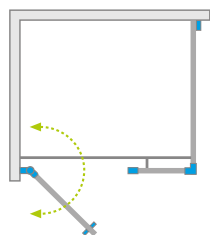

Model dostępny
w kolorach profili:



01 Chrom



Eos KDS + Doros Plus D

Model	Wymiary brodzika (A1×A2)	Wymiary do osi szyby (Y1×Y2)	Wysokość (H1)	SZKŁO PRZEJRZYSTE	
				Nr art.	Cena brutto
KDS 100 lewa*×80	1000×800	984-998 × 776-786	1970	37550-01-01NL	2 247
KDS 100 prawa*×80	1000×800	984-998 × 776-786	1970	37550-01-01NR	2 247
KDS 100 lewa*×90	1000×900	984-998 × 876-886	1970	37551-01-01NL	2 300
KDS 100 prawa*×90	1000×900	984-998 × 876-886	1970	37551-01-01NR	2 300
KDS 100 lewa*×100	1000×1000	984-998 × 976-986	1970	37552-01-01NL	2 343
KDS 100 prawa*×100	1000×1000	984-998 × 976-986	1970	37552-01-01NR	2 343
KDS 120 lewa*×80	1200×800	1184-1198 × 776-786	1970	37553-01-01NL	2 396
KDS 120 prawa*×80	1200×800	1184-1198 × 776-786	1970	37553-01-01NR	2 396
KDS 120 lewa*×90	1200×900	1184-1198 × 876-886	1970	37554-01-01NL	2 450
KDS 120 prawa*×90	1200×900	1184-1198 × 876-886	1970	37554-01-01NR	2 450
KDS 120 lewa*×100	1200×1000	1184-1198 × 976-986	1970	37555-01-01NL	2 503
KDS 120 prawa*×100	1200×1000	1184-1198 × 976-986	1970	37555-01-01NR	2 503
KDS 140 lewa*×80	1400×800	1384-1398 × 776-786	1970	37556-01-01NL	2 557
KDS 140 prawa*×80	1400×800	1384-1398 × 776-786	1970	37556-01-01NR	2 557
KDS 140 lewa*×90	1400×900	1384-1398 × 876-886	1970	37557-01-01NL	2 611
KDS 140 prawa*×90	1400×900	1384-1398 × 876-886	1970	37557-01-01NR	2 611
KDS 140 lewa*×100	1400×1000	1384-1398 × 976-986	1970	37558-01-01NL	2 664
KDS 140 prawa*×100	1400×1000	1384-1398 × 976-986	1970	37558-01-01NR	2 664

■ Artykuły oznaczone kolorem szarym – czas realizacji zamówienia 5 dni roboczych.

* wymiar drzwi

RYSUNKI TECHNICZNE

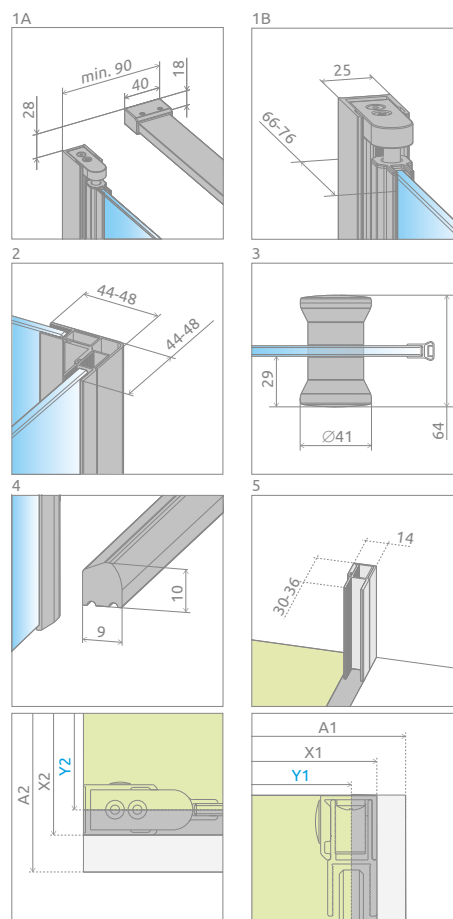
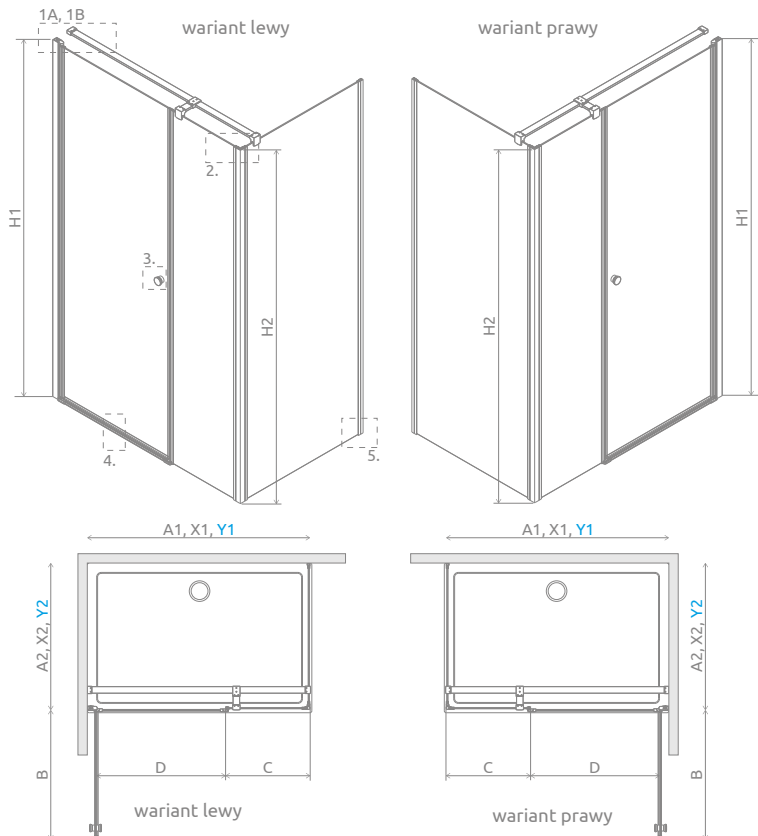

Model	A1	A2	X1	X2	Y1	Y2	B	C	D	H1	H2
KDS 100×80	1000	800	990-1004	788-798	984-998	776-786	585	348-352	590	1970	1950
KDS 100×90	1000	900	990-1004	888-898	984-998	876-886	585	348-352	590	1970	1950
KDS 100×100	1000	1000	990-1004	988-998	984-998	976-986	585	348-352	590	1970	1950
KDS 120×80	1200	800	1190-1204	788-898	1184-1198	776-786	685	448-452	690	1970	1950
KDS 120×90	1200	900	1190-1204	888-898	1184-1198	876-886	685	448-452	690	1970	1950
KDS 120×100	1200	1000	1190-1204	988-998	1184-1198	976-986	685	448-452	690	1970	1950
KDS 140×80	1400	800	1390-1404	788-798	1384-1398	776-786	685	648-652	690	1970	1950
KDS 140×90	1400	900	1390-1404	888-898	1384-1398	876-886	685	648-652	690	1970	1950
KDS 140×100	1400	1000	1390-1404	988-998	1384-1398	976-986	685	648-652	690	1970	1950

OPCJE DODATKOWE



Profile poszerzające i uszczelki poziome		Nr art.	Cena brutto
	Profil U +2 cm – możliwość montażu tylko po stronie zawiasu rurowego	P01-137197001	220
	Profil U +1 cm – możliwość montażu tylko po stronie ścianki bocznej	P01-132195001	130
	Profil U +2 cm – możliwość montażu tylko po stronie ścianki bocznej	P01-133195001	135
	Uszczelka pozioma do montażu bez listwy – lewa	007-106700500	64
	Uszczelka pozioma do montażu bez listwy – prawa	007-106700600	64

ZALECANE BRODZIKI



Eos II KDS

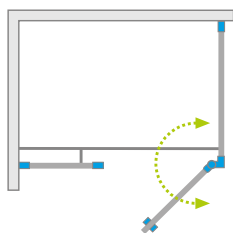

Model dostępny
w kolorach profili:



01 Chrom



Eos II KDS + brodzik podpłytkowy

Składając zamówienie, należy podać 2 numery artykułów: drzwi kabiny oraz ścianki bocznej.

DRZWI

Model	Wymiar brodzika (A1)	Wymiar do osi szyby (Y1)	Wysokość (H1)	SZKŁO PRZEJRZYSTE	
				Nr artykułu	Cena brutto
KDS drzwi 90 lewe	900	871-881	1950	3799481-01L	1 391
KDS drzwi 90 prawe	900	871-881	1950	3799481-01R	1 391
KDS drzwi 100 lewe	1000	971-981	1950	3799482-01L	1 432
KDS drzwi 100 prawe	1000	971-981	1950	3799482-01R	1 432
KDS drzwi 110 lewe	1100	1071-1081	1950	3799483-01L	1 473
KDS drzwi 110 prawe	1100	1071-1081	1950	3799483-01R	1 473
KDS drzwi 120 lewe	1200	1171-1181	1950	3799484-01L	1 515
KDS drzwi 120 prawe	1200	1171-1181	1950	3799484-01R	1 515

ŚCIANKA BOCZNA

Model	Wymiar brodzika (A2)	Wymiar do osi szyby (Y2)	Wysokość (H2)	SZKŁO PRZEJRZYSTE	
				Nr artykułu	Cena brutto
S1 70 lewa	700	672-682	1970	3799408-01L	917
S1 70 prawa	700	672-682	1970	3799408-01R	917
S1 75 lewa	750	722-732	1970	3799409-01L	955
S1 75 prawa	750	722-732	1970	3799409-01R	955
S1 80 lewa	800	772-782	1970	3799410-01L	955
S1 80 prawa	800	772-782	1970	3799410-01R	955
S1 90 lewa	900	872-882	1970	3799411-01L	999
S1 90 prawa	900	872-882	1970	3799411-01R	999
S1 100 lewa	1000	972-982	1970	3799412-01L	1 041
S1 100 prawa	1000	972-982	1970	3799412-01R	1 041

■ Artykuły oznaczone kolorem szarym – czas realizacji zamówienia 5 dni roboczych.

RYSUNKI TECHNICZNE

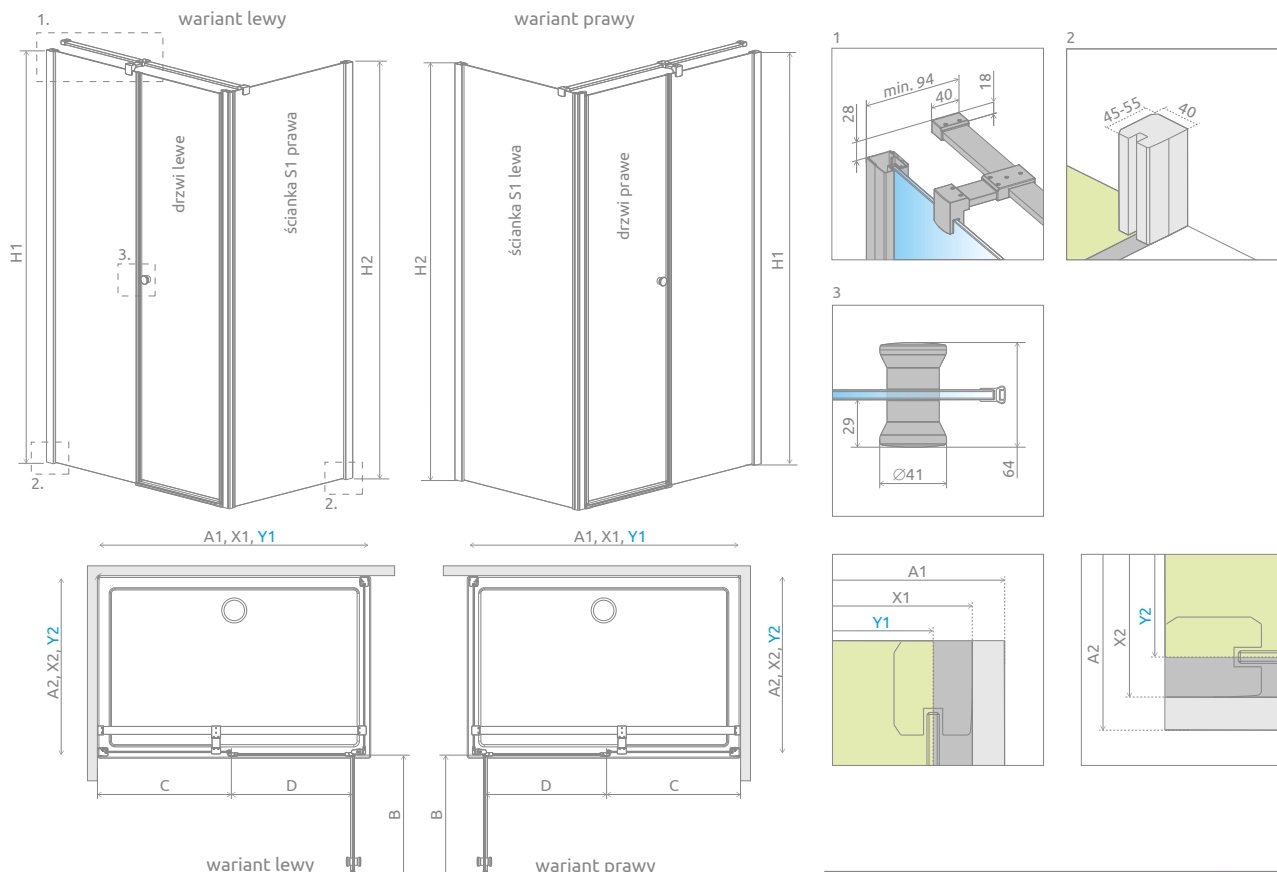

Drzwi	A1	X1	Y1	B	C	D	H1
KDS drzwi 90	900	890-900	871-881	525	285-295	530	1950
KDS drzwi 100	1000	990-1000	971-981	525	385-395	530	1950
KDS drzwi 110	1100	1090-1100	1071-1081	525	485-495	530	1950
KDS drzwi 120	1200	1190-1200	1171-1181	525	585-595	530	1950

Ścianka S1	A2	X2	Y2	H2
S1 70	700	690-700	672-682	1970
S1 75	750	740-750	722-732	1970
S1 80	800	790-800	772-782	1970
S1 90	900	890-900	872-882	1970
S1 100	1000	990-1000	972-982	1970

OPCJE DODATKOWE

DOSTĘPNE NA MIARĘ Patrz str. 10	WARIANTY SZKŁA Patrz str. 16/474	GRAWER NA SZKLE Patrz str. 30	PROFILE POSZERZAJĄCE Patrz str. 25	OPCJA WYMIANY UCHWYTÓW Patrz str. 22	BEZ LISTWY PROGOWEJ Patrz str. 20	BRODZIKI PODPŁYTKOWE Patrz str. 707	WIESZAK NA RĘCZNIK Patrz str. 19	DOSTĘPNE AKCESORIA Patrz str. 703

Profile poszerzające i uszczelki poziome		Nr art.	Cena brutto
	Profil U +2 cm – możliwość montażu tylko od strony profilu przyściennego drzwi	P01-110195001	140
	Profil U +4 cm – możliwość montażu tylko od strony profilu przyściennego drzwi	P01-111195001	175
	Profil U +2 cm – możliwość montażu od strony profilu przyściennego ścianki bocznej	P01-110197001	145
	Profil U +4 cm – możliwość montażu od strony profilu przyściennego ścianki bocznej	P01-111197001	170
	Uszczelka pozioma do montażu bez listwy – lewa	007-106700500	64
	Uszczelka pozioma do montażu bez listwy – prawa	007-106700600	64

ZALECANE BRODZIKI

Kyntos C	Teos C	Zantos C	Giaros C	Doros Plus C	Doros C	Doros C Compact	Delos C	Delos C z obudową	Argos C	Argos C z obudową	Rodos C Compact	Siros C	Siros C Compact	Giaros D	Doros Plus D
Doros D	Doros D Compact	Argos D	Argos D z obudową	Delos D	Delos D z obudową	Laros D Compact	Kyntos F	Teos F	Zantos F	Doros Plus F	Doros F	Doros F Compact	Podpłytkowe z odpływem liniowym	Podpłytkowe z kratką odpływową	Podpłytkowe odpływ liniowy

Eos KDJ B

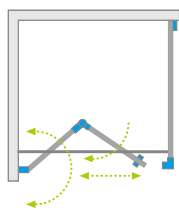

Możliwość zamówienia kabiny z dodatkowym uchwytem. Szczegóły na str. 21.



Eos KDJ B + Doros Plus D

Model dostępny w kolorach profili:



01 Chrom

Model	Wymiary brodzika (A1×A2)	Wymiary do osi szyby (Y1×Y2)	Wysokość (H)	SZKŁO PRZEJRZyste		SZKŁO KOLOROWE	
				Nr art.	Cena brutto	Intimato Nr art.	Cena brutto
KDJ B 80 lewa* ×80	800×800	770-780 × 772-782	1970	37413-01-01NL	2 388	37413-01-12NL	2 499
KDJ B 80 prawa* ×80	800×800	770-780 × 772-782	1970	37413-01-01NR	2 388	37413-01-12NR	2 499
KDJ B 80 lewa* ×100	800×1000	770-780 × 972-982	1970	37443-01-01NL	2 483	37443-01-12NL	2 594
KDJ B 80 prawa* ×100	800×1000	770-780 × 972-982	1970	37443-01-01NR	2 483	37443-01-12NR	2 594
KDJ B 90 lewa* ×90	900×900	870-880 × 872-882	1970	37403-01-01NL	2 483	37403-01-12NL	2 594
KDJ B 90 prawa* ×90	900×900	870-880 × 872-882	1970	37403-01-01NR	2 483	37403-01-12NR	2 594

■ Artykuły oznaczone kolorem szarym – czas realizacji zamówienia 5 dni roboczych.
* wymiar drzwi

DODATKOWY UCHWYT
szczegóły na str. 21



RYSUNKI TECHNICZNE

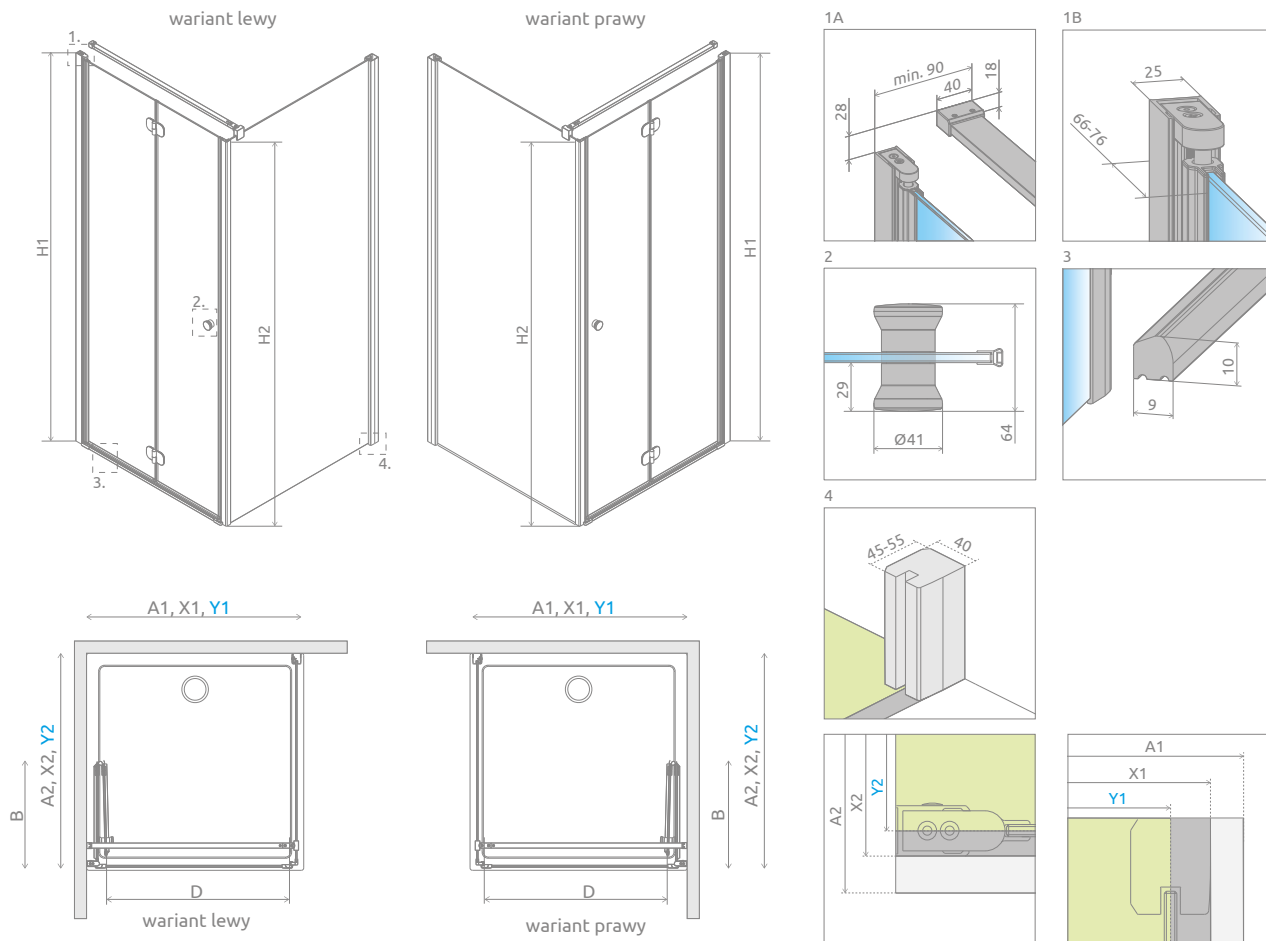

Model	A1	A2	X1	X2	Y1	Y2	B	D	H1	H2
KDJ B 80×80	800	800	790-800	785-795	770-780	772-782	390	655	1970	1950
KDJ B 80×100	800	1000	790-800	985-995	770-780	972-982	390	665	1970	1950
KDJ B 90×90	900	900	890-900	885-895	870-880	872-882	440	755	1970	1950

OPCJE DODATKOWE



Profile poszerzające i uszczelki poziome	Nr art.	Cena brutto
Profil U +2 cm – możliwość montażu tylko po stronie zawiasu rurowego	P01-137197001	220
Profil U +2 cm – możliwość montażu tylko po stronie ścianki bocznej	P01-110195001	140
Profil U +4 cm – możliwość montażu tylko po stronie ścianki bocznej	P01-111195001	175
Uszczelka pozioma do montażu bez listwy – lewa	007-106700500	64
Uszczelka pozioma do montażu bez listwy – prawa	007-106700600	64

Do modelu KDJ B, w zależności od wybranej wersji produktu, należy zamówić 2 prawe lub 2 lewe uszczelki poziome.

ZALECANE BRODZIKI



Eos KDD

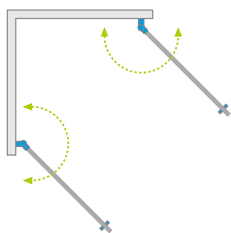

Model dostępny
w kolorach profili:



01 Chrom



Eos KDD + Argos C

Model	Wymiary brodzika (A1)	Wymiar do osi szyby (Y1)	Wysokość (H)	SZKŁO PRZEJRZYSTE		SZKŁO KOLOROWE	
				Nr art.	Cena brutto	Intimato Nr art.	Cena brutto
KDD 80×80	800×800	773-783	1970	37213-01-01N	2 255	37213-01-12N	2 366
KDD 90×90	900×900	873-883	1970	37203-01-01N	2 349	37203-01-12N	2 460
KDD 100×100	1000×1000	973-983	1970	37223-01-01N	2 445	37223-01-12N	2 556

■ Artykuły oznaczone kolorem szarym – czas realizacji zamówienia 5 dni roboczych.

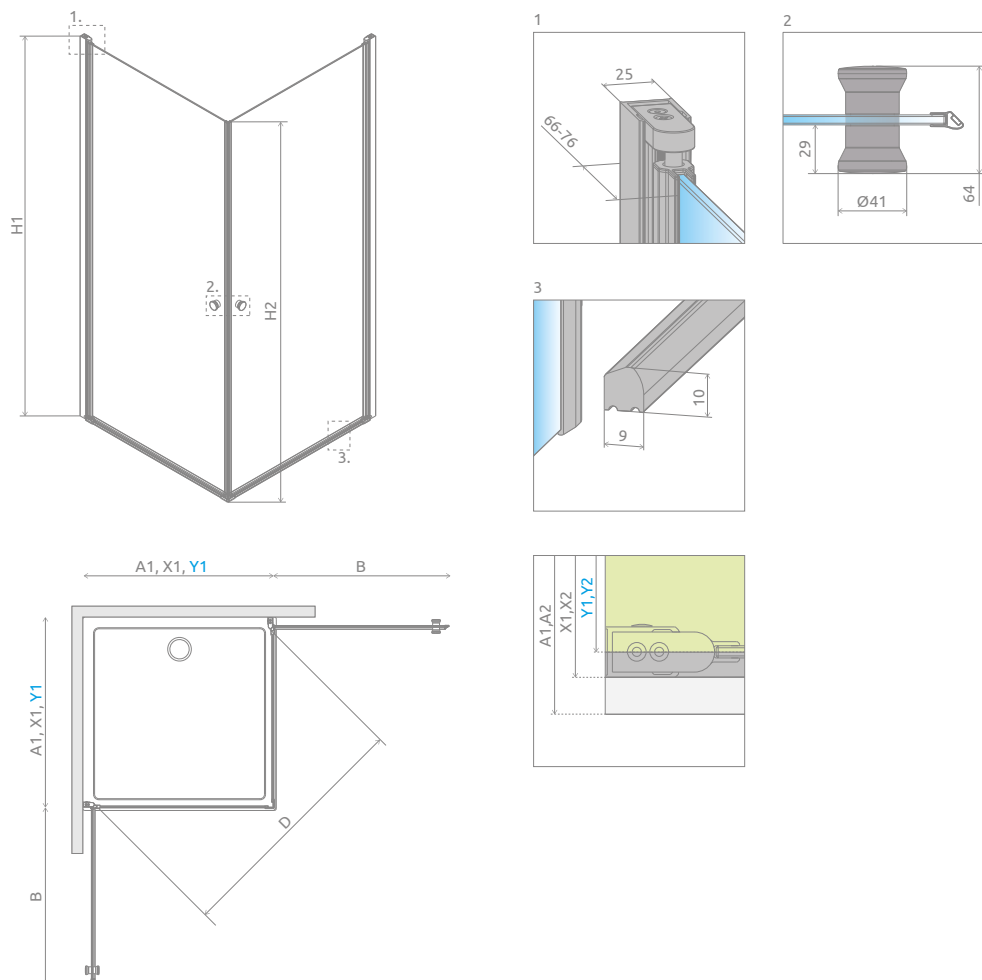

Model	A1	X1	Y1	B	D	H1	H2
KDD 80×80	800	785-795	773-783	719	1015	1970	1950
KDD 90×90	900	885-895	873-883	819	1155	1970	1950
KDD 100×100	1000	985-995	973-983	919	1295	1970	1950

OPCJE DODATKOWE



Profile poszerzające i uszczelki poziome		Nr art.	Cena brutto
	Profil U +2 cm	P01-137197001	220
	Uszczelka pozioma do montażu bez listwy – lewa	007-106700500	64
	Uszczelka pozioma do montażu bez listwy – prawa	007-106700600	64

ZALECANE BRODZIKI



Eos II KDD

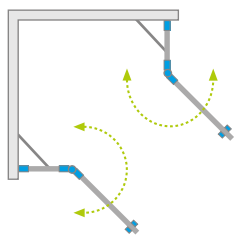

Eos II KDD + brodzik pod płytkowy



Model dostępny
w kolorach profili:



01 Chrom

Składając zamówienie, należy podać 2 numery artykułów: części lewej i części prawej kabiny.

CZĘŚĆ LEWA

Model	Wymiar brodzika (A1)	Wymiar do osi szyby (Y1)	Wysokość (H)	SZKŁO PRZEJRZYSTE	
				Nr artykułu	Cena brutto
KDD 80 lewa	800	773-783	1950	3799460-01L	1 236
KDD 90 lewa	900	873-883	1950	3799461-01L	1 278
KDD 100 lewa	1000	973-983	1950	3799462-01L	1 319

CZĘŚĆ PRAWA

Model	Wymiar brodzika (A2)	Wymiar do osi szyby (Y2)	Wysokość (H)	SZKŁO PRZEJRZYSTE	
				Nr artykułu	Cena brutto
KDD 80 prawa	800	773-783	1950	3799460-01R	1 236
KDD 90 prawa	900	873-883	1950	3799461-01R	1 278
KDD 100 prawa	1000	973-983	1950	3799462-01R	1 319

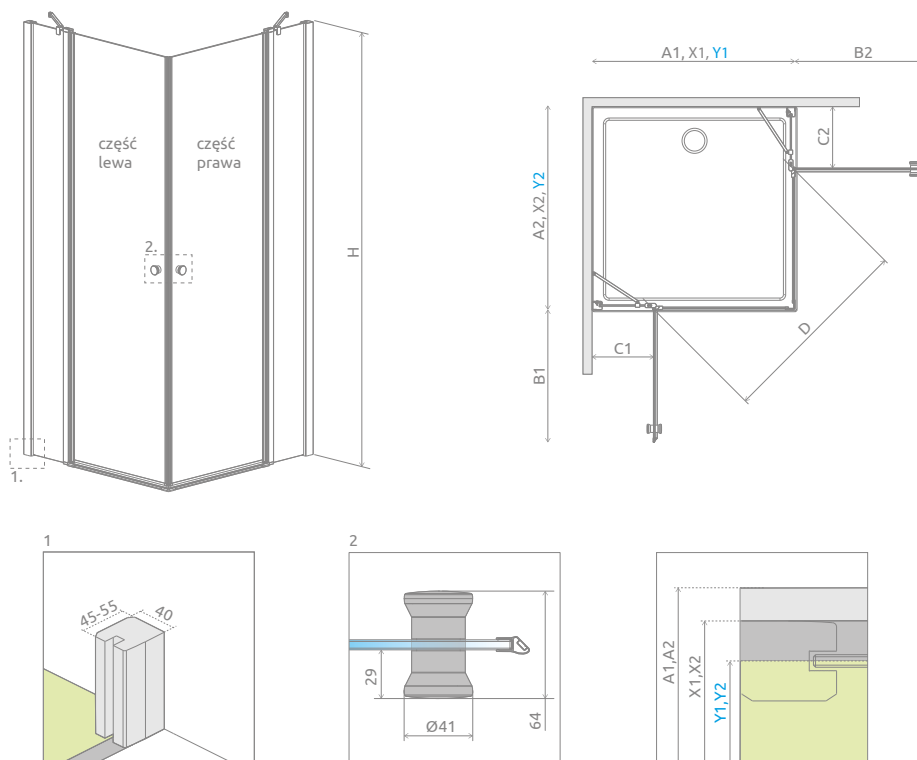

Model	A1	A2	X1	X2	Y1	Y2	B1	B2	C1	C2	D	H
KDD 80Lx80P	800	800	792-802	792-802	773-783	773-783	485	485	270-280	270-280	690	1950
KDD 80Lx90P	800	900	792-802	892-902	773-783	873-883	485	585	270-280	270-280	760	1950
KDD 80Lx100P	800	1000	792-802	992-1002	773-783	973-983	485	685	270-280	270-280	830	1950
KDD 90Lx80P	900	800	892-902	792-802	873-883	773-783	585	485	270-280	270-280	760	1950
KDD 90Lx90P	900	900	892-902	892-902	873-883	873-883	585	585	270-280	270-280	830	1950
KDD 90Lx100P	900	1000	892-902	992-1002	873-883	973-983	585	685	270-280	270-280	900	1950
KDD 100Lx80P	1000	800	992-1002	792-802	973-983	773-783	685	485	270-280	270-280	830	1950
KDD 100Lx90P	1000	900	992-1002	892-902	973-983	873-883	685	585	270-280	270-280	900	1950
KDD 100Lx100P	1000	1000	992-1002	992-1002	973-983	973-983	685	685	270-280	270-280	970	1950

OPCJE DODATKOWE

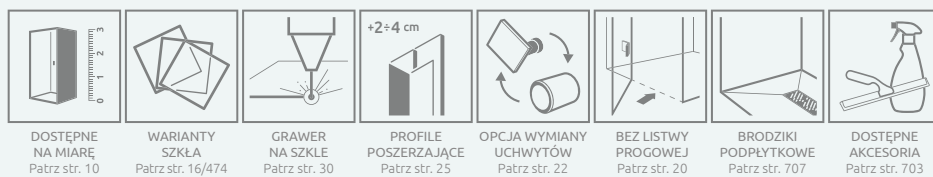

Profile poszerzające i uszczelki poziome		Nr art.	Cena brutto
	Profil U +2 cm	P01-110195001	140
	Profil U +4 cm	P01-111195001	175
	Uszczelka pozioma do montażu bez listwy – lewa	007-106700500	64
	Uszczelka pozioma do montażu bez listwy – prawa	007-106700600	64

ZALECANE BRODZIKI

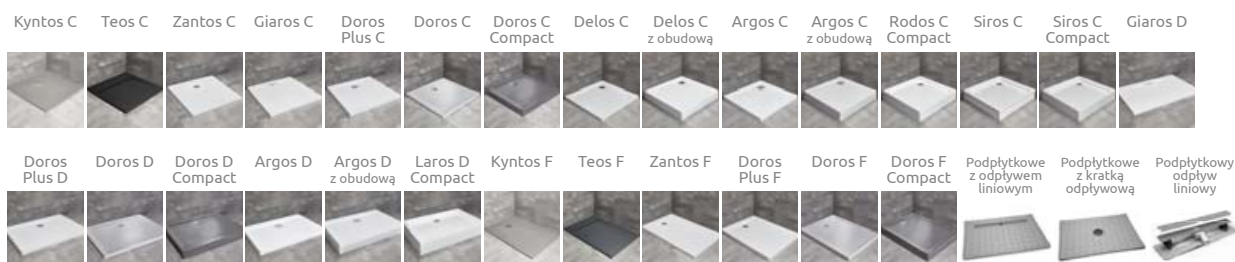

Eos KDD B

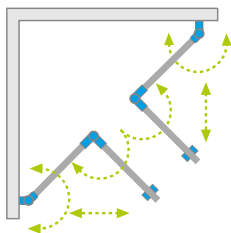

Możliwość zamówienia kabiny z dodatkowym uchwytem. Szczegóły na str. 21.



Eos KDD B + Argos C

Model dostępny w kolorach profili:



01 Chrom

Kabina uniwersalna, można ją zamontować jako wersję lewą lub prawą.

KABINA Z LISTWĄ PROGOWĄ

Model	Wymiary brodzika (A1×A2)	Wymiary do osi szyby (Y1×Y2)	Wysokość (H)	SZKŁO PRZEJRZYSTE		SZKŁO KOLOROWE	
				Nr art.	Cena brutto	Intimato Nr art.	Cena brutto
KDD B 80×80	800×800	773-783 × 773-783	1970	37313-01-01N	2 539	–	–
KDD B 80×90	800×900	773-783 × 873-883	1970	37343-01-01N	2 581	–	–
KDD B 80×100	800×1000	773-783 × 973-983	1970	37333-01-01N	2 627	–	–
KDD B 90×90	900×900	873-883 × 873-883	1970	37303-01-01N	2 628	37303-01-12N	2 739
KDD B 100×90	1000×900	973-983 × 873-883	1970	37353-01-01N	2 673	37353-01-12N	2 786
KDD B 100×100	1000×1000	973-983 × 973-983	1970	37323-01-01N	2 721	37323-01-12N	2 832

KABINA BEZ LISTWY PROGOWEJ

Model	Wymiary brodzika (A1×A2)	Wymiary do osi szyby (Y1×Y2)	Wysokość (H)	SZKŁO PRZEJRZYSTE	
				Nr art.	Cena brutto
KDD B 80×80	800×800	773-783 × 773-783	1970	37313-01-01NB	2 539
KDD B 80×90	800×900	773-783 × 873-883	1970	37343-01-01NB	2 581
KDD B 80×100	800×1000	773-783 × 973-983	1970	37333-01-01NB	2 627
KDD B 90×90	900×900	873-883 × 873-883	1970	37303-01-01NB	2 628
KDD B 100×90	1000×900	973-983 × 873-883	1970	37353-01-01NB	2 673
KDD B 100×100	1000×1000	973-983 × 973-983	1970	37323-01-01NB	2 721

■ Artykuły oznaczone kolorem szarym – czas realizacji zamówienia 5 dni roboczych.

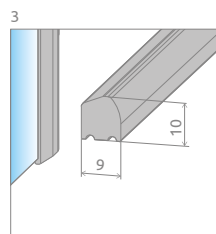
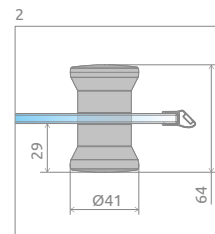
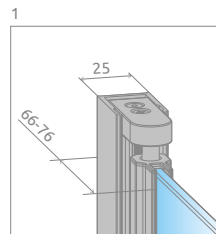
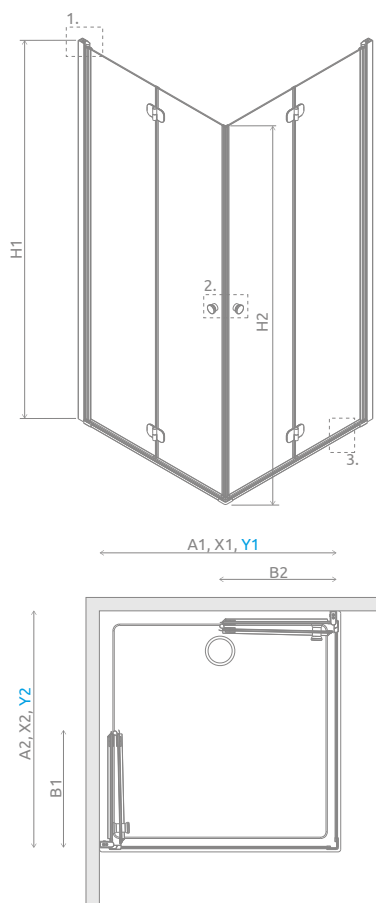

DODATKOWY UCHWYT
szczegóły na str. 21

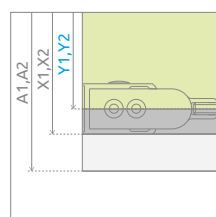
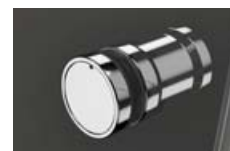

Model	A1	A2	X1	X2	Y1	Y2	B1	B2	H1	H2
KDD B 80L×80P	800	800	785-795	785-795	773-783	773-783	390	390	1970	1950
KDD B 80L×90P	800	900	785-795	885-895	773-783	873-883	390	440	1970	1950
KDD B 80L×100P	800	1000	785-795	985-995	773-783	973-983	390	490	1970	1950
KDD B 90L×80P	900	800	885-895	785-795	873-883	773-783	440	390	1970	1950
KDD B 90L×90P	900	900	885-895	885-895	873-883	873-883	440	440	1970	1950
KDD B 90L×100P	900	1000	885-895	985-995	873-883	973-983	440	490	1970	1950
KDD B 100L×80P	1000	800	985-995	785-795	973-983	773-783	490	390	1970	1950
KDD B 100L×90P	1000	900	985-995	885-895	973-983	873-883	490	440	1970	1950
KDD B 100L×100P	1000	1000	985-995	985-995	973-983	973-983	490	490	1970	1950

OPCJE DODATKOWE

DOSTĘPNE NA MIARĘ Patrz str. 10	WARIANTY SZKŁA Patrz str. 16/474	GRAWER NA SZKLE Patrz str. 30	PROFILE POSZERZAJĄCE Patrz str. 25	BEZ LISTWY PROGOWEJ Patrz str. 20	OPCJA WYMIANY UCHWYTÓW Patrz str. 22	BRODZIKI PODPŁYTKOWE Patrz str. 707	DODATKOWY UCHWYT Patrz str. 21	DOSTĘPNE AKCESORIA Patrz str. 703

Profile poszerzające i uszczelki poziome	Nr art.	Cena brutto
Profil U +2 cm	P01-137197001	220
Uszczelka pozioma do montażu bez listwy – lewa	007-106700500	64
Uszczelka pozioma do montażu bez listwy – prawa	007-106700600	64

Do modelu KDD B należy zamówić 4 uszczelki poziome.

ZALECANE BRODZIKI

Kyntos C	Teos C	Zantos C	Giaros C	Doros Plus C	Doros C	Doros C Compact	Delos C	Delos C z obudową	Argos C	Argos C z obudową	Rodos C Compact	Siros C	Siros C Compact	Giaros D

Eos II DWD+S

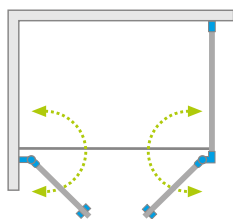

Model dostępny
w kolorach profili:



01 Chrom



Eos II DWD+S + Doros PLUS D

Składając zamówienie, należy podać 2 numery artykułów: drzwi kabiny oraz ścianki bocznej.

DRZWI

Model	Wymiar brodzika (A1)	Wymiar do osi szyby (Y1)	Wysokość (H)	SZKŁO PRZEJRZYSŁE	
				Nr artykułu	Cena brutto
DWD+S drzwi 80	800	772-782	1970	3799490-01	1 545
DWD+S drzwi 90	900	872-882	1970	3799491-01	1 587
DWD+S drzwi 100	1000	972-982	1970	3799492-01	1 628
DWD+S drzwi 110	1100	1072-1082	1970	3799493-01	1 669
DWD+S drzwi 120	1200	1172-1182	1970	3799494-01	1 710

ŚCIANKA BOCZNA

Model	Wymiar brodzika (A2)	Wymiar do osi szyby (Y2)	Wysokość (H)	SZKŁO PRZEJRZYSŁE	
				Nr artykułu	Cena brutto
S1 70 lewa	700	672-682	1970	3799408-01L	917
S1 70 prawa	700	672-682	1970	3799408-01R	917
S1 75 lewa	750	722-732	1970	3799409-01L	955
S1 75 prawa	750	722-732	1970	3799409-01R	955
S1 80 lewa	800	772-782	1970	3799410-01L	955
S1 80 prawa	800	772-782	1970	3799410-01R	955
S1 90 lewa	900	872-882	1970	3799411-01L	999
S1 90 prawa	900	872-882	1970	3799411-01R	999
S1 100 lewa	1000	972-982	1970	3799412-01L	1 041
S1 100 prawa	1000	972-982	1970	3799412-01R	1 041

■ Artykuły oznaczone kolorem szarym – czas realizacji zamówienia 5 dni roboczych.

RYSUNKI TECHNICZNE

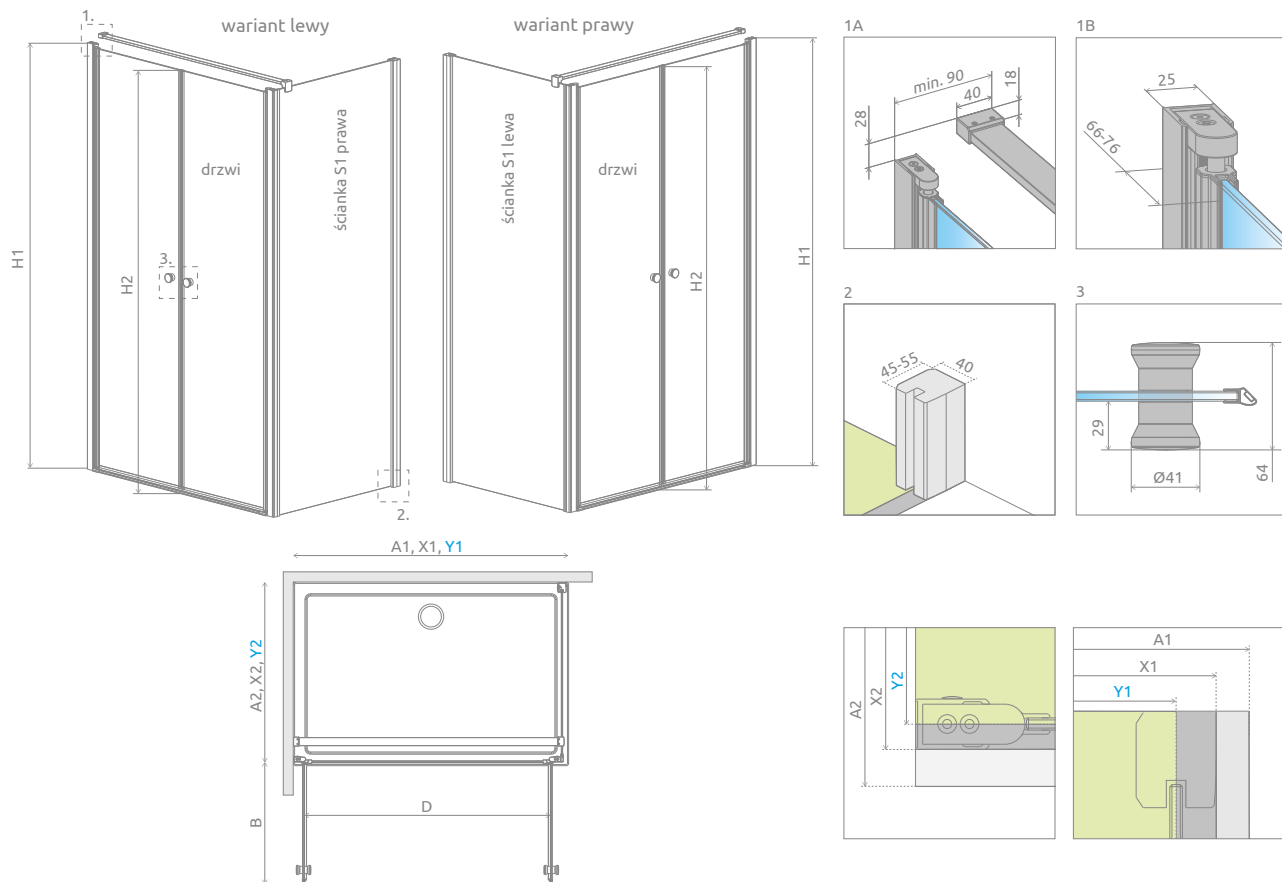

Drzwi	A1	X1	Y1	B	D	H1	H2
DWD+S drzwi 80	800	790-800	772-782	330	675	1970	1950
DWD+S drzwi 90	900	890-900	872-882	380	775	1970	1950
DWD+S drzwi 100	1000	990-1000	972-982	430	875	1970	1950
DWD+S drzwi 110	1100	1090-1100	1072-1082	480	975	1970	1950
DWD+S drzwi 120	1200	1190-1200	1172-1182	530	1075	1970	1950

Ścianka S1	A2	X2	Y2
S1 70	700	685-695	672-682
S1 75	750	735-745	722-732
S1 80	800	785-795	772-782
S1 90	900	885-895	872-882
S1 100	1000	985-995	972-982

OPCJE DODATKOWE



Profile poszerzające i uszczelki poziome		Nr art.	Cena brutto
	Profil U +2 cm – możliwość montażu tylko po stronie zawiasu rurowego od strony ściany	P01-137197001	220
	Profil U +2 cm – możliwość montażu od strony profilu przyściennego ścianki bocznej	P01-110197001	145
	Profil U +4 cm – możliwość montażu od strony profilu przyściennego ścianki bocznej	P01-111197001	170
	Uszczelka pozioma do montażu bez listwy – lewa	007-106700500	64
	Uszczelka pozioma do montażu bez listwy – prawa	007-106700600	64

ZALECANE BRODZIKI

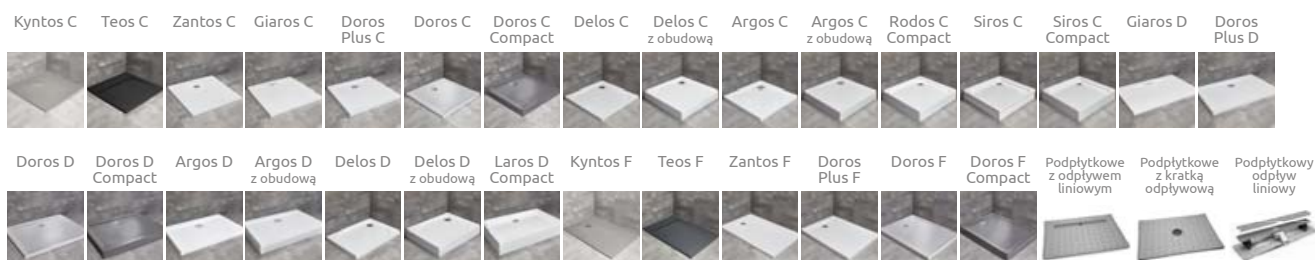

Eos II DWD+2S

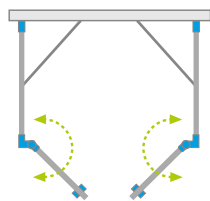

Model dostępny
w kolorach profili:



01 Chrom



Eos II DWD+2S + Doros Plus D

Składając zamówienie, należy podać 3 numery artykułów: drzwi kabiny oraz ścianek bocznych.

DRZWI

Model	Wymiar brodzika (A1)	Wymiar do osi szyby (Y1)	Wysokość (H)	SZKŁO PRZEJRZyste	
				Nr artykułu	Cena brutto
DWD+2S drzwi 80	800	742	1970	3799400-01	1 185
DWD+2S drzwi 90	900	842	1970	3799401-01	1 226
DWD+2S drzwi 100	1000	942	1970	3799402-01	1 267
DWD+2S drzwi 110	1100	1042	1970	3799403-01	1 309
DWD+2S drzwi 120	1200	1142	1970	3799404-01	1 350

ŚCIANKA BOCZNA

Model	Wymiar brodzika (A2)	Wymiar do osi szyby (Y2)	Wysokość (H)	SZKŁO PRZEJRZyste	
				Nr artykułu	Cena brutto
S1 70 lewa	700	672-682	1970	3799408-01L	917
S1 70 prawa	700	672-682	1970	3799408-01R	917
S1 75 lewa	750	722-732	1970	3799409-01L	955
S1 75 prawa	750	722-732	1970	3799409-01R	955
S1 80 lewa	800	772-782	1970	3799410-01L	955
S1 80 prawa	800	772-782	1970	3799410-01R	955
S1 90 lewa	900	872-882	1970	3799411-01L	999
S1 90 prawa	900	872-882	1970	3799411-01R	999
S1 100 lewa	1000	972-982	1970	3799412-01L	1 041
S1 100 prawa	1000	972-982	1970	3799412-01R	1 041

■ Artykuły oznaczone kolorem szarym – czas realizacji zamówienia 5 dni roboczych.

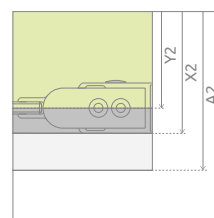
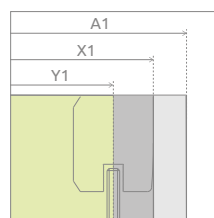
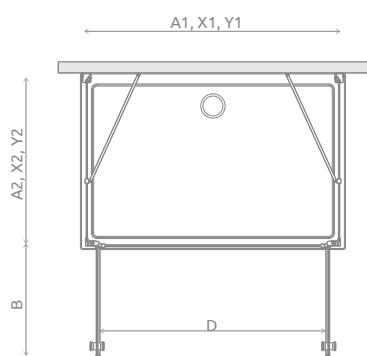
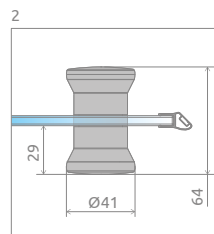
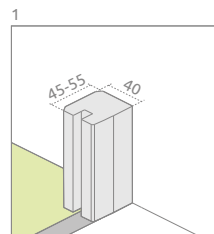
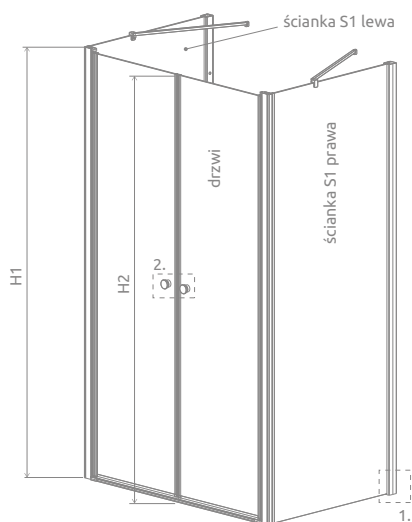

Drzwi	A1	X1	Y1	B	D	H1	H2
DWD+2S drzwi 80	800	780	742	315	640	1970	1950
DWD+2S drzwi 90	900	880	842	365	740	1970	1950
DWD+2S drzwi 100	1000	980	942	415	840	1970	1950
DWD+2S drzwi 110	1100	1080	1042	465	940	1970	1950
DWD+2S drzwi 120	1200	1180	1142	515	1040	1970	1950

Ścianka S1	A2	X2	Y2
S1 70	700	685-695	672-682
S1 75	750	735-745	722-732
S1 80	800	785-795	772-782
S1 90	900	885-895	872-882
S1 100	1000	985-995	972-982

OPCJE DODATKOWE

DOSTĘPNE NA MIARĘ Patrz str. 10	WARIANTY SZKŁA Patrz str. 16/474	GRAWER NA SZKLE Patrz str. 30	PROFILE POSZERZAJĄCE Patrz str. 25	OPCJA WYMIANY UCHWYTÓW Patrz str. 22	BEZ LISTWY PROGOWEJ Patrz str. 20	BRODZIKI PODPŁYTKOWE Patrz str. 707	WIESZAK NA RĘCZNIK Patrz str. 19	DOSTĘPNE AKCESORIA Patrz str. 703

Profile poszerzające i uszczelki poziome		Nr art.	Cena brutto
	Profil U +2 cm	P01-110197001	145
	Profil U +4 cm	P01-111197001	170
	Uszczelka pozioma do montażu bez listwy – lewa	007-106700500	64
	Uszczelka pozioma do montażu bez listwy – prawa	007-106700600	64

ZALECANE BRODZIKI

Kyntos C	Teos C	Zantos C	Giaros C	Doros Plus C	Doros C	Doros C Compact	Delos C	Argos C	Argos C z obudową	Siros C	Siros C Compact	Giaros D	Doros Plus D	Doros D	

Eos DWJ

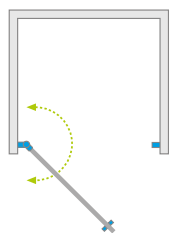

Model dostępny
w kolorach profili:



01 Chrom



Eos DWJ + Delos C

Model	Szerokość wneki (X)	Wysokość (H)	SZKŁO PRZEJRZYSTE		SZKŁO KOLOROWE	
			Nr art.	Cena brutto	Intimato Nr art.	Cena brutto
DWJ 70	690-710	1970	37983-01-01N	1 393	37983-01-12N	1 459
DWJ 80	790-810	1970	37913-01-01N	1 441	37913-01-12N	1 506
DWJ 90	890-910	1970	37903-01-01N	1 489	37903-01-12N	1 554
DWJ 100	990-1010	1970	37923-01-01N	1 536	37923-01-12N	1 601

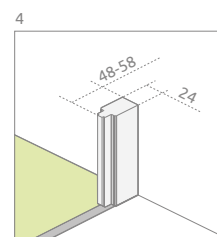
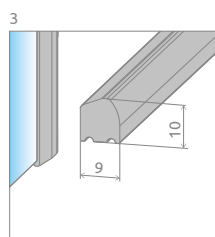
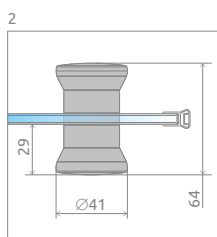
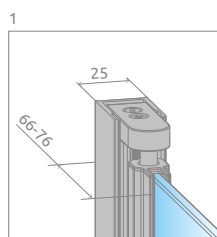
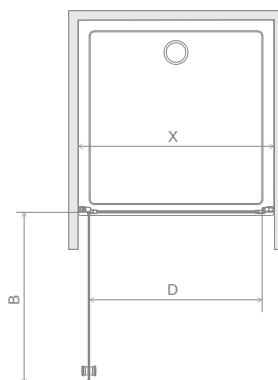
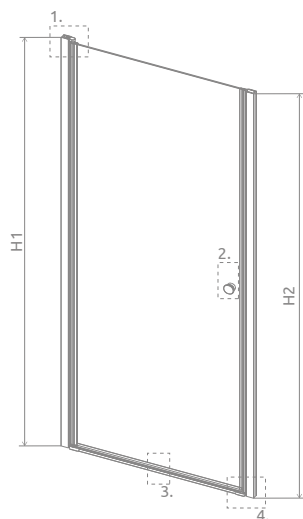

Model	X	B	D	H1	H2
DWJ 70	690-710	585	590	1970	1950
DWJ 80	790-810	685	690	1970	1950
DWJ 90	890-910	785	790	1970	1950
DWJ 100	990-1010	885	890	1970	1950

OPCJE DODATKOWE

DOSTĘPNE NA MIARĘ Patrz str. 10	WARIANTY SZKŁA Patrz str. 16/474	GRAWER NA SZKLE Patrz str. 30	PROFILE POSZERZAJĄCE Patrz str. 25	BEZ LISTWY PROGOWEJ Patrz str. 20	OPCJA WYMIANY UCHWYTÓW Patrz str. 22	BRODZIKI PODPŁYTKOWE Patrz str. 707	DOSTĘPNE AKCESORIA Patrz str. 703

Profile poszerzające i uszczelki poziome		Nr art.	Cena brutto
	Profil U +2 cm – możliwość montażu tylko po stronie zawiasu rurowego	P01-137197001	220
	Profil U +2 cm – możliwość montażu tylko po stronie profilu przyściennego pod magnes	P01-137195001	220
	Profil U +4 cm – możliwość montażu tylko po stronie profilu przyściennego pod magnes	P01-138195001	255
	Uszczelka pozioma do montażu bez listwy – lewa	007-106700500	64
	Uszczelka pozioma do montażu bez listwy – prawa	007-106700600	64

ZALECANE BRODZIKI



Eos II DWJ

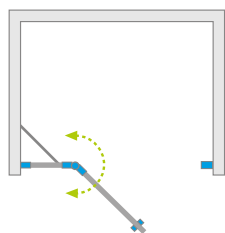

Model dostępny
w kolorach profili:



01 Chrom



Eos II DWJ + Doros D

Model	Szerokość wnęki (X)	Wysokość (H)	SZKŁO PRZEJRZYSTE	
			Nr artykułu	Cena brutto
DWJ 80 lewe	790-810	1950	3799440-01L	1 442
DWJ 80 prawe	790-810	1950	3799440-01R	1 442
DWJ 90 lewe	890-910	1950	3799441-01L	1 484
DWJ 90 prawe	890-910	1950	3799441-01R	1 484
DWJ 100 lewe	990-1010	1950	3799442-01L	1 525
DWJ 100 prawe	990-1010	1950	3799442-01R	1 525
DWJ 110 lewe	1090-1110	1950	3799443-01L	1 566
DWJ 110 prawe	1090-1110	1950	3799443-01R	1 566
DWJ 120 lewe	1190-1210	1950	3799444-01L	1 607
DWJ 120 prawe	1190-1210	1950	3799444-01R	1 607

■ Artykuły oznaczone kolorem szarym – czas realizacji zamówienia 5 dni roboczych.

RYSUNKI TECHNICZNE

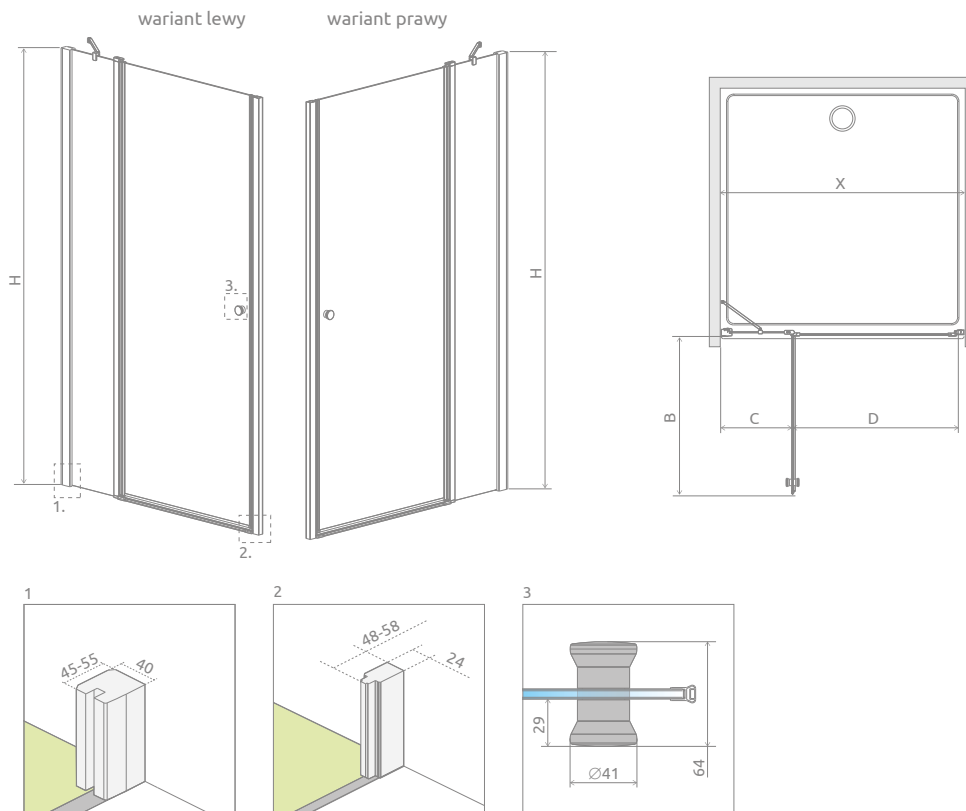

Model	X	B	C	D	H
DWJ 80	790-810	480	242-252	495	1950
DWJ 90	890-910	580	242-252	595	1950
DWJ 100	990-1010	680	242-252	695	1950
DWJ 110	1090-1110	680	342-352	695	1950
DWJ 120	1190-1210	780	342-352	795	1950

OPCJE DODATKOWE

DOSTĘPNE NA MIARĘ Patrz str. 10	WARIANTY SZKŁA Patrz str. 16/474	GRAWER NA SZKLE Patrz str. 30	PROFILE POSZERZAJĄCE Patrz str. 25	OPCJA WYMIANY UCHWYTÓW Patrz str. 22	BEZ LISTWY PROGOWEJ Patrz str. 20	BRODZIKI PODPŁYTKOWE Patrz str. 707	DOSTĘPNE AKCESORIA Patrz str. 703

Profile poszerzające i uszczelki poziome		Nr art.	Cena brutto
	Profil U +2 cm – możliwość montażu tylko od strony ścianki stałej drzwi	P01-110195001	140
	Profil U +4 cm – możliwość montażu tylko od strony ścianki stałej drzwi	P01-111195001	175
	Profil U +2 cm – możliwość montażu tylko po stronie profilu przyściennego pod magnes	P01-137195001	220
	Profil U +4 cm – możliwość montażu tylko po stronie profilu przyściennego pod magnes	P01-138195001	255
	Uszczelka pozioma do montażu bez listwy – lewa	007-106700500	64
	Uszczelka pozioma do montażu bez listwy – prawa	007-106700600	64

ZALECANE BRODZIKI

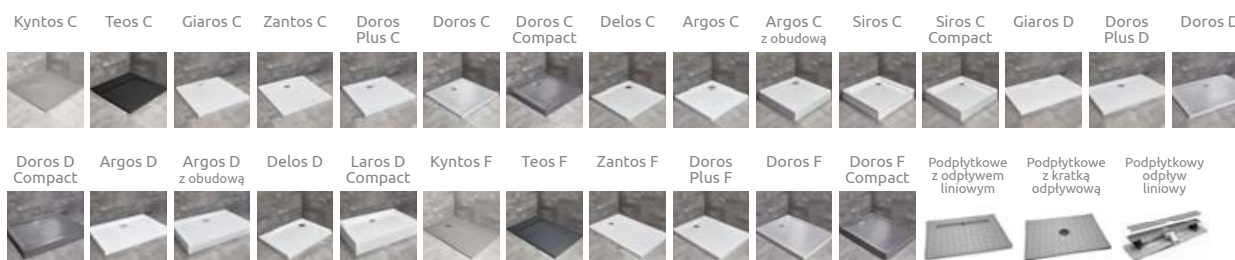

Eos DWS

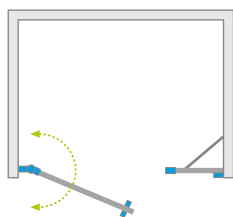

Model dostępny
w kolorach profili:



01 Chrom



Eos DWS + Doros C

Model	Szerokość wnęki (X)	Wysokość (H)	SZKŁO PRZEJRZYSTE	
			Nr art.	Cena brutto
DWS 100 lewe	992-1008	1970	37990-01-01NL	1 590
DWS 100 prawe	992-1008	1970	37990-01-01NR	1 590
DWS 110 lewe	1092-1108	1970	37991-01-01NL	1 638
DWS 110 prawe	1092-1108	1970	37991-01-01NR	1 638
DWS 120 lewe	1192-1208	1970	37992-01-01NL	1 687
DWS 120 prawe	1192-1208	1970	37992-01-01NR	1 687
DWS 140 lewe	1392-1408	1970	37993-01-01NL	1 735
DWS 140 prawe	1392-1408	1970	37993-01-01NR	1 735

RYSUNKI TECHNICZNE

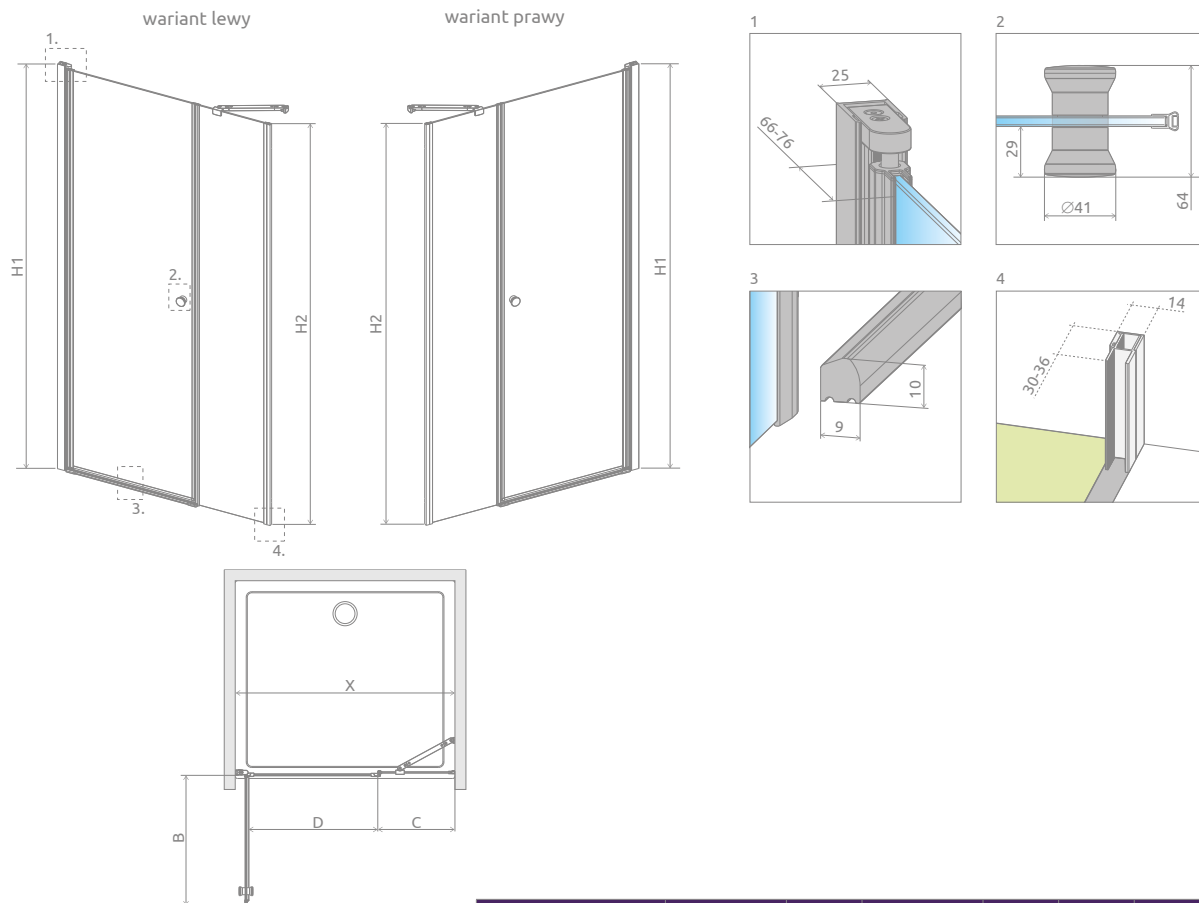

Model	X	B	C	D	H1	H2
DWS 100	992-1008	585	351-357	591	1970	1950
DWS 110	1092-1108	685	351-357	691	1970	1950
DWS 120	1192-1208	685	451-457	691	1970	1950
DWS 140	1392-1408	785	551-557	791	1970	1950

OPCJE DODATKOWE



Profile poszerzające i uszczelki poziome		Nr art.	Cena brutto
	Profil U +2 cm – możliwość montażu tylko po stronie zawiasu rurowego	P01-137197001	220
	Profil U +1 cm – możliwość montażu tylko po stronie ścianki bocznej	P01-132195001	130
	Profil U +2 cm – możliwość montażu tylko po stronie ścianki bocznej	P01-133195001	135
	Uszczelka pozioma do montażu bez listwy – lewa	007-106700500	64
	Uszczelka pozioma do montażu bez listwy – prawa	007-106700600	64

ZALECANE BRODZIKI



Eos II DWJS

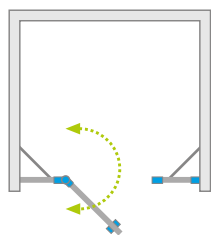

Model dostępny
w kolorach profili:



01 Chrom



Eos II DWJS + Delos D

Model	Szerokość wnęki (X)	Wysokość (H)	SZKŁO PRZEJRZYSTE	
			Nr artykułu	Cena brutto
DWJS 120 lewe	1190-1210	1950	3799454-01L	1 751
DWJS 120 prawe	1190-1210	1950	3799454-01R	1 751
DWJS 130 lewe	1290-1310	1950	3799455-01L	1 793
DWJS 130 prawe	1290-1310	1950	3799455-01R	1 793
DWJS 140 lewe	1390-1410	1950	3799456-01L	1 834
DWJS 140 prawe	1390-1410	1950	3799456-01R	1 834

■ Artykuły oznaczone kolorem szarym – czas realizacji zamówienia 5 dni roboczych.

RYSUNKI TECHNICZNE

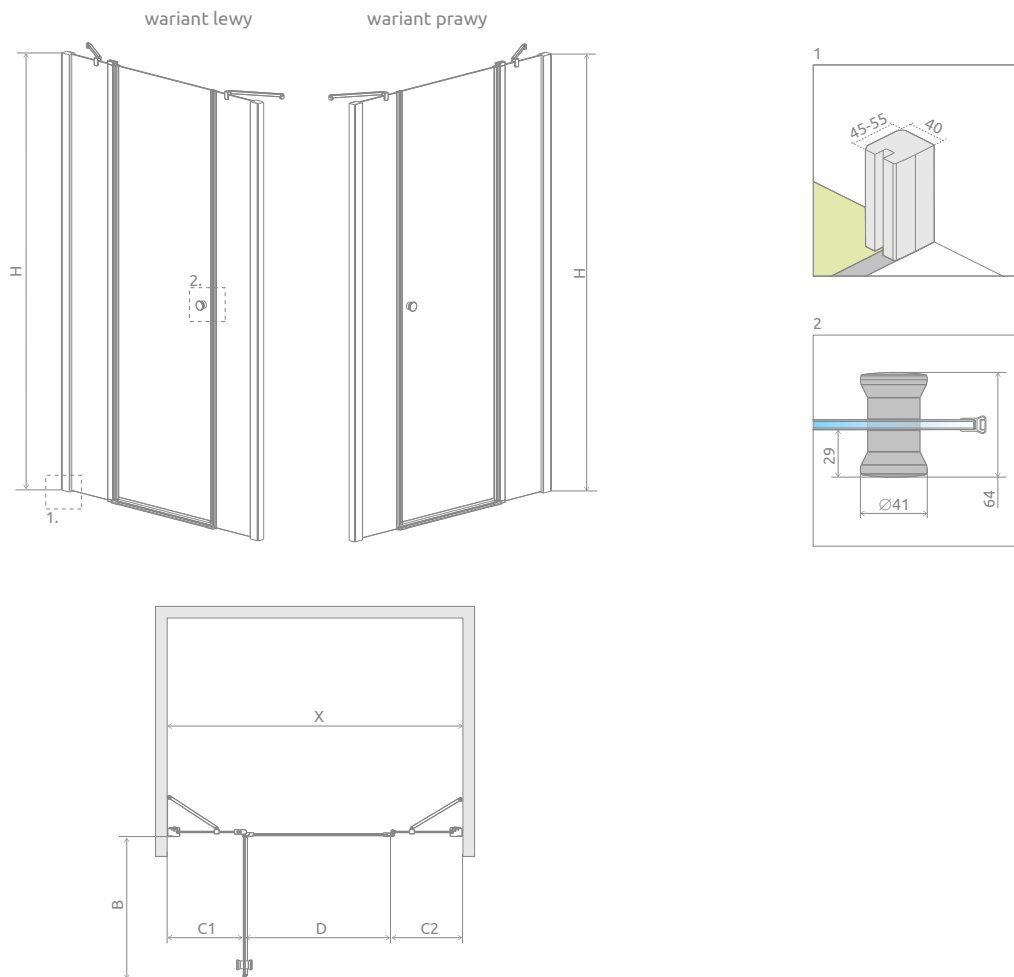

Model	X	B	C1	C2	D	H
DWJS 120	1190-1210	580	304-314	285-295	595	1950
DWJS 130	1290-1310	680	304-314	285-295	695	1950
DWJS 140	1390-1410	780	304-314	285-295	795	1950

OPCJE DODATKOWE

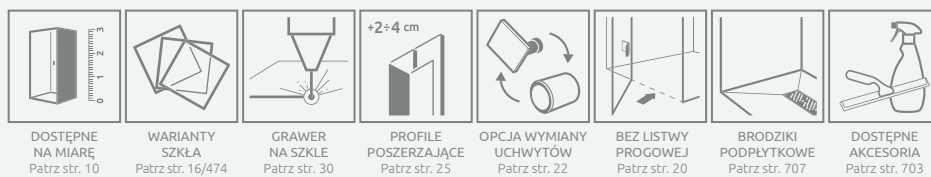

Profile poszerzające i uszczelki poziome	Nr art.	Cena brutto
Profil U +2 cm	P01-110195001	140
Profil U +4 cm	P01-111195001	175
Uszczelka pozioma do montażu bez listwy – lewa	007-106700500	64
Uszczelka pozioma do montażu bez listwy – prawa	007-106700600	64

ZALECANE BRODZIKI



Eos DWB

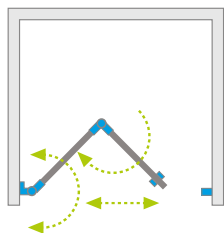

Model dostępny
w kolorach profili:



01 Chrom



Możliwość zamówienia
kabiny z dodatkowym
uchwytem.
Szczegóły na str. 21.



Eos DWB + Delos C

Model	Szerokość wnęki (X)	Wysokość (H)	SZKŁO PRZEJRZYSTE		SZKŁO KOLOROWE	
			Nr art.	Cena brutto	Intimato Nr art.	Cena brutto
DWB 70 lewe	690-710	1970	37883-01-01NL	1 793	37883-01-12NL	1 857
DWB 70 prawe	690-710	1970	37883-01-01NR	1 793	37883-01-12NR	1 857
DWB 80 lewe	790-810	1970	37813-01-01NL	1 840	37813-01-12NL	1 905
DWB 80 prawe	790-810	1970	37813-01-01NR	1 840	37813-01-12NR	1 905
DWB 90 lewe	890-910	1970	37803-01-01NL	1 886	37803-01-12NL	1 952
DWB 90 prawe	890-910	1970	37803-01-01NR	1 886	37803-01-12NR	1 952

■ Artykuły oznaczone kolorem szarym – czas realizacji zamówienia 5 dni roboczych.

DODATKOWY UCHWYT

szczegóły na str. 21



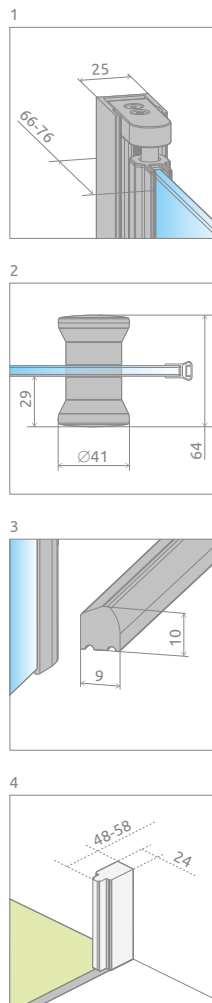
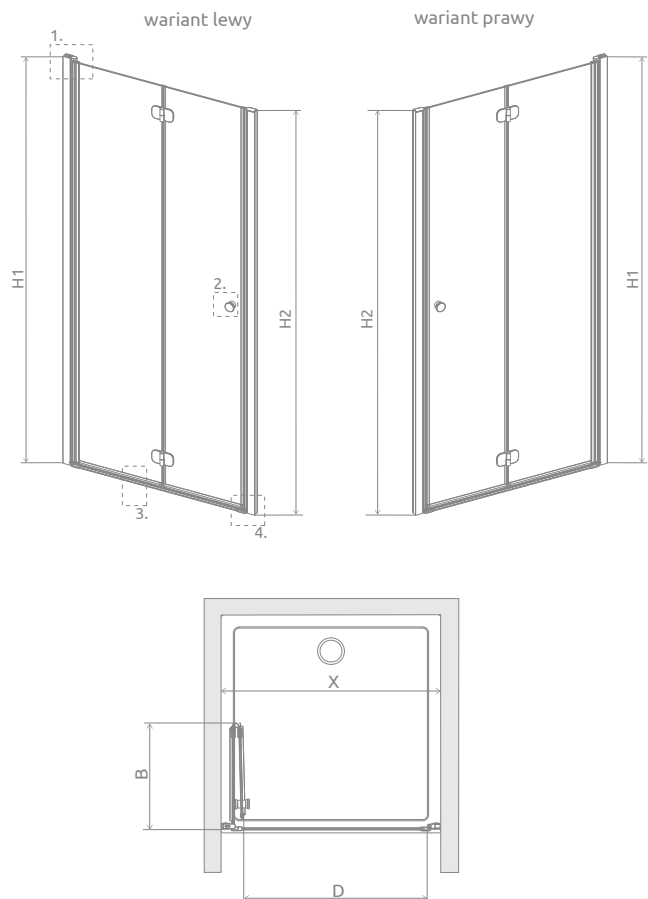

Model	X	B	D	H1	H2
DWB 70	690-710	337	580	1970	1950
DWB 80	790-810	387	680	1970	1950
DWB 90	890-910	437	780	1970	1950

OPCJE DODATKOWE

DOSTĘPNE NA MIARĘ Patrz str. 10	WARIANTY SZKŁA Patrz str. 16/474	GRAWER NA SZKLE Patrz str. 30	PROFILE POSZERZAJĄCE Patrz str. 25	BEZ LISTWY PROGOWEJ Patrz str. 20	OPCJA WYMIANY UCHWYTÓW Patrz str. 22	BRODZIKI PODPŁYTKOWE Patrz str. 707	DODATKOWY UCHWYT Patrz str. 21	DOSTĘPNE AKCESORIA Patrz str. 703

Profile poszerzające i uszczelki poziome	Nr art.	Cena brutto
Profil U +2 cm – możliwość montażu tylko po stronie zawiasu rurowego	P01-137197001	220
Profil U +2 cm – możliwość montażu tylko po stronie profilu przyściennego pod magnes	P01-137195001	220
Profil U +4 cm – możliwość montażu tylko po stronie profilu przyściennego pod magnes	P01-138195001	255
Uszczelka pozioma do montażu bez listwy – lewa	007-106700500	64
Uszczelka pozioma do montażu bez listwy – prawa	007-106700600	64

Do modelu DWB, w zależności od wybranej wersji produktu, należy zamówić 2 prawe lub 2 lewe uszczelki poziome.

ZALECANE BRODZIKI

Kyntos C	Teos C	Giaros C	Zantos C	Doros Plus C	Doros C	Doros C Compact	Delos C	Argos C	Argos C z obudową	Siros C	Siros C Compact	Giaros D	Doros Plus D	Doros D	Doros D Compact

Eos DWD

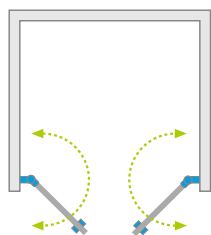

Model dostępny
w kolorach profili:



01 Chrom



Eos DWD + Delos C
Drzwi wnękowe Eos DWD ze szkłem Intimato

Model	Szerokość wneki (X)	Wysokość (H)	SZKŁO PRZEJRZYSTE		SZKŁO KOLOROWE	
			Nr art.	Cena brutto	Intimato	
					Nr art.	Cena brutto
DWD 70	690-710	1970	37783-01-01N	1 538	37783-01-12N	1 602
DWD 80	790-810	1970	37713-01-01N	1 586	37713-01-12N	1 651
DWD 90	890-910	1970	37703-01-01N	1 633	37703-01-12N	1 698
DWD 100	990-1010	1970	37723-01-01N	1 681	37723-01-12N	1 745
DWD 120	1190-1210	1970	37773-01-01N	1 728	37773-01-12N	1 794

RYSUNKI TECHNICZNE

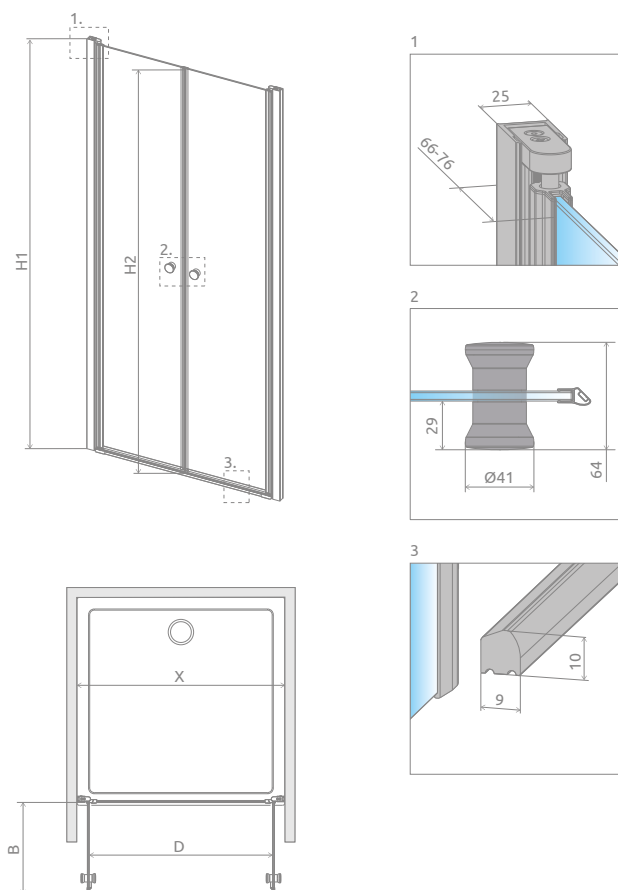

Drzwi wnękowe Eos DWD ze szkłem przejrzystym

Model	X	B	D	H1	H2
DWD 70	690-710	292	585	1970	1950
DWD 80	790-810	342	685	1970	1950
DWD 90	890-910	392	785	1970	1950
DWD 100	990-1010	442	885	1970	1950
DWD 120	1190-1210	542	1085	1970	1950

OPCJE DODATKOWE

DOSTĘPNE NA MIARĘ Patrz str. 10	WARIANTY SZKŁA Patrz str. 16/474	GRAWER NA SZKLE Patrz str. 30	PROFILE POSZERZAJĄCE Patrz str. 25	BEZ LISTWY PROGOWEJ Patrz str. 20	OPCJA WYMIANY UCHWYTÓW Patrz str. 22	BRODZIKI PODPŁYTKOWE Patrz str. 707	DOSTĘPNE AKCESORIA Patrz str. 703

Profile poszerzające i uszczelki poziome	Nr art.	Cena brutto
Profil U +2 cm	P01-137197001	220
Uszczelka pozioma do montażu bez listwy – lewa	007-106700500	64
Uszczelka pozioma do montażu bez listwy – prawa	007-106700600	64

ZALECANE BRODZIKI

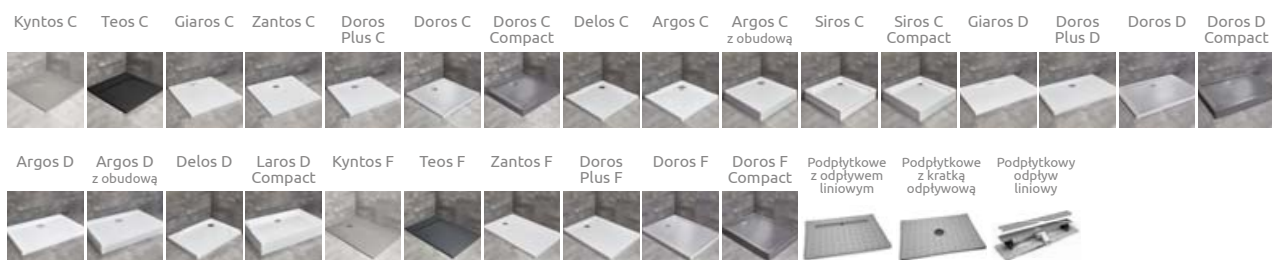

Eos II DWD

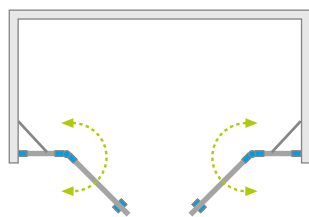

Model dostępny
w kolorach profili:



01 Chrom



Drzwi EOS II DWD
zostały wyróżnione w konkursie
Łazienka Wybór Roku 2018



Eos II DWD + brodzik podpłytkowy

Składając zamówienie należy podać 2 numery artykułów: kompletu drzwi i kompletu ścianek. Drzwi mogą Państwo zamówić w różnych kombinacjach rozmiarów skrzydeł drzwi i ścianek, w zależności od sytuacji w łazience. Na następnej stronie znajdą Państwo możliwe warianty wymiarów.

DRZWI (komplet 2 drzwi)

Model	Wysokość (H)	SZKŁO PRZEJRZYSTE	
		Nr artykułu	Cena brutto
DWD Drzwi G 730	1950	3799730-01-01	608
DWD Drzwi G 830	1950	3799830-01-01	649
DWD Drzwi G 930	1950	3799930-01-01	670
DWD Drzwi G 1030	1950	3799103-01-01	701

ŚCIANKI (komplet 2 ścianek)

Model	Wysokość (H)	SZKŁO PRZEJRZYSTE	
		Nr artykułu	Cena brutto
DWD Ścianki 570	1950	3799570-01-01	1 442
DWD Ścianki 670	1950	3799670-01-01	1 494
DWD Ścianki 770	1950	3799770-01-01	1 545
DWD Ścianki 870	1950	3799870-01-01	1 597
DWD Ścianki 970	1950	3799970-01-01	1 648

■ Artykuły oznaczone kolorem szarym – czas realizacji zamówienia 5 dni roboczych.

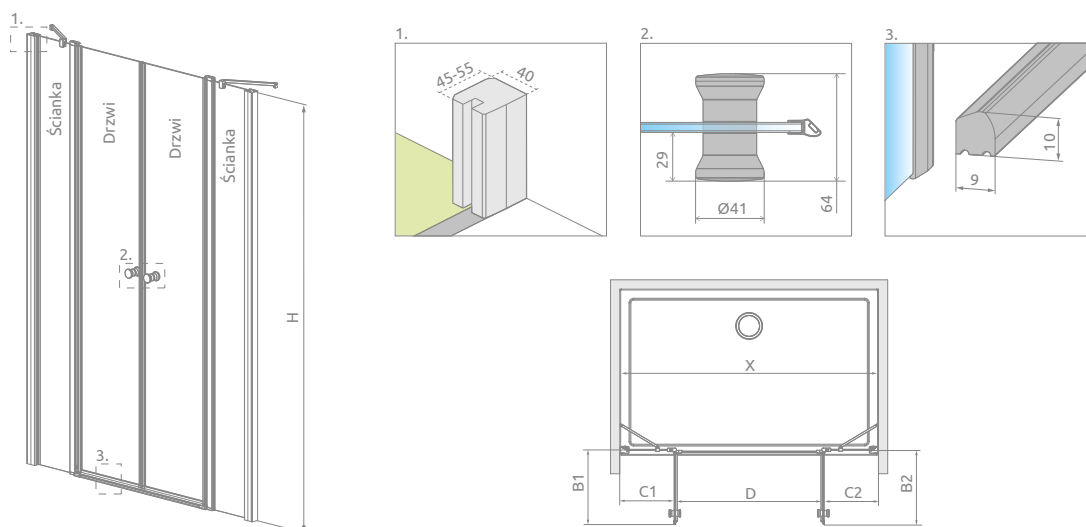

Model	Wariant			
	W1	W2	W3	W4
DWD 130	Drzwi G 730 Ścianki 570			
DWD 140	Drzwi G 830 Ścianki 570	Drzwi G 730 Ścianki 670		
DWD 150	Drzwi G 930 Ścianki 570	Drzwi G 830 Ścianki 670	Drzwi G 730 Ścianki 770	
DWD 160	Drzwi G 1030 Ścianki 570	Drzwi G 930 Ścianki 670	Drzwi G 830 Ścianki 770	Drzwi G 730 Ścianki 870
DWD 170	Drzwi G 1030 Ścianki 670	Drzwi G 930 Ścianki 770	Drzwi G 830 Ścianki 870	Drzwi G 730 Ścianki 970
DWD 180*	Drzwi G 1030 Ścianki 770	Drzwi G 930 Ścianki 870	Drzwi G 830 Ścianki 970	
DWD 190*	Drzwi G 1030 Ścianki 870	Drzwi G 930 Ścianki 970		
DWD 200*	Drzwi G 1030 Ścianki 970			

Model	Wariant	X	B1	B2	C1	C2	D	H
DWD 130	W1	1290-1310	335	335	290-300	290-300	685	1950
DWD 140	W1	1390-1410	385	385	290-300	290-300	785	1950
DWD 140	W2	1390-1410	335	335	340-350	340-350	685	1950
DWD 150	W1	1490-1510	435	435	290-300	290-300	885	1950
DWD 150	W2	1490-1510	385	385	340-350	340-350	785	1950
DWD 150	W3	1490-1510	335	335	390-400	390-400	685	1950
DWD 160	W1	1590-1610	485	485	290-300	290-300	985	1950
DWD 160	W2	1590-1610	435	435	340-350	340-350	885	1950
DWD 160	W3	1590-1610	385	385	390-400	390-400	785	1950
DWD 160	W4	1590-1610	335	335	440-450	440-450	685	1950
DWD 170	W1	1690-1710	485	485	340-350	340-350	985	1950
DWD 170	W2	1690-1710	435	435	390-400	390-400	885	1950
DWD 170	W3	1690-1710	385	385	440-450	440-450	785	1950
DWD 170	W4	1690-1710	335	335	490-500	490-500	685	1950
DWD 180	W1	1790-1810	485	485	390-400	390-400	985	1950
DWD 180	W2	1790-1810	435	435	440-450	440-450	885	1950
DWD 180	W3	1790-1810	385	385	490-500	490-500	785	1950
DWD 190	W1	1890-1910	485	485	440-450	440-450	985	1950
DWD 190	W2	1890-1910	435	435	490-500	490-500	885	1950
DWD 200	W1	1990-2010	485	485	490-500	490-500	985	1950

* Do zaznaczonych wymiarów oferujemy tylko brodziki podpłytkowe.

OPCJE DODATKOWE

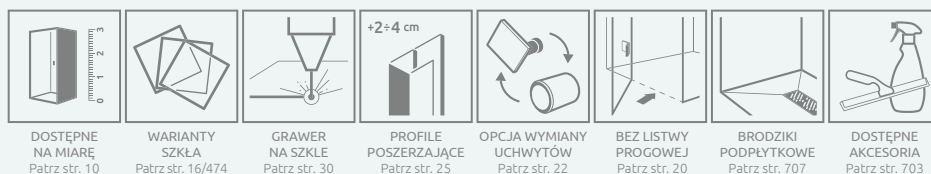

Profile poszerzające i uszczelki poziome	Nr art.	Cena brutto
Profil U +2 cm	P01-110195001	140
Profil U +4 cm	P01-111195001	175
Uszczelka pozioma do montażu bez listwy – lewa	007-106700500	64
Uszczelka pozioma do montażu bez listwy – prawa	007-106700600	64

ZALECANE BRODZIKI



Cennik produktów w wariantach szkła

Eos KDJ

Model	Wymiary brodzika (A1)	Wysokość (H)	Brązowe Grafitowe	Satynowe	UltraClear®	Mirror
			Cena brutto			
KDJ 80 lewa*×80	800×800	1970	2 245	2 445	2 525	3 005
KDJ 80 prawa*×80	800×800	1970	2 245	2 445	2 525	3 005
KDJ 80 lewa*×100	800×1000	1970	2 340	2 540	2 620	3 100
KDJ 80 prawa*×100	800×1000	1970	2 340	2 540	2 620	3 100
KDJ 90 lewa*×90	900×900	1970	2 340	2 540	2 620	3 100
KDJ 90 prawa*×90	900×900	1970	2 340	2 540	2 620	3 100
KDJ 90 lewa*×100	900×1000	1970	2 394	2 594	2 674	3 154
KDJ 90 prawa*×100	900×1000	1970	2 394	2 594	2 674	3 154
KDJ 100 lewa*×100	1000×1000	1970	2 436	2 636	2 716	3 196
KDJ 100 prawa*×100	1000×1000	1970	2 436	2 636	2 716	3 196

* wymiar drzwi

Eos II KDJ

Składając zamówienie, należy podać 2 numery artykułów: drzwi kabiny oraz ścianki bocznej.

DRZWI

Model	Wymiar brodzika (A1)	Wysokość (H)	Brązowe Grafitowe	Satynowe	UltraClear®	Mirror
			Cena brutto			
KDJ drzwi 80 lewe	800	1950	1 388	1 488	1 528	1 768
KDJ drzwi 80 prawe	800	1950	1 388	1 488	1 528	1 768
KDJ drzwi 90 lewe	900	1950	1 429	1 529	1 569	1 809
KDJ drzwi 90 prawe	900	1950	1 429	1 529	1 569	1 809
KDJ drzwi 100 lewe	1000	1950	1 470	1 570	1 610	1 850
KDJ drzwi 100 prawe	1000	1950	1 470	1 570	1 610	1 850
KDJ drzwi 110 lewe	1100	1950	1 562	1 712	1 772	2 132
KDJ drzwi 110 prawe	1100	1950	1 562	1 712	1 772	2 132
KDJ drzwi 120 lewe	1200	1950	1 603	1 753	1 813	2 173
KDJ drzwi 120 prawe	1200	1950	1 603	1 753	1 813	2 173

ŚCIANKA BOCZNA

Model	Wymiar brodzika (A2)	Wysokość (H)	Brązowe Grafitowe	Satynowe	UltraClear®	Mirror
			Cena brutto			
S2 70 lewa	700	1950	940	1 040	1 080	1 320
S2 70 prawa	700	1950	940	1 040	1 080	1 320
S2 75 lewa	750	1950	976	1 076	1 116	1 356
S2 75 prawa	750	1950	976	1 076	1 116	1 356
S2 80 lewa	800	1950	976	1 076	1 116	1 356
S2 80 prawa	800	1950	976	1 076	1 116	1 356
S2 90 lewa	900	1950	1 017	1 117	1 157	1 397
S2 90 prawa	900	1950	1 017	1 117	1 157	1 397
S2 100 lewa	1000	1950	1 058	1 158	1 198	1 438
S2 100 prawa	1000	1950	1 058	1 158	1 198	1 438

Eos KDS

Model	Wymiary brodzika (A1)	Wysokość (H)	Brązowe Grafitowe	Satynowe	UltraClear®	Mirror
			Cena brutto			
KDS 100 lewa*×80	1000×800	1970	2 447	2 647	2 727	3 207
KDS 100 prawa*×80	1000×800	1970	2 447	2 647	2 727	3 207
KDS 100 lewa*×90	1000×900	1970	2 500	2 700	2 780	3 260
KDS 100 prawa*×90	1000×900	1970	2 500	2 700	2 780	3 260
KDS 100 lewa*×100	1000×1000	1970	2 543	2 743	2 823	3 303
KDS 100 prawa*×100	1000×1000	1970	2 543	2 743	2 823	3 303
KDS 120 lewa*×80	1200×800	1970	2 646	2 896	2 996	3 596
KDS 120 prawa*×80	1200×800	1970	2 646	2 896	2 996	3 596
KDS 120 lewa*×90	1200×900	1970	2 700	2 950	3 050	3 650
KDS 120 prawa*×90	1200×900	1970	2 700	2 950	3 050	3 650
KDS 120 lewa*×100	1200×1000	1970	2 753	3 003	3 103	3 703
KDS 120 prawa*×100	1200×1000	1970	2 753	3 003	3 103	3 703
KDS 140 lewa*×80	1400×800	1970	2 807	3 057	3 157	3 757
KDS 140 prawa*×80	1400×800	1970	2 807	3 057	3 157	3 757
KDS 140 lewa*×90	1400×900	1970	2 861	3 111	3 211	3 811
KDS 140 prawa*×90	1400×900	1970	2 861	3 111	3 211	3 811
KDS 140 lewa*×100	1400×1000	1970	2 914	3 164	3 264	3 864
KDS 140 prawa*×100	1400×1000	1970	2 914	3 164	3 264	3 864

* wymiar drzwi

Eos II KDS

Składając zamówienie, należy podać 2 numery artykułów: drzwi kabiny oraz ścianki bocznej.

DRZWI

Model	Wymiar nominalny (A1)	Wysokość (H)	Brązowe Grafitowe	Satynowe	UltraClear®	Mirror
			Cena brutto			
KDS drzwi 90 lewe	900	1950	1 491	1 591	1 631	1 871
KDS drzwi 90 prawe	900	1950	1 491	1 591	1 631	1 871
KDS drzwi 100 lewe	1000	1950	1 532	1 632	1 672	1 912
KDS drzwi 100 prawe	1000	1950	1 532	1 632	1 672	1 912
KDS drzwi 110 lewe	1100	1950	1 623	1 773	1 833	2 193
KDS drzwi 110 prawe	1100	1950	1 623	1 773	1 833	2 193
KDS drzwi 120 lewe	1200	1950	1 665	1 815	1 875	2 235
KDS drzwi 120 prawe	1200	1950	1 665	1 815	1 875	2 235

ŚCIANKA BOCZNA

Model	Wymiar brodzika (A2)	Wysokość (H)	Brązowe Grafitowe	Satynowe	UltraClear®	Mirror
			Cena brutto			
S1 70 lewa	700	1970	1 017	1 117	1 157	1 397
S1 70 prawa	700	1970	1 017	1 117	1 157	1 397
S1 75 lewa	750	1970	1 055	1 155	1 195	1 435
S1 75 prawa	750	1970	1 055	1 155	1 195	1 435
S1 80 lewa	800	1970	1 055	1 155	1 195	1 435
S1 80 prawa	800	1970	1 055	1 155	1 195	1 435
S1 90 lewa	900	1970	1 099	1 199	1 239	1 479
S1 90 prawa	900	1970	1 099	1 199	1 239	1 479
S1 100 lewa	1000	1970	1 141	1 241	1 281	1 521
S1 100 prawa	1000	1970	1 141	1 241	1 281	1 521

Eos KDJ B

Model	Wymiary brodzika (A1)	Wysokość (H)	Brązowe Grafitowe	Satynowe	UltraClear®	Mirror
			Cena brutto			
KDJ B 80 lewa*×80	800×800	1970	2 588	2 788	2 868	3 348
KDJ B 80 prawa*×80	800×800	1970	2 588	2 788	2 868	3 348
KDJ B 90 lewa*×90	900×900	1970	2 683	2 883	2 963	3 443
KDJ B 90 prawa*×90	900×900	1970	2 683	2 883	2 963	3 443
KDJ B 80 lewa*×100	800×1000	1970	2 683	2 883	2 963	3 443
KDJ B 80 prawa*×100	800×1000	1970	2 683	2 883	2 963	3 443

* wymiar drzwi

Cennik produktów w wariantach szkła

Eos KDD

Model	Wymiary brodzika (A)	Wysokość (H)	Brązowe Grafitowe	Satynowe	UltraClear®	Mirror
			Cena brutto			
KDD 80×80	800×800	1970	2 455	2 655	2 735	3 215
KDD 90×90	900×900	1970	2 549	2 749	2 829	3 309
KDD 100×100	1000×1000	1970	2 645	2 845	2 925	3 405

Eos II KDD

Składając zamówienie, należy podać 2 numery artykułów: części lewej i części prawej kabiny.

CZĘŚĆ LEWA

Model	Wymiar brodzika (A1)	Wysokość (H)	Brązowe Grafitowe	Satynowe	UltraClear®	Mirror
			Cena brutto			
KDD 80 lewa	800	1950	1 336	1 436	1 476	1 716
KDD 90 lewa	900	1950	1 378	1 478	1 518	1 758
KDD 100 lewa	1000	1950	1 419	1 519	1 559	1 799

CZĘŚĆ PRAWA

Model	Wymiar brodzika (A2)	Wysokość (H)	Brązowe Grafitowe	Satynowe	UltraClear®	Mirror
			Cena brutto			
KDD 80 prawa	800	1950	1 336	1 436	1 476	1 716
KDD 90 prawa	900	1950	1 378	1 478	1 518	1 758
KDD 100 prawa	1000	1950	1 419	1 519	1 559	1 799

Składając zamówienie należy podać 2 numery artykułów: kompletu drzwi i kompletu ścianek.

Eos KDD B

KABINA Z LISTWĄ PROGOWĄ

Model	Wymiary brodzika (A1)	Wysokość (H)	Brązowe Grafitowe	Satynowe	UltraClear®	Mirror
			Cena brutto			
KDD B 80×80	800×800	1970	2 739	2 939	3 019	3 499
KDD B 80×90	800×900	1970	2 781	2 981	3 061	3 541
KDD B 80×100	800×1000	1970	2 828	3 028	3 108	3 588
KDD B 90×90	900×900	1970	2 827	3 027	3 107	3 587
KDD B 100×90	1000×900	1970	2 873	3 073	3 153	3 633
KDD B 100×100	1000×1000	1970	2 921	3 121	3 201	3 681

KABINA BEZ LISTWY PROGOWEJ

Model	Wymiary brodzika (A1)	Wysokość (H)	Brązowe Grafitowe	Satynowe	UltraClear®	Mirror
			Cena brutto			
KDD B 80×80	800×800	1970	2 739	2 939	3 019	3 499
KDD B 80×90	800×900	1970	2 781	2 981	3 061	3 541
KDD B 80×100	800×1000	1970	2 828	3 028	3 108	3 588
KDD B 90×90	900×900	1970	2 827	3 027	3 107	3 587
KDD B 100×90	1000×900	1970	2 873	3 073	3 153	3 633
KDD B 100×100	1000×1000	1970	2 921	3 121	3 201	3 681

Eos II DWD+S

Składając zamówienie, należy podać 2 numery artykułów: drzwi kabiny oraz ścianki bocznej.

DRZWI

Model	Wymiar brodzika (A1)	Wysokość (H)	Brązowe Grafitowe	Satynowe	UltraClear®	Mirror
			Cena brutto			
DWD+S drzwi 80	800	1970	1 645	1 745	1 785	2 025
DWD+S drzwi 90	900	1970	1 687	1 787	1 827	2 067
DWD+S drzwi 100	1000	1970	1 728	1 828	1 868	2 108
DWD+S drzwi 110	1100	1970	1 819	1 969	2 029	2 389
DWD+S drzwi 120	1200	1970	1 860	2 010	2 070	2 430

ŚCIANKA BOCZNA

Model	Wymiar brodzika (A2)	Wysokość (H)	Brązowe Grafitowe	Satynowe	UltraClear®	Mirror
			Cena brutto			
S1 70 lewa	700	1970	1 017	1 117	1 157	1 397
S1 70 prawa	700	1970	1 017	1 117	1 157	1 397
S1 75 lewa	750	1970	1 055	1 155	1 195	1 435
S1 75 prawa	750	1970	1 055	1 155	1 195	1 435
S1 80 lewa	800	1970	1 055	1 155	1 195	1 435
S1 80 prawa	800	1970	1 055	1 155	1 195	1 435
S1 90 lewa	900	1970	1 099	1 199	1 239	1 479
S1 90 prawa	900	1970	1 099	1 199	1 239	1 479
S1 100 lewa	1000	1970	1 141	1 241	1 281	1 521
S1 100 prawa	1000	1970	1 141	1 241	1 281	1 521

Eos II DWD+2S

Składając zamówienie, należy podać 3 numery artykułów: drzwi kabiny oraz ścianek bocznych.

DRZWI

Model	Wymiar brodzika (A1)	Wysokość (H)	Brązowe Grafitowe	Satynowe	UltraClear®	Mirror
			Cena brutto			
DWD+2S drzwi 80	800	1970	1 285	1 385	1 425	1 665
DWD+2S drzwi 90	900	1970	1 326	1 426	1 466	1 706
DWD+2S drzwi 100	1000	1970	1 367	1 467	1 507	1 747
DWD+2S drzwi 110	1100	1970	1 459	1 609	1 669	2 029
DWD+2S drzwi 120	1200	1970	1 500	1 650	1 710	2 070

ŚCIANKA BOCZNA

Model	Wymiar brodzika (A2)	Wysokość (H)	Brązowe Grafitowe	Satynowe	UltraClear®	Mirror
			Cena brutto			
S1 70 lewa	700	1970	1 017	1 117	1 157	1 397
S1 70 prawa	700	1970	1 017	1 117	1 157	1 397
S1 75 lewa	750	1970	1 055	1 155	1 195	1 435
S1 75 prawa	750	1970	1 055	1 155	1 195	1 435
S1 80 lewa	800	1970	1 055	1 155	1 195	1 435
S1 80 prawa	800	1970	1 055	1 155	1 195	1 435
S1 90 lewa	900	1970	1 099	1 199	1 239	1 479
S1 90 prawa	900	1970	1 099	1 199	1 239	1 479
S1 100 lewa	1000	1970	1 141	1 241	1 281	1 521
S1 100 prawa	1000	1970	1 141	1 241	1 281	1 521

Eos DWJ

Model	Szerokość wnętrza (X)	Wysokość (H)	Brązowe Grafitowe	Satynowe	UltraClear®	Mirror
			Cena brutto			
DWJ 70	690-710	1970	1 493	1 593	1 633	1 873
DWJ 80	790-810	1970	1 541	1 641	1 681	1 921
DWJ 90	890-910	1970	1 589	1 689	1 729	1 969
DWJ 100	990-1010	1970	1 636	1 736	1 776	2 016

Cennik produktów w wariantach szkła

Eos II DWJ

Model	Szerokość wnąki (X)	Wysokość (H)	Brązowe Grafitowe	Satynowe	UltraClear®	Mirror
			Cena brutto			
DWJ 80 lewe	790-810	1950	1 542	1 642	1 682	1 922
DWJ 80 prawe	790-810	1950	1 542	1 642	1 682	1 922
DWJ 90 lewe	890-910	1950	1 584	1 684	1 724	1 964
DWJ 90 prawe	890-910	1950	1 584	1 684	1 724	1 964
DWJ 100 lewe	990-1010	1950	1 625	1 725	1 765	2 005
DWJ 100 prawe	990-1010	1950	1 625	1 725	1 765	2 005
DWJ 110 lewe	1090-1110	1950	1 716	1 866	1 926	2 286
DWJ 110 prawe	1090-1110	1950	1 716	1 866	1 926	2 286
DWJ 120 lewe	1190-1210	1950	1 757	1 907	1 967	2 327
DWJ 120 prawe	1190-1210	1950	1 757	1 907	1 967	2 327

Eos DWS

Model	Szerokość wnąki (X)	Wysokość (H)	Brązowe Grafitowe	Satynowe	UltraClear®	Mirror
			Cena brutto			
DWS 100 lewe	993-1010	1970	1 690	1 790	1 830	2 070
DWS 100 prawe	993-1010	1970	1 690	1 790	1 830	2 070
DWS 110 lewe	1093-1110	1970	1 788	1 938	1 998	2 358
DWS 110 prawe	1093-1110	1970	1 788	1 938	1 998	2 358
DWS 120 lewe	1193-1210	1970	1 837	1 987	2 047	2 407
DWS 120 prawe	1193-1210	1970	1 837	1 987	2 047	2 407
DWS 140 lewe	1393-1410	1970	1 885	2 035	2 095	2 455
DWS 140 prawe	1393-1410	1970	1 885	2 035	2 095	2 455

Eos II DWJS

Model	Szerokość wnąki (X)	Wysokość (H)	Brązowe Grafitowe	Satynowe	UltraClear®	Mirror
			Cena brutto			
DWJS 120 lewe	1190-1210	1950	1 901	2 051	2 111	2 471
DWJS 120 prawe	1190-1210	1950	1 901	2 051	2 111	2 471
DWJS 130 lewe	1290-1310	1950	1 943	2 093	2 153	2 513
DWJS 130 prawe	1290-1310	1950	1 943	2 093	2 153	2 513
DWJS 140 lewe	1390-1410	1950	1 984	2 134	2 194	2 554
DWJS 140 prawe	1390-1410	1950	1 984	2 134	2 194	2 554

Eos DWB

Model	Szerokość wnąki (X)	Wysokość (H)	Brązowe Grafitowe	Satynowe	UltraClear®	Mirror
			Cena brutto			
DWB 70 lewe	690-710	1970	1 893	1 993	2 033	2 273
DWB 70 prawe	690-710	1970	1 893	1 993	2 033	2 273
DWB 80 lewe	790-810	1970	1 940	2 040	2 080	2 320
DWB 80 prawe	790-810	1970	1 940	2 040	2 080	2 320
DWB 90 lewe	890-910	1970	1 986	2 086	2 126	2 366
DWB 90 prawe	890-910	1970	1 986	2 086	2 126	2 366

Eos DWD

Model	Szerokość wnęki (X)	Wysokość (H)	Brązowe Grafitowe	Satynowe	UltraClear®	Mirror
			Cena brutto			
DWD 70	690-710	1970	1 638	1 738	1 778	2 018
DWD 80	790-810	1970	1 686	1 786	1 826	2 066
DWD 90	890-910	1970	1 733	1 833	1 873	2 113
DWD 100	990-1010	1970	1 781	1 881	1 921	2 161
DWD 120	1190-1210	1970	1 878	2 028	2 088	2 928

Eos II DWD

Składając zamówienie należy podać 2 numery artykułów: kompletu drzwi i kompletu ścianek.

DRZWI (komplet 2 drzwi)

Model	Wysokość (H)	Brązowe Grafitowe	Satynowe	UltraClear®	Mirror
		Cena brutto			
DWD Drzwi G 730	1950	708	808	848	1 088
DWD Drzwi G 830	1950	749	849	889	1 129
DWD Drzwi G 930	1950	770	870	910	1 150
DWD Drzwi G 1030	1950	851	1 001	1 061	1 421

ŚCIANKI (komplet 2 ścianek)

Model	Wysokość (H)	Brązowe Grafitowe	Satynowe	UltraClear®	Mirror
		Cena brutto			
DWD Ścianki 570	1950	1 542	1 642	1 682	1 922
DWD Ścianki 670	1950	1 594	1 694	1 734	1 974
DWD Ścianki 770	1950	1 645	1 745	1 785	2 025
DWD Ścianki 870	1950	1 697	1 797	1 837	2 077
DWD Ścianki 970	1950	1 748	1 848	1 888	2 128

CECHY SERII **ALMATEA**



Szkło bezpieczne, hartowane, o grubości 6 mm, zgodne z normą PN:EN 12150:1



System umożliwiający niwelację krzywizny ściany do 10 mm



Bezpieczne szkło o grubości 6 mm



Górna **maskownica** profili przyściennych



Szkło pokryte powłoką **EasyClean®**



Mechanizm unoszący i opuszczający drzwi

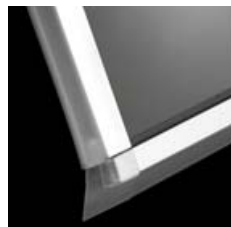

Uszczelki zapewniające szczelność kabiny



Eleganckie chromowane detale

KOLORY SZKŁA W STANDARDZIE



01 Przejrzyste



05 Grafitowe



08 Brązowe



12 Intimato



KOLOR PROFILI



01 Chrom

OPCJE DODATKOWE



WARIANTY SZKŁA

Produkt dostępny w kilku wariantach szkła. Szczegóły na str. 16.

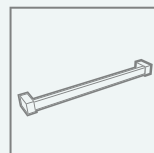

WIESZAK NA RĘCZNIK

Możliwość zamówienia wieszaka relingowego, idealnego do zawieszenia ręcznika. Szczegóły na str. 19.

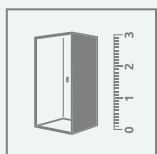

DOPASUJ KABINĘ DO SWOJEJ ŁAZIENKI

Kabiny oznaczone tym symbolem wykonujemy również jako produkty niestandardowe, np. o nietypowych wymiarach, ze skosami, wycięciami pod siedzisko czy wannę. Więcej informacji na str. 10 oraz na www.radaway.pl

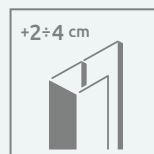

PROFILE POSZERZAJĄCE

Jeżeli w naszej ofercie nie znajdą Państwo kabiny lub drzwi odpowiednich do Państwa łazienki, wówczas można wykorzystać profile poszerzające. Informacje o profilach znajdą Państwo na stronie danego modelu kabiny.

Na miarę
radaway



seria
Almatea

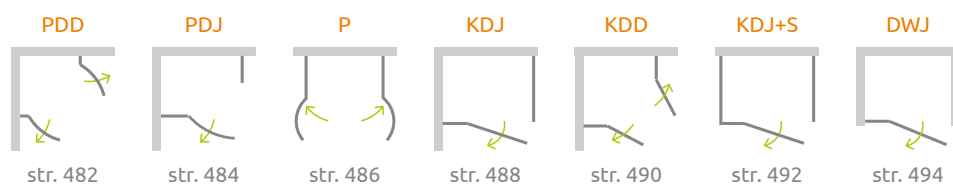

Almatea PDD

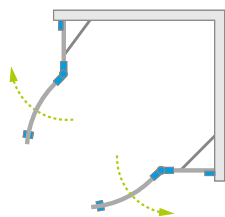

Model dostępny
w kolorach profili:



01 Chrom



Almatea PDD + Delos A



Kabiny asymetryczne są uniwersalne, można je zamontować jako wersje lewe lub prawe.

KABINY SYMETRYCZNE

Model	Wymiary brodzika (A1×A2)	Wymiary do osi szyby (Y1×Y2)	Wysokość (H)	SZKŁO PRZEJRZYSTE		SZKŁO KOLOROWE		
				Nr artykułu	Cena brutto	Grafitowe Nr art.	Brązowe Nr art.	Cena brutto
PDD 80×80	800×800	773-788×773-788	1950	30512-01-01N	2 894	30512-01-05N	30512-01-08N	2 994
PDD 90×90	900×900	873-888×873-888	1950	30502-01-01N	2 940	30502-01-05N	30502-01-08N	3 040
PDD 100×100	1000×1000	973-988×973-988	1950	30522-01-01N	2 985	30522-01-05N	30522-01-08N	3 085

KABINY ASYMETRYCZNE

Model	Wymiary brodzika (A1×A2)	Wymiary do osi szyby (Y1×Y2)	Wysokość (H)	SZKŁO PRZEJRZYSTE		SZKŁO KOLOROWE		
				Nr artykułu	Cena brutto	Grafitowe Nr art.	Brązowe Nr art.	Cena brutto
PDD E 90×80	900×800	873-888×773-788	1950	30532-01-01N	2 940	30532-01-05N	30532-01-08N	3 040
PDD E 100×80	1000×800	973-988×773-788	1950	30542-01-01N	2 963	30542-01-05N	30542-01-08N	3 063

■ Artykuły oznaczone kolorem szarym – czas realizacji zamówienia 5 dni roboczych.

RYSUNKI TECHNICZNE

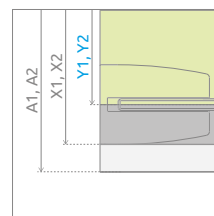
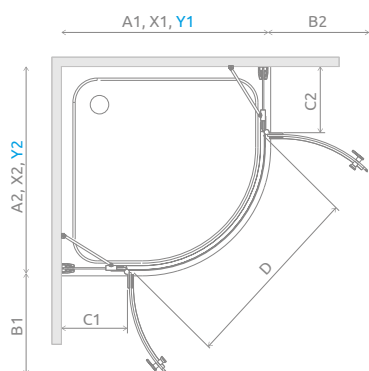
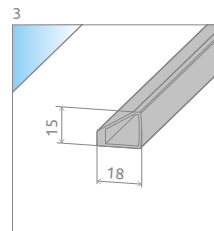
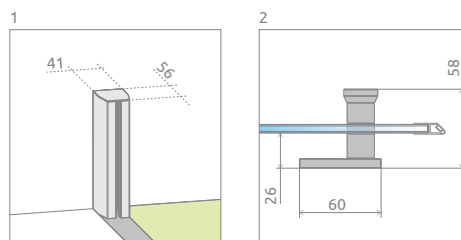
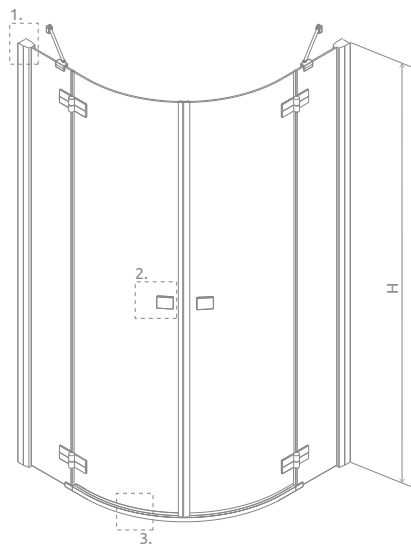

Model	A1	A2	X1	X2	Y1	Y2	B1	B2	C1	C2	D	H
PDD 80×80	800	800	793-808	793-808	773-788	773-788	430	430	194-209	194-209	800	1950
PDD 90×90	900	900	893-908	893-908	873-888	873-888	430	430	294-309	294-309	800	1950
PDD 100×100	1000	1000	993-1008	993-1008	973-988	973-988	430	430	394-409	394-409	800	1950
PDD 80×90	800	900	793-808	893-908	773-788	873-888	430	430	194-209	294-309	800	1950
PDD 80×100	800	1000	793-808	993-1008	773-788	973-988	430	430	194-209	394-409	800	1950

OPCJE DODATKOWE



DOSTĘPNE
NA MIARĘ
Patrz str. 10

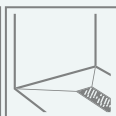

BRODZIKI
PODPŁYTKOWE
Patrz str. 707



DOSTĘPNE
AKCESORIA
Patrz str. 703

ZALECANE BRODZIKI



Almatea PDJ

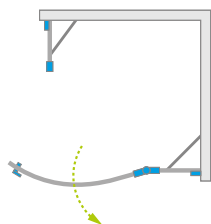

Model dostępny
w kolorach profili:



01 Chrom



Almatea PDJ + Delos A

Model	Wymiary brodzika (A1×A2)	Wymiary do osi szyby (Y1×Y2)	Wysokość (H)	SZKŁO PRZEJRZYSTE		SZKŁO KOLOROWE		Cena brutto
				Nr artykułu	Cena brutto	Grafitowe Nr art.	Brązowe Nr art.	
PDJ 90 lewa	900×900	873-888×873-888	1950	30602-01-01N	2 667	30602-01-05N	30602-01-08N	2 767
PDJ 90 prawa	900×900	873-888×873-888	1950	30702-01-01N	2 667	30702-01-05N	30702-01-08N	2 767

■ Artykuły oznaczone kolorem szarym – czas realizacji zamówienia 5 dni roboczych.

RYSUNKI TECHNICZNE

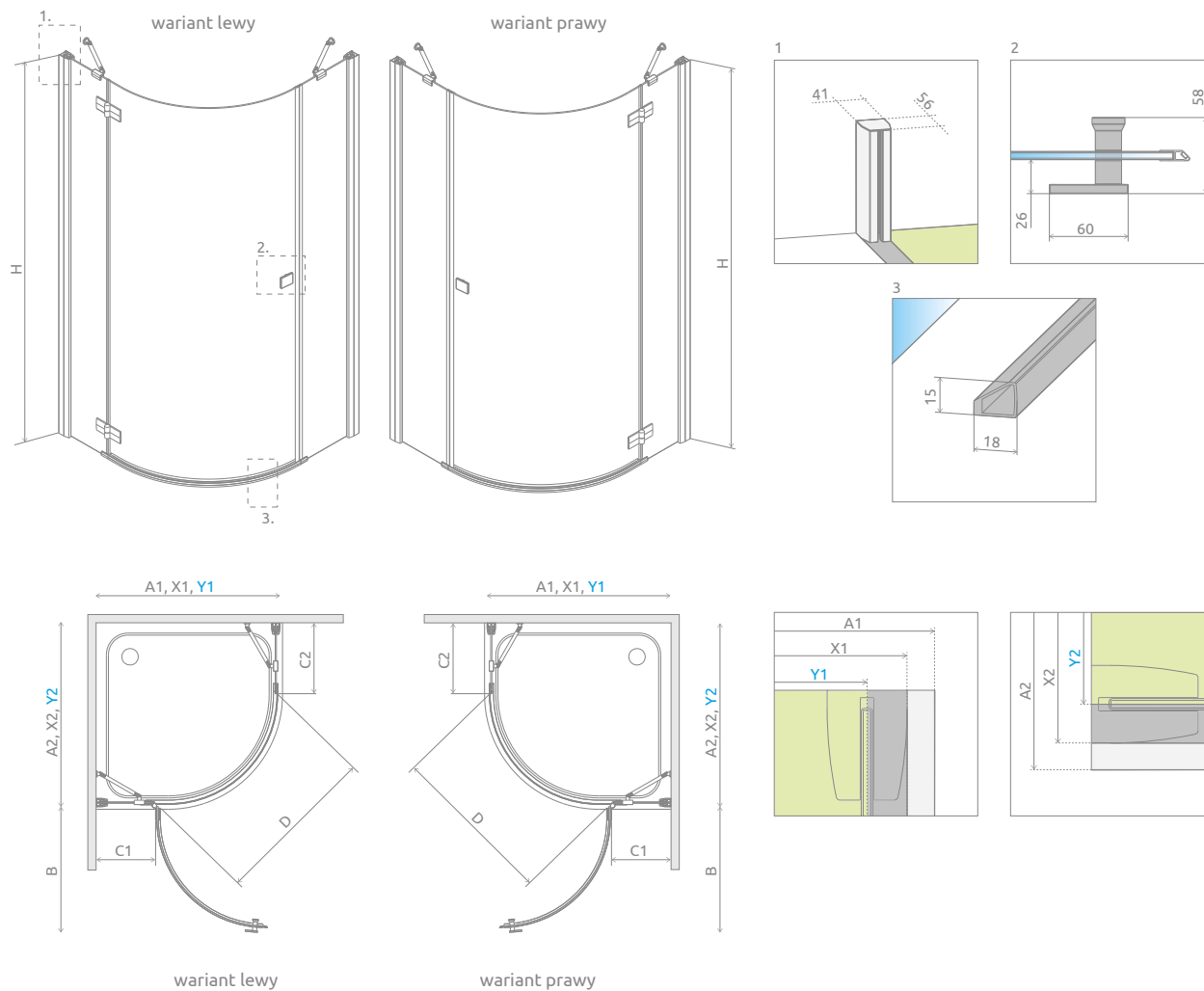

Model	A1	A2	X1	X2	Y1	Y2	B	C1	C2	D	H
PDJ 90×90	900	900	893-908	893-908	873-888	873-888	600	295-310	343-358	785	1950

OPCJE DODATKOWE

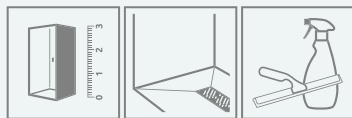

DOSTĘPNE
NA MIARĘ
Patrz str. 10

BRODZIKI
PODPŁYTKOWE
Patrz str. 707

DOSTĘPNE
AKCESORIA
Patrz str. 703

ZALECANE BRODZIKI



Almatea P

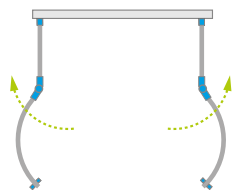

Model dostępny
w kolorach profili:



01 Chrom



Almatea P + Delos P

Model	Wymiary brodzika (A1×A2)	Wymiary do osi szyby (Y1×Y2)	Wysokość (H)	SZKŁO PRZEJRZYSTE		SZKŁO KOLOROWE	
				Nr artykułu	Cena brutto	Grafitowe Nr art.	Cena brutto
P 100×90	1000×900	940×870-880	1950	30722-01-01N	3 263	30722-01-05N	3 374

■ Artykuły oznaczone kolorem szarym – czas realizacji zamówienia 5 dni roboczych.

RYSUNKI TECHNICZNE

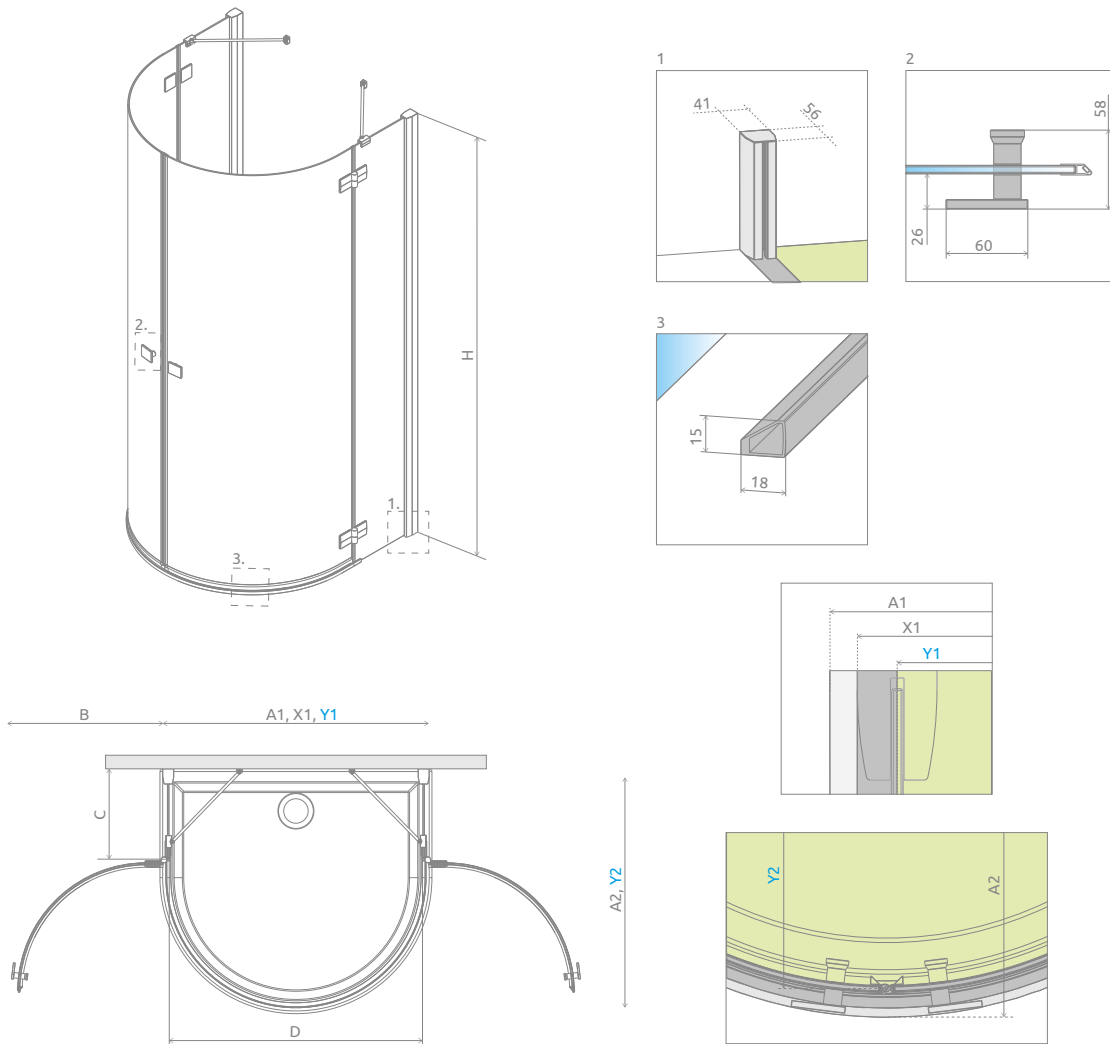

Model	A1	A2	X1	Y1	Y2	B	C	D	H
P 100×90	1000	900	980	940	870-880	560	330-340	930	1950

OPCJE DODATKOWE



DOSTĘPNE
NA MIARĘ
Patrz str. 10



BRODZIKI
PODPŁYTKOWE
Patrz str. 707



DOSTĘPNE
AKCESORIA
Patrz str. 703

ZALECANE BRODZIKI

Delos P



Delos P
z obudową



Podpłytkowy
odpływ
liniowy



Almatea KDJ

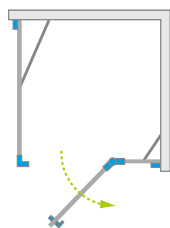

Model dostępny
w kolorach profili:



01 Chrom



Alamatea KDJ + Delos C

Model	Wymiary brodzika (A1×A2)	Wymiary do osi szyby (Y1×Y2)	Wysokość (H)	SZKŁO PRZEJRZYSTE		SZKŁO KOLOROWE				
				Nr artykułu	Cena brutto	Grafitowe Nr art.	Brązowe Nr art.	Cena brutto	Intimato Nr art.	Cena brutto
KDJ 80 lewa×80	800×800	771-781×771-781	1950	32112-01-01NL	2 324	32112-01-05NL	32112-01-08NL	2 424	32112-01-12NL	2 624
KDJ 80 prawa×80	800×800	771-781×771-781	1950	32112-01-01NR	2 324	32112-01-05NR	32112-01-08NR	2 424	32112-01-12NR	2 624
KDJ 80 lewa*×90	800×900	771-781×871-881	1950	32146-01-01NL	2 368	32146-01-05NL	32146-01-08NL	2 468	32146-01-12NL	2 668
KDJ 80 prawa*×90	800×900	771-781×871-881	1950	32146-01-01NR	2 368	32146-01-05NR	32146-01-08NR	2 468	32146-01-12NR	2 668
KDJ 80 lewa*×100**	800×1000	771-781×971-981	1950	32149-01-01NL	2 454	32149-01-05NL	32149-01-08NL	2 554	32149-01-12NL	2 754
KDJ 80 prawa*×100**	800×1000	771-781×971-981	1950	32149-01-01NR	2 454	32149-01-05NR	32149-01-08NR	2 554	32149-01-12NR	2 754
KDJ 90 lewa×90	900×900	871-881×871-881	1950	32102-01-01NL	2 368	32102-01-05NL	32102-01-08NL	2 468	32102-01-12NL	2 668
KDJ 90 prawa×90	900×900	871-881×871-881	1950	32102-01-01NR	2 368	32102-01-05NR	32102-01-08NR	2 468	32102-01-12NR	2 668
KDJ 90 lewa*×75	900×750	871-881×721-731	1950	32147-01-01NL	2 368	32147-01-05NL	–	2 468	–	2 668
KDJ 90 prawa*×75	900×750	871-881×721-731	1950	32147-01-01NR	2 368	32147-01-05NR	–	2 468	–	2 668
KDJ 90 lewa*×80	900×800	871-881×771-781	1950	32148-01-01NL	2 368	32148-01-05NL	32148-01-08NL	2 468	32148-01-12NL	2 668
KDJ 90 prawa*×80	900×800	871-881×771-781	1950	32148-01-01NR	2 368	32148-01-05NR	32148-01-08NR	2 468	32148-01-12NR	2 668
KDJ 90 lewa*×100**	900×1000	871-881×971-981	1950	32151-01-01NL	2 521	32151-01-05NL	32151-01-08NL	2 621	32151-01-12NL	2 821
KDJ 90 prawa*×100**	900×1000	871-881×971-981	1950	32151-01-01NR	2 521	32151-01-05NR	32151-01-08NR	2 621	32151-01-12NR	2 821
KDJ 100 lewa*×75	1000×750	971-981×721-731	1950	32145-01-01NL	2 368	32145-01-05NL	–	2 468	–	2 668
KDJ 100 prawa*×75	1000×750	971-981×721-731	1950	32145-01-01NR	2 368	32145-01-05NR	–	2 468	–	2 668
KDJ 100 lewa*×80	1000×800	971-981×771-781	1950	32142-01-01NL	2 368	32142-01-05NL	32142-01-08NL	2 468	32142-01-12NL	2 668
KDJ 100 prawa*×80	1000×800	971-981×771-781	1950	32142-01-01NR	2 368	32142-01-05NR	32142-01-08NR	2 468	32142-01-12NR	2 668
KDJ 100 lewa*×90	1000×900	971-981×871-881	1950	32143-01-01NL	2 435	32143-01-05NL	32143-01-08NL	2 535	32143-01-12NL	2 735
KDJ 100 prawa*×90	1000×900	971-981×871-881	1950	32143-01-01NR	2 435	32143-01-05NR	32143-01-08NR	2 535	32143-01-12NR	2 735
KDJ 100 lewa*×100**	1000×1000	971-981×971-981	1950	32150-01-01NL	2 604	32150-01-05NL	32150-01-08NL	2 704	32150-01-12NL	2 904
KDJ 100 prawa*×100**	1000×1000	971-981×971-981	1950	32150-01-01NR	2 604	32150-01-05NR	32150-01-08NR	2 704	32150-01-12NR	2 904
KDJ 120 lewa*×80	1200×800	1171-1181×771-781	1950	32141-01-01NL	2 475	32141-01-05NL	32141-01-08NL	2 575	32141-01-12NL	2 775
KDJ 120 prawa*×80	1200×800	1171-1181×771-781	1950	32141-01-01NR	2 475	32141-01-05NR	32141-01-08NR	2 575	32141-01-12NR	2 775
KDJ 120 lewa*×90	1200×900	1171-1181×871-881	1950	32144-01-01NL	2 502	32144-01-05NL	32144-01-08NL	2 602	32144-01-12NL	2 802
KDJ 120 prawa*×90	1200×900	1171-1181×871-881	1950	32144-01-01NR	2 502	32144-01-05NR	32144-01-08NR	2 602	32144-01-12NR	2 802

■ Artykuły oznaczone kolorem szarym – czas realizacji zamówienia 5 dni roboczych.

* wymiar drzwi

** przy wymiarze ścianki bocznej ≥ 1000 mm kabina posiada wspornik krzyżowy.

Istnieje możliwość zakupu wspornika krzyżowego do innych wymiarów kabiny KDJ. Więcej informacji na str. 598

RYSUNKI TECHNICZNE

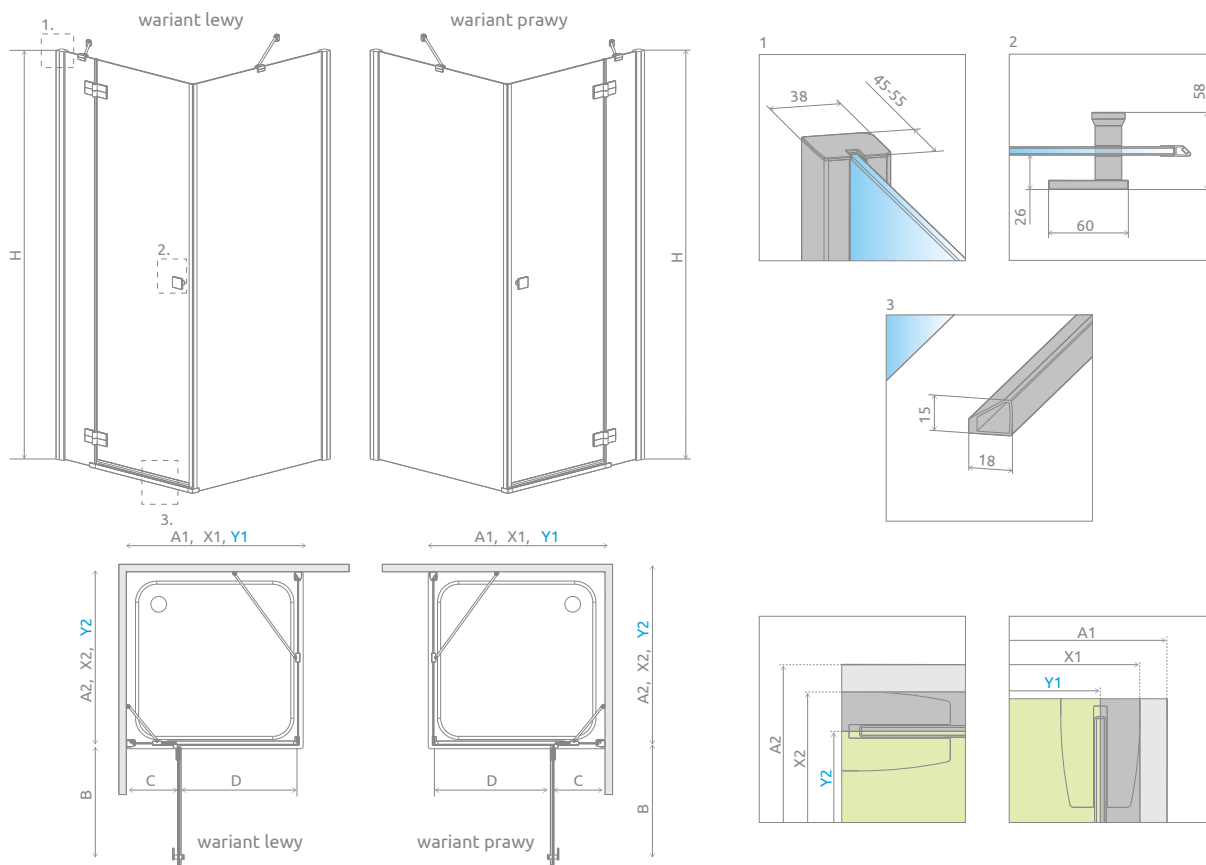

Model	A1	A2	X1	X2	Y1	Y2	B	C	D	H
KDJ 80×80	800	800	790-800	790-800	771-781	771-781	520	261-271	505	1950
KDJ 80×90	800	900	790-800	890-900	771-781	871-881	520	261-271	505	1950
KDJ 80×100	800	1000	790-800	990-1000	771-781	971-981	520	261-271	505	1950
KDJ 90×75	900	750	890-900	740-750	871-881	721-731	620	261-271	605	1950
KDJ 90×80	900	800	890-900	790-800	871-881	771-781	620	261-271	605	1950
KDJ 90×90	900	900	890-900	890-900	871-881	871-881	620	261-271	605	1950
KDJ 90×100	900	1000	890-900	990-1000	871-881	971-981	620	261-271	605	1950
KDJ 100×75	1000	750	990-1000	740-750	971-981	721-731	620	361-371	605	1950
KDJ 100×80	1000	800	990-1000	790-800	971-981	771-781	620	361-371	605	1950
KDJ 100×90	1000	900	990-1000	890-900	971-981	871-881	620	361-371	605	1950
KDJ 100×100	1000	1000	990-1000	990-1000	971-981	971-981	620	361-371	605	1950
KDJ 120×80	1200	800	1190-1200	790-800	1171-1181	771-781	820	361-371	805	1950
KDJ 120×90	1200	900	1190-1200	890-900	1171-1181	871-881	820	361-371	805	1950

OPCJE DODATKOWE

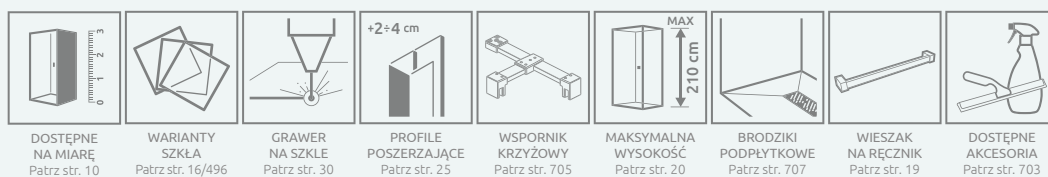

Profile poszerzające	Nr art.	Cena brutto
Profil U +2 cm	P01-110195001	140
Profil U +4 cm	P01-111195001	175

ZALECANE BRODZIKI



Almatea KDD

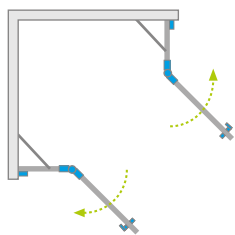

Almatea KDD + Delos C

Model dostępny
w kolorach profili:



01 Chrom

Model	Wymiary brodzika (A1×A2)	Wymiary do osi szyby (Y1×Y2)	Wysokość (H)	SZKŁO PRZEJRZYSTE		SZKŁO KOLOROWE				
				Nr artykułu	Cena brutto	Grafitowe Nr art.	Brązowe Nr art.	Cena brutto	Intimato Nr art.	Cena brutto
KDD 75L×90P	750×900	721-731×871-881	1950	32185-01-01N	2 667	32185-01-05N	–	2 767	–	2 967
KDD 80L×80P	800×800	771-781×771-781	1950	32162-01-01N	2 621	32162-01-05N	32162-01-08N	2 721	32162-01-12N	2 921
KDD 80L×90P	800×900	771-781×871-881	1950	32187-01-01N	2 667	32187-01-05N	32187-01-08N	2 767	32187-01-12N	2 967
KDD 80L×100P	800×1000	771-781×971-981	1950	32181-01-01N	2 667	32181-01-05N	32181-01-08N	2 767	32181-01-12N	2 967
KDD 90L×75P	900×750	871-881×721-731	1950	32184-01-01N	2 667	32184-01-05N	–	2 767	–	2 967
KDD 90L×80P	900×800	871-881×771-781	1950	32186-01-01N	2 667	32186-01-05N	32186-01-08N	2 767	32186-01-12N	2 967
KDD 90L×90P	900×900	871-881×871-881	1950	32152-01-01N	2 667	32152-01-05N	32152-01-08N	2 767	32152-01-12N	2 967
KDD 90L×100P	900×1000	871-881×971-981	1950	32183-01-01N	2 737	32183-01-05N	32183-01-08N	2 837	32183-01-12N	3 037
KDD 100L×80P	1000×800	971-981×771-781	1950	32180-01-01N	2 667	32180-01-05N	32180-01-08N	2 767	32180-01-12N	3 067
KDD 100L×90P	1000×900	971-981×871-881	1950	32182-01-01N	2 737	32182-01-05N	32182-01-08N	2 837	32182-01-12N	3 137
KDD 100L×100P	1000×1000	971-981×971-981	1950	32172-01-01N	2 737	32172-01-05N	32172-01-08N	2 837	32172-01-12N	3 137

■ Artykuły oznaczone kolorem szarym – czas realizacji zamówienia 5 dni roboczych.

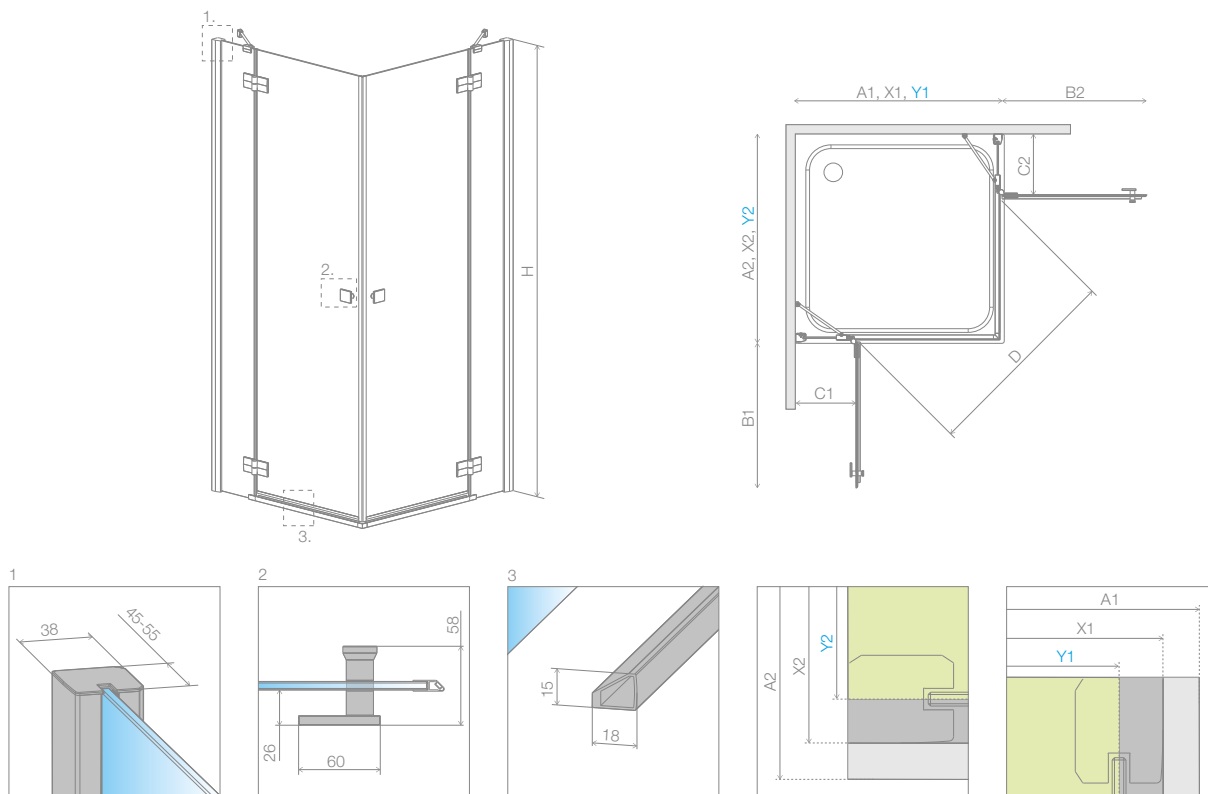

RYSUNKI TECHNICZNE

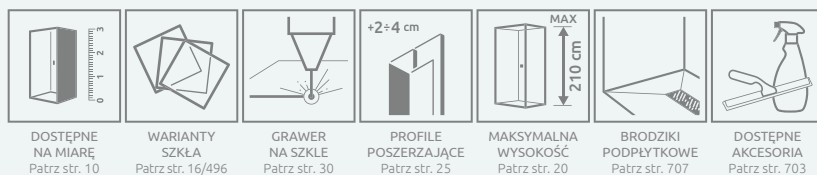

Model	A1	A2	X1	X2	Y1	Y2	B1	B2	C1	C2	D	H
KDD 75L×90P	750	900	740-750	890-900	721-731	871-881	520	620	211-221	261-271	775	1950
KDD 80L×80P	800	800	790-800	790-800	771-781	771-781	520	520	261-271	261-271	740	1950
KDD 80L×90P	800	900	790-800	890-900	771-781	871-881	520	620	261-271	261-271	805	1950
KDD 80L×100P	800	1000	790-800	990-1000	771-781	971-981	520	620	261-271	361-371	805	1950
KDD 90L×75P	900	750	890-900	740-750	871-881	721-731	620	520	261-271	211-221	775	1950
KDD 90L×80P	900	800	890-900	790-800	871-881	771-781	620	520	261-271	261-271	805	1950
KDD 90L×90P	900	900	890-900	890-900	871-881	871-881	620	620	261-271	261-271	880	1950
KDD 90L×100P	900	1000	890-900	990-1000	871-881	971-981	620	620	261-271	361-371	880	1950
KDD 100L×80P	1000	800	990-1000	790-800	971-981	771-781	620	520	361-371	261-271	805	1950
KDD 100L×90P	1000	900	990-1000	890-900	971-981	871-881	620	620	361-371	261-271	880	1950
KDD 100L×100P	1000	1000	990-1000	990-1000	971-981	971-981	620	620	361-371	361-371	880	1950

OPCJE DODATKOWE



Profile poszerzające	Nr art.	Cena brutto
 Profil U +2 cm	P01-110195001	140
 Profil U +4 cm	P01-111195001	175

ZALECANE BRODZIKI



Almatea KDJ+S

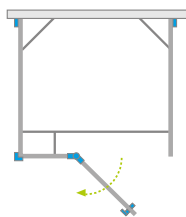

Model dostępny
w kolorach profili:



01 Chrom



Almatea KDJ+S + Argos D

Model	Wymiary brodzika (A1×A2)	Wymiary do osi szyby (Y1×Y2)	Wysokość (H)	SZKŁO PRZEJRZYSTE		
				Nr artykułu	Cena brutto	
KDJ+S 80×80 lewa*×80	800×800	773-783×742	1950	31532-01-01L1	2 022	3 022
				31532-01-01L2	1 000	
KDJ+S 80×80 prawa*×80	800×800	773-783×742	1950	31532-01-01R1	2 022	3 022
				31532-01-01R2	1 000	
KDJ+S 90×80 lewa*×90	900×800	873-883×742	1950	31555-01-01L1	2 094	3 094
				31555-01-01L2	1 000	
KDJ+S 90×80 prawa*×90	900×800	873-883×742	1950	31555-01-01R1	2 094	3 094
				31555-01-01R2	1 000	
KDJ+S 80×90 lewa*×80	800×900	773-783×842	1950	31556-01-01L1	2 094	3 094
				31556-01-01L2	1 000	
KDJ+S 80×90 prawa*×80	800×900	773-783×842	1950	31556-01-01R1	2 094	3 094
				31556-01-01R2	1 000	
KDJ+S 90×90 lewa*×90	900×900	873-883×842	1950	31522-01-01L1	2 114	3 114
				31522-01-01L2	1 000	
KDJ+S 90×90 prawa*×90	900×900	873-883×842	1950	31522-01-01R1	2 114	3 114
				31522-01-01R2	1 000	
KDJ+S 80×100 lewa*×80	800×1000	773-783×942	1950	31552-01-01L1	2 114	3 114
				31552-01-01L2	1 000	
KDJ+S 80×100 prawa*×80	800×1000	773-783×942	1950	31552-01-01R1	2 114	3 114
				31552-01-01R2	1 000	
KDJ+S 90×100 lewa*×90	900×1000	873-883×942	1950	31554-01-01L1	2 137	3 137
				31554-01-01L2	1 000	
KDJ+S 90×100 prawa*×90	900×1000	873-883×942	1950	31554-01-01R1	2 137	3 137
				31554-01-01R2	1 000	
KDJ+S 80×120 lewa*×80	800×1200	773-783×1142	1950	31542-01-01L1	2 149	3 149
				31542-01-01L2	1 000	
KDJ+S 80×120 prawa*×80	800×1200	773-783×1142	1950	31542-01-01R1	2 149	3 149
				31542-01-01R2	1 000	
KDJ+S 90×120 lewa*×90	900×1200	873-883×1142	1950	31553-01-01L1	2 191	3 191
				31553-01-01L2	1 000	
KDJ+S 90×120 prawa*×90	900×1200	873-883×1142	1950	31553-01-01R1	2 191	3 191
				31553-01-01R2	1 000	

■ Artykuły oznaczone kolorem szarym – czas realizacji zamówienia 5 dni roboczych.

*wymiar drzwi

RYSUNKI TECHNICZNE

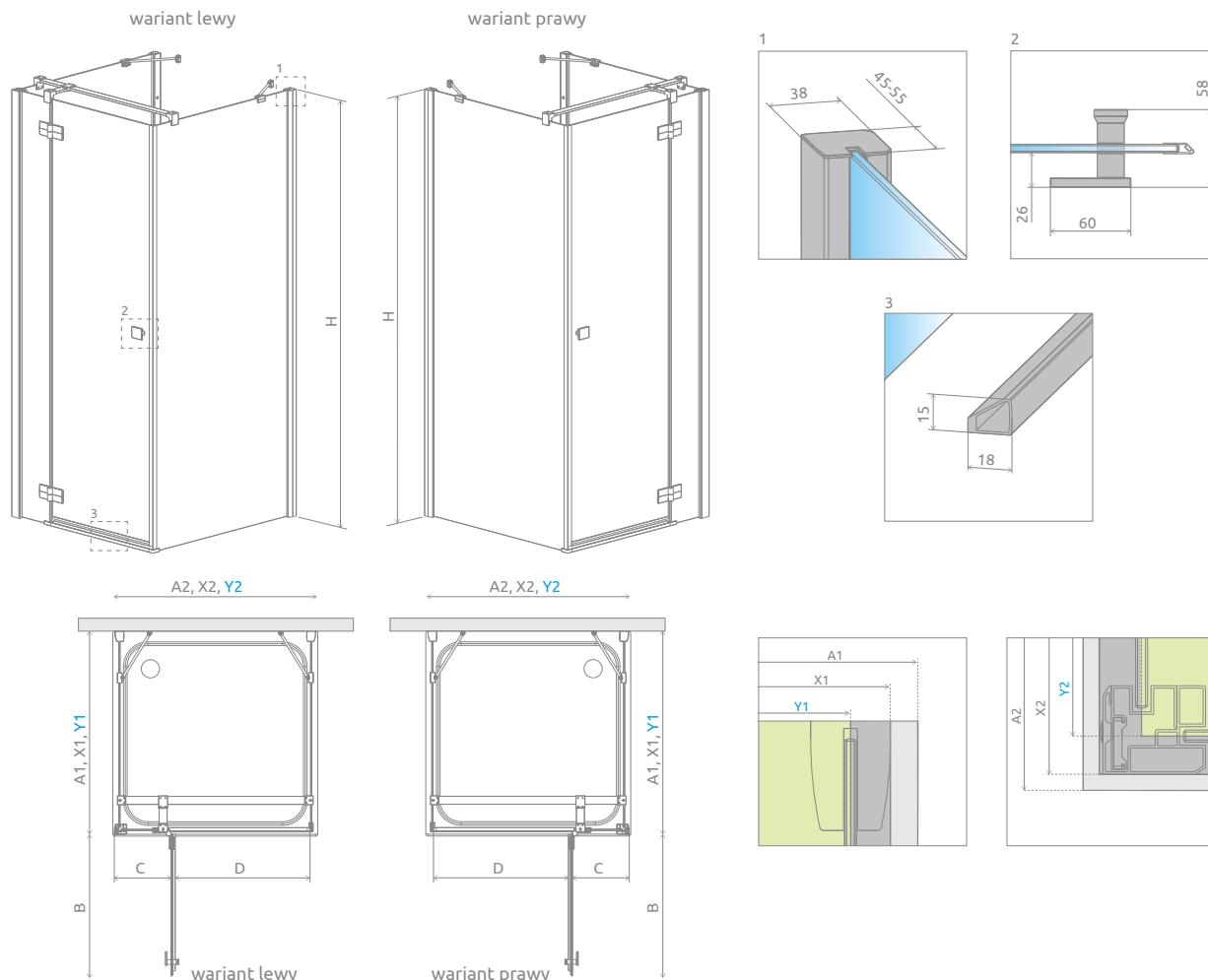

Model	A1	A2	X1	X2	Y1	Y2	B	C	D	H
KDJ+S 80×80×80	800	800	790-800	780	773-783	742	520	230	505	1950
KDJ+S 90×80×90	900	800	890-900	780	873-883	742	520	230	505	1950
KDJ+S 80×90×80	800	900	790-800	880	773-783	842	620	230	605	1950
KDJ+S 90×90×90	900	900	890-900	880	873-883	842	620	230	605	1950
KDJ+S 80×100×80	800	1000	790-800	980	773-783	942	620	330	605	1950
KDJ+S 90×100×90	900	1000	890-900	980	873-883	942	620	330	605	1950
KDJ+S 80×120×80	800	1200	790-800	1180	773-783	1142	820	330	805	1950
KDJ+S 90×120×90	900	1200	890-900	1180	873-883	1142	820	330	805	1950

OPCJE DODATKOWE

DOSTĘPNE NA MIARĘ Patrz str. 10	WARIANTY SZKŁA Patrz str. 16/496	GRAWER NA SZKLE Patrz str. 30	PROFILE POSZERZAJĄCE Patrz str. 25	MAKSYMALNA WYSOKOŚĆ Patrz str. 20	BRODZIKI PODPŁYTKOWE Patrz str. 707	WIESZAK NA RĘCZNIK Patrz str. 19	DOSTĘPNE AKCESORIA Patrz str. 703

Profile poszerzające	Nr art.	Cena brutto	
	Profil U +2 cm	P01-110195001	140
	Profil U +4 cm	P01-111195001	175

ZALECANE BRODZIKI

Kyntos C	Teos C	Zantos C	Giaros C	Doros Plus C	Doros C	Doros C Compact	Delos C	Argos C	Argos C z obudową	Siros C	Siros C Compact	Giaros D	Doros Plus D	Doros D

Almatea DWJ

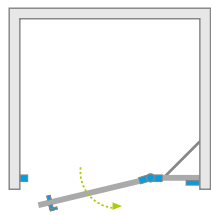

Model dostępny
w kolorach profili:



01 Chrom



Almatea DWJ + Doros Plus C

Model	Szerokość wnęki (X)	Wysokość (H)	SZKŁO PRZEJRZYSTE		SZKŁO KOLOROWE				
			Nr artykułu	Cena brutto	Granitowe Nr art.	Brązowe Nr art.	Cena brutto	Intímato Nr art.	Cena brutto
DWJ 80 lewe	790-810	1950	30802-01-01N	1 656	30802-01-05N	30802-01-08N	1 756	30802-01-12N	1 856
DWJ 80 prawe	790-810	1950	30902-01-01N	1 656	30902-01-05N	30902-01-08N	1 756	30902-01-12N	1 856
DWJ 90 lewe	890-910	1950	31002-01-01N	1 691	31002-01-05N	31002-01-08N	1 791	31002-01-12N	1 891
DWJ 90 prawe	890-910	1950	31102-01-01N	1 691	31102-01-05N	31102-01-08N	1 791	31102-01-12N	1 891
DWJ 100 lewe	990-1010	1950	31202-01-01N	1 759	31202-01-05N	31202-01-08N	1 859	31202-01-12N	1 959
DWJ 100 prawe	990-1010	1950	31302-01-01N	1 759	31302-01-05N	31302-01-08N	1 859	31302-01-12N	1 959
DWJ 110 lewe	1090-1110	1950	31212-01-01N	1 827	31212-01-05N	–	1 927	31212-01-12N	2 027
DWJ 110 prawe	1090-1110	1950	31312-01-01N	1 827	31312-01-05N	–	1 927	31312-01-12N	2 027
DWJ 120 lewe	1190-1210	1950	31402-01-01N	1 827	31402-01-05N	–	1 927	31402-01-12N	2 027
DWJ 120 prawe	1190-1210	1950	31502-01-01N	1 827	31502-01-05N	–	1 927	31502-01-12N	2 027
DWJ 130 lewe	1290-1310	1950	31403-01-01N	1 900	–	–	–	–	–
DWJ 130 prawe	1290-1310	1950	31503-01-01N	1 900	–	–	–	–	–

■ Artykuły oznaczone kolorem szarym – czas realizacji zamówienia 5 dni roboczych.

RYSUNKI TECHNICZNE

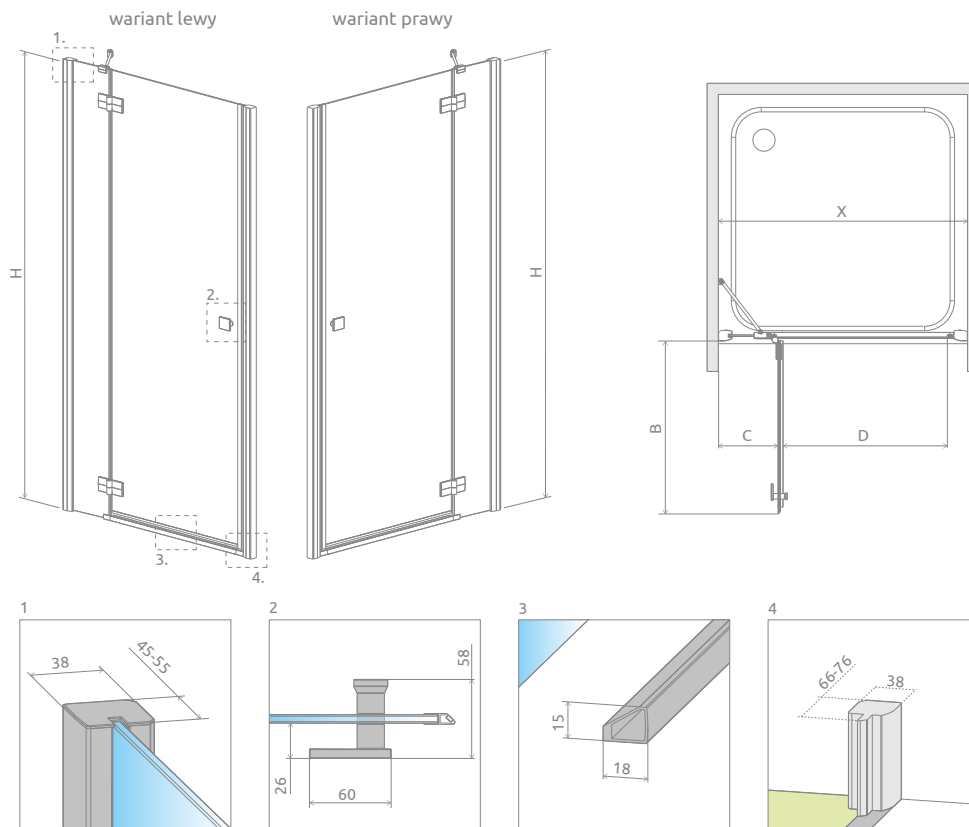

Model	X	B	C	D	H
DWJ 80	790-810	520	212-222	505	1950
DWJ 90	890-910	620	212-222	605	1950
DWJ 100	990-1010	620	312-322	605	1950
DWJ 110	1090-1110	820	212-222	805	1950
DWJ 120	1190-1210	820	312-322	805	1950
DWJ 130	1290-1310	820	412-422	805	1950

OPCJE DODATKOWE

DOSTĘPNE NA MIARĘ Patrz str. 10	WARIANTY SZKŁA Patrz str. 16/496	GRAWER NA SZKŁO Patrz str. 30	PROFILE POSZERZAJĄCE Patrz str. 25	MAKSYMALNA WYSOKOŚĆ Patrz str. 20	BRODZIKI PODPŁYTKOWE Patrz str. 707	DOSTĘPNE AKCESORIA Patrz str. 703

Profile poszerzające	Nr art.	Cena brutto
Profil U +2 cm	P01-110195001	140
Profil U +4 cm	P01-111195001	175

ZALECANE BRODZIKI



Cennik produktów w wariantach szkła

Almatea KDJ

Model	Wymiary brodzika (A1xA2)	Wysokość (H)	Pixarena	Satynowe	UltraClear®	Mirror
			Cena brutto			
KDJ 80 lewa×80	800×800	1950	2 524	2 724	2 804	3 284
KDJ 80 prawa×80	800×800	1950	2 524	2 724	2 804	3 284
KDJ 80 lewa*×90	800×900	1950	2 568	2 768	2 848	3 328
KDJ 80 prawa*×90	800×900	1950	2 568	2 768	2 848	3 328
KDJ 80 lewa*×100**	800×1000	1950	2 654	2 854	2 934	3 414
KDJ 80 prawa*100**	800×1000	1950	2 654	2 854	2 934	3 414
KDJ 90 lewa×90	900×900	1950	2 568	2 768	2 848	3 328
KDJ 90 prawa×90	900×900	1950	2 568	2 768	2 848	3 328
KDJ 90 lewa*×75	900×750	1950	2 568***	2 768	2 848	3 328
KDJ 90 prawa*×75	900×750	1950	2 568***	2 768	2 848	3 328
KDJ 90 lewa*×80	900×800	1950	2 568	2 768	2 848	3 328
KDJ 90 prawa*×80	900×800	1950	2 568	2 768	2 848	3 328
KDJ 90 lewa*×100**	900×1000	1950	2 721	2 921	3 001	3 481
KDJ 90 prawa*×100**	900×1000	1950	2 721	2 921	3 001	3 481
KDJ 100 lewa*×75	1000×750	1950	2 568***	2 768	2 848	3 328
KDJ 100 prawa*×75	1000×750	1950	2 568***	2 768	2 848	3 328
KDJ 100 lewa*×80	1000×800	1950	2 568	2 768	2 848	3 328
KDJ 100 prawa*×80	1000×800	1950	2 568	2 768	2 848	3 328
KDJ 100 lewa*×90	1000×900	1950	2 635	2 835	2 915	3 395
KDJ 100 prawa*×90	1000×900	1950	2 635	2 835	2 915	3 395
KDJ 100 lewa*×100**	1000×1000	1950	2 804	3 004	3 084	3 564
KDJ 100 prawa*×100**	1000×1000	1950	2 804	3 004	3 084	3 564
KDJ 120 lewa*×80	1200×800	1950	2 725	2 975	3 075	3 675
KDJ 120 prawa*×80	1200×800	1950	2 725	2 975	3 075	3 675
KDJ 120 lewa*×90	1200×900	1950	2 752	3 002	3 102	3 702
KDJ 120 prawa*×90	1200×900	1950	2 752	3 002	3 102	3 702

* Wymiar drzwi.

** przy wymiarze ścianki bocznej ≥ 1000 mm kabina posiada wspornik krzyżowy.

Istnieje możliwość zakupu wspornika krzyżowego do innych wymiarów kabiny KDJ. Więcej informacji na str. 598.

*** Cena produktu także w szkłe brązowym.

Almatea KDD

Model	Wymiary brodzika (A1xA2)	Wysokość (H)	Pixarena	Satynowe	UltraClear®	Mirror
			Cena brutto			
KDD 80L×80P	800×800	1950	2 921	3 221	3 341	4 061
KDD 90L×75P	900×750	1950	2 967*	3 267	3 387	4 107
KDD 75L×90P	750×900	1950	2 867*	3 067	3 387	4 107
KDD 90L×80P	900×800	1950	2 967	3 267	3 387	4 107
KDD 80L×90P	800×900	1950	2 967	3 267	3 387	4 107
KDD 90L×90P	900×900	1950	2 967	3 267	3 387	4 107
KDD 100L×80P	1000×800	1950	2 967	3 267	3 387	4 107
KDD 80L×100P	800×1000	1950	2 967	3 267	3 387	4 107
KDD 100L×90P	1000×900	1950	3 037	3 337	3 457	4 177
KDD 90L×100P	900×1000	1950	3 037	3 337	3 457	4 177
KDD 100L×100P	1000×1000	1950	3 037	3 337	3 457	4 177

*Cena produktu także w szkłe brązowym.

Almatea KDJ+S

Model	Brązowe Grafitowe		Satynowe		UltraClear®		Mirror	
	Cena brutto							
KDJ+S 80×80 lewa*×80	2 222	3 322	2 422	3 622	2 502	3 742	2 982	4 462
	1 100		1 200		1 240		1 480	
KDJ+S 80×80 prawa*×80	2 222	3 322	2 422	3 622	2 502	3 742	2 982	4 462
	1 100		1 200		1 240		1 480	
KDJ+S 90×80 lewa*×90	2 294	3 394	2 494	3 694	2 574	3 814	3 054	4 534
	1 100		1 200		1 240		1 480	
KDJ+S 90×80 prawa*×90	2 294	3 394	2 494	3 694	2 574	3 814	3 054	4 534
	1 100		1 200		1 240		1 480	
KDJ+S 80×90 lewa*×80	2 294	3 394	2 494	3 694	2 574	3 814	3 054	4 534
	1 100		1 200		1 240		1 480	
KDJ+S 80×90 prawa*×80	2 294	3 394	2 494	3 694	2 574	3 814	3 054	4 534
	1 100		1 200		1 240		1 480	
KDJ+S 90×90 lewa*×90	2 314	3 414	2 514	3 714	2 594	3 834	3 074	4 554
	1 100		1 200		1 240		1 480	
KDJ+S 90×90 prawa*×90	2 314	3 414	2 514	3 714	2 594	3 834	3 074	4 554
	1 100		1 200		1 240		1 480	
KDJ+S 80×100 lewa*×80	2 314	3 414	2 514	3 714	2 594	3 834	3 074	4 554
	1 100		1 200		1 240		1 480	
KDJ+S 80×100 prawa*×80	2 314	3 414	2 514	3 714	2 594	3 834	3 074	4 554
	1 100		1 200		1 240		1 480	
KDJ+S 90×100 lewa*×90	2 337	3 437	2 537	3 737	2 617	3 857	3 097	4 577
	1 100		1 200		1 240		1 480	
KDJ+S 90×100 prawa*×90	2 337	3 437	2 537	3 737	2 617	3 857	3 097	4 577
	1 100		1 200		1 240		1 480	
KDJ+S 80×120 lewa*×80	2 399	3 499	2 649	3 849	2 749	3 989	3 349	4 829
	1 100		1 200		1 240		1 480	
KDJ+S 80×120 prawa*×80	2 399	3 499	2 649	3 849	2 749	3 989	3 349	4 829
	1 100		1 200		1 240		1 480	
KDJ+S 90×120 lewa*×90	2 441	3 541	2 691	3 891	2 791	4 031	3 391	4 871
	1 100		1 200		1 240		1 480	
KDJ+S 90×120 prawa*×90	2 441	3 541	2 691	3 891	2 791	4 031	3 391	4 871
	1 100		1 200		1 240		1 480	

* wymiar drzwi.

Almatea DWJ

Model	Szerokość wneki (X)	Wysokość (H)	Pixarena	Satynowe	UltraClear®	Mirror
			Cena brutto			
DWJ 80 lewe	790-810	1950	1 756	1 856	1 896	2 136
DWJ 80 prawe	790-810	1950	1 756	1 856	1 896	2 136
DWJ 90 lewe	890-910	1950	1 791	1 891	1 931	2 171
DWJ 90 prawe	890-910	1950	1 791	1 891	1 931	2 171
DWJ 100 lewe	990-1010	1950	1 959	2 059	2 099	2 339
DWJ 100 prawe	990-1010	1950	1 959	2 059	2 099	2 339
DWJ 110 lewe	1090-1110	1950	1 977*	2 127	2 187	2 547
DWJ 110 prawe	1090-1110	1950	1 977*	2 127	2 187	2 547
DWJ 120 lewe	1190-1210	1950	1 977*	2 127	2 187	2 547
DWJ 120 prawe	1190-1210	1950	1 977*	2 127	2 187	2 547
DWJ 130 lewe	1290-1310	1950	2 050*	2 200	2 260	2 620
DWJ 130 prawe	1290-1310	1950	2 050*	2 200	2 260	2 620

* Cena produktu także w szkle brązowym.

** Cena produktu także w szkle brązowym i grafitowym.

CECHY SERII TORRENTA



Szkło bezpieczne, hartowane, o grubości 6 mm, zgodne z normą PN:EN 12150:1



Eleganckie chromowane detale



Bezpieczne szkło o grubości 6 mm



System umożliwiający niwelację krzywizny ściany do 10 mm



Szkło pokryte powłoką **EasyClean®**



Mechanizm unoszący i opuszczający drzwi



Górna **maskownica** profili przyściennych



Uszczelki zapewniające szczelność kabiny

KOLORY SZKŁA W STANDARDZIE



01 Przejrzyste



05 Grafitowe

KOLOR PROFILI

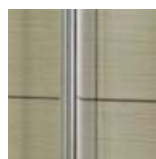

01 Chrom

OPCJE DODATKOWE



WARIANTY SZKŁA

Produkt dostępny w kilku wariantach szkła. Szczegóły na str. 16.

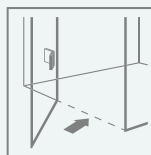

MOŻLIWOŚĆ ZAMÓWIENIA BEZ LISTWY PROGOWEJ

Więcej informacji na str. 20.

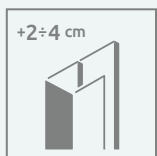

+2÷4 cm

PROFILE POSZERZAJĄCE

Jeżeli nie znajdą Państwo w naszej ofercie kabiny lub drzwi odpowiednich do Państwa łazienki, wówczas można wykorzystać profile poszerzające. Informacje o profilach znajdą Państwo na stronie danego modelu kabiny.

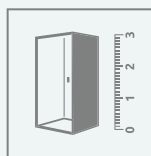

DOPASUJ KABINĘ DO SWOJEJ ŁAZIENKI

Kabiny oznaczone tym symbolem wykonujemy również jako produkty niestandardowe, np. o nietypowych wymiarach, ze skosami, wycięciami pod siedzisko czy wannę. Więcej informacji na str. 10 oraz na www.radaway.pl

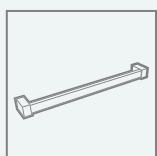

WIESZAK NA RĘCZNIK

Możliwość zamówienia wieszaka relingowego, idealnego do zawieszenia ręcznika. Szczegóły na str. 19.

Na miarę
radaway



seria
Torrenta

Torrenta

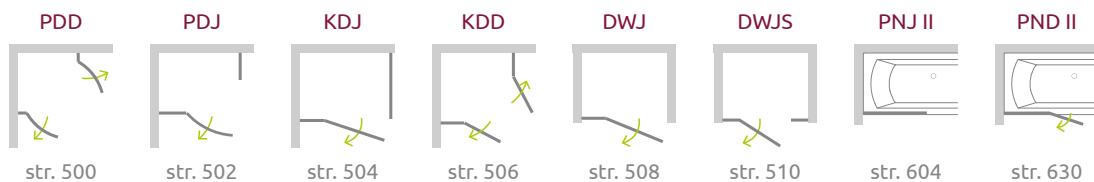

Torrenta PDD

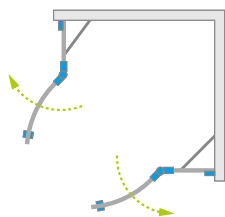

Torrenta PDD + Delos A

Model dostępny
w kolorach profili:



01 Chrom

Kabiny asymetryczne są uniwersalne, można je zamontować jako wersje lewe lub prawe.

KABINY SYMETRYCZNE

Model	Wymiary brodzika (A1×A2)	Wymiar do osi szyby (Y1×Y2)	Wysokość (H)	SZKŁO PRZEJRZYSTE		SZKŁO KOLOROWE	
				Nr artykułu	Cena brutto	Grafitowe Nr art.	Cena brutto
PDD 80×80	800×800	771-781×771-781	1850	31610-01-01N	2 120	31610-01-05N	2 220
PDD 90×90	900×900	871-881×871-881	1850	31600-01-01N	2 167	31600-01-05N	2 267
PDD 100×100	1000×1000	971-981×971-981	1850	31620-01-01N	2 205	31620-01-05N	2 305

KABINY ASYMETRYCZNE

Model	Wymiary brodzika (A1×A2)	Wymiar do osi szyby (Y1×Y2)	Wysokość (H)	SZKŁO PRZEJRZYSTE		SZKŁO KOLOROWE	
				Nr artykułu	Cena brutto	Grafitowe Nr art.	Cena brutto
PDD E 90×80	900×800	871-881×771-781	1850	31630-01-01N	2 167	31630-01-05N	2 267
PDD E 100×80	1000×800	971-981×771-781	1850	31640-01-01N	2 223	31640-01-05N	2 323

■ Artykuły oznaczone kolorem szarym – czas realizacji zamówienia 5 dni roboczych.

RYSUNKI TECHNICZNE

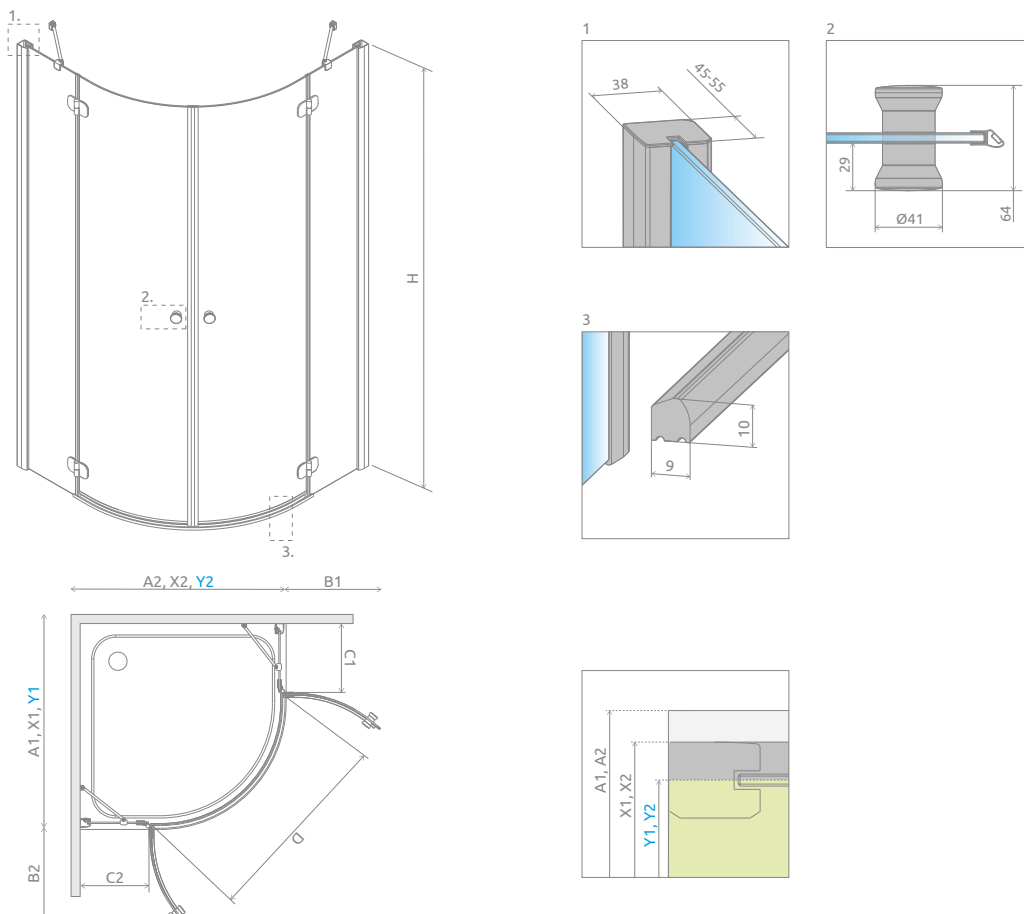

Model	A1	A2	X1	X2	Y1	Y2	B1	B2	C1	C2	D	H
PDD 80×80	800	800	790-800	790-800	771-781	771-781	423	423	206-216	206-216	800	1850
PDD 90×90	900	900	890-900	890-900	871-881	871-881	423	423	306-316	306-316	800	1850
PDD 100×100	1000	1000	990-1000	990-1000	971-981	971-981	423	423	406-416	406-416	800	1850
PDD 80×90	800	900	790-800	890-900	771-781	871-881	423	423	206-216	306-316	800	1850
PDD 90×80	900	800	890-900	790-800	871-881	771-781	423	423	306-316	206-216	800	1850
PDD 80×100	800	1000	790-800	990-1000	771-781	971-981	423	423	206-216	406-416	800	1850
PDD 100×80	1000	800	990-1000	790-800	971-981	771-781	423	423	406-416	206-216	800	1850

OPCJE DODATKOWE

DOSTĘPNE NA MIARĘ Patrz str. 10	PROFILE POSZERZAJĄCE Patrz str. 25	BEZ LISTWY PRÓGOWEJ Patrz str. 20	BRODZIKI PODPŁYTKOWE Patrz str. 707	DOSTĘPNE AKCESORIA Patrz str. 703

Profile poszerzające i uszczelki poziome		Nr art.	Cena brutto
	Profil U +2 cm	P01-110185001	135
	Profil U +4 cm	P01-111185001	170
	Uszczelka pozioma do montażu bez listwy – lewa	007-106700100	77
	Uszczelka pozioma do montażu bez listwy – prawa	007-106700200	77

ZALECANE BRODZIKI

Kyntos A	Zantos A	Giaros A	Argos A	Doros Plus A	Doros A	Doros A Compact	Delos A	Patmos A	Patmos A Compact	
Rodos A Compact	Samos A	Siros A	Siros A Compact	Delos E	Patmos E	Laros E Compact	Tasos Plus E	Siros E Compact	Podpłytkowe z kratką odpływową	Podpłytkowe odpływ liniowy

Torrenta PDJ

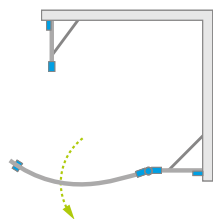

Model dostępny
w kolorach profili:



01 Chrom



Torrenta PDJ + Delos A

Model	Wymiary brodzika (A1×A2)	Wymiar do osi szyby (Y1×Y2)	Wysokość (H)	SZKŁO PRZEJRZyste		SZKŁO KOLOROWE	
				Nr artykułu	Cena brutto	Grafitowe Nr art.	Cena brutto
PDJ 80×80 lewa	800×800	771-781× 771-781	1850	31710-01-01N	1 963	31710-01-05N	2 063
PDJ 80×80 prawa	800×800	771-781× 771-781	1850	31810-01-01N	1 963	31810-01-05N	2 063
PDJ 90×90 lewa	900×900	871-881× 871-881	1850	31700-01-01N	2 009	31700-01-05N	2 109
PDJ 90×90 prawa	900×900	871-881× 871-881	1850	31800-01-01N	2 009	31800-01-05N	2 109

■ Artykuły oznaczone kolorem szarym – czas realizacji zamówienia 5 dni roboczych.

RYSUNKI TECHNICZNE

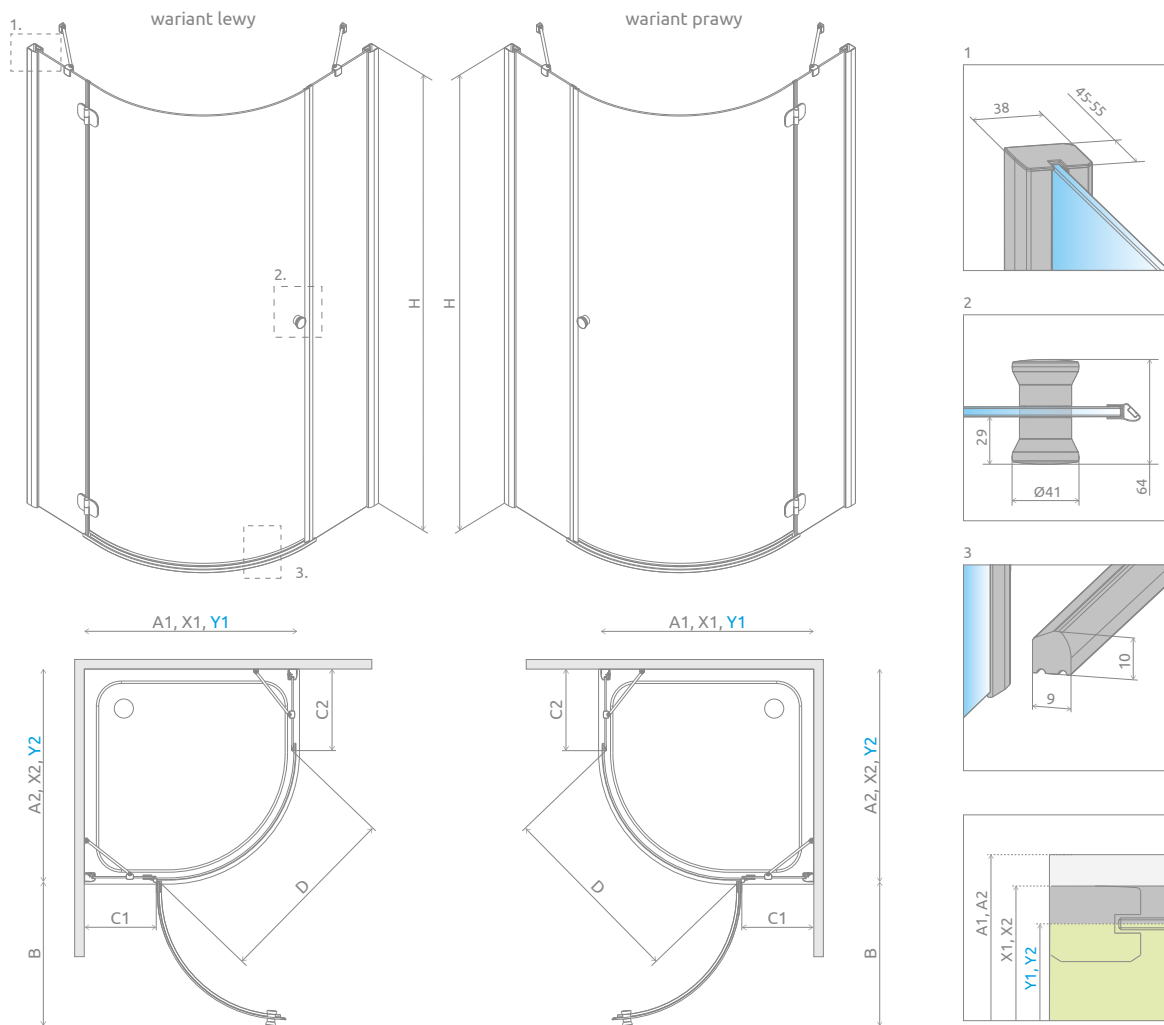

Model	A1	A2	X1	X2	Y1	Y2	B	C1	C2	D	H
PDJ 80x80	800	800	790-800	790-800	771-781	771-781	600	206-216	240-250	800	1850
PDJ 90x90	900	900	890-900	890-900	871-881	871-881	600	306-316	340-350	800	1850

OPCJE DODATKOWE



Profile poszerzające i uszczelki poziome		Nr art.	Cena brutto
	Profil U +2 cm	P01-110185001	135
	Profil U +4 cm	P01-111185001	170
	Uszczelka pozioma do montażu bez listwy – lewa	007-106700300	83
	Uszczelka pozioma do montażu bez listwy – prawa	007-106700400	83

ZALECANE BRODZIKI



Torrenta KDJ

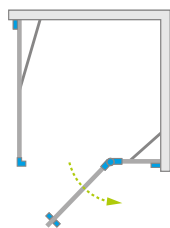

Model dostępny
w kolorach profili:



01 Chrom



Torrenta KDJ + Delos D

Model	Wymiary brodzika (A1×A2)	Wymiar do osi szyby (Y1×Y2)	Wysokość (H)	SZKŁO PRZEJRZyste		SZKŁO KOLOROWE	
				Nr artykułu	Cena brutto	Grafitowe Nr art.	Cena brutto
KDJ 80 lewa*×80	800×800	767-777×767-777	1850	32212-01-01NL	1 905	32212-01-05NL	2 005
KDJ 80 prawa*×80	800×800	767-777×767-777	1850	32212-01-01NR	1 905	32212-01-05NR	2 005
KDJ 80 lewa*×90	800×900	767-777×867-877	1850	32247-01-01NL	1 951	32247-01-05NL	2 051
KDJ 80 prawa*×90	800×900	767-777×867-877	1850	32247-01-01NR	1 951	32247-01-05NR	2 051
KDJ 80 lewa*×100**	800×1000	767-777×967-977	1850	32250-01-01NL	2 039	32250-01-05NL	2 139
KDJ 80 prawa*×100**	800×1000	767-777×967-977	1850	32250-01-01NR	2 039	32250-01-05NR	2 139
KDJ 90 lewa*×75	900×750	867-877×717-727	1850	32248-01-01NL	1 951	32248-01-05NL	2 051
KDJ 90 prawa*×75	900×750	867-877×717-727	1850	32248-01-01NR	1 951	32248-01-05NR	2 051
KDJ 90 lewa*×80	900×800	867-877×767-777	1850	32249-01-01NL	1 951	32249-01-05NL	2 051
KDJ 90 prawa*×80	900×800	867-877×767-777	1850	32249-01-01NR	1 951	32249-01-05NR	2 051
KDJ 90 lewa*×90	900×900	867-877×867-877	1850	32202-01-01NL	1 951	32202-01-05NL	2 051
KDJ 90 prawa*×90	900×900	867-877×867-877	1850	32202-01-01NR	1 951	32202-01-05NR	2 051
KDJ 90 lewa*×100**	900×1000	867-877×967-977	1850	32240-01-01NL	2 109	32240-01-05NL	2 209
KDJ 90 prawa*×100**	900×1000	867-877×967-977	1850	32240-01-01NR	2 109	32240-01-05NR	2 209
KDJ 100 lewa*×75	1000×750	967-977×717-727	1850	32243-01-01NL	1 951	32243-01-05NL	2 051
KDJ 100 prawa*×75	1000×750	967-977×717-727	1850	32243-01-01NR	1 951	32243-01-05NR	2 051
KDJ 100 lewa*×80	1000×800	967-977×767-777	1850	32242-01-01NL	1 951	32242-01-05NL	2 051
KDJ 100 prawa*×80	1000×800	967-977×767-777	1850	32242-01-01NR	1 951	32242-01-05NR	2 051
KDJ 100 lewa*×90	1000×900	967-977×867-877	1850	32246-01-01NL	2 022	32246-01-05NL	2 122
KDJ 100 prawa*×90	1000×900	967-977×867-877	1850	32246-01-01NR	2 022	32246-01-05NR	2 122
KDJ 100 lewa*×100**	1000×1000	967-977×967-977	1850	32444-01-01NL	2 175	32444-01-05NL	2 275
KDJ 100 prawa*×100**	1000×1000	967-977×967-977	1850	32444-01-01NR	2 175	32444-01-05NR	2 275
KDJ 120 lewa*×80	1200×800	1167-1177×767-777	1850	32232-01-01NL	2 060	32232-01-05NL	2 160
KDJ 120 prawa*×80	1200×800	1167-1177×767-777	1850	32232-01-01NR	2 060	32232-01-05NR	2 160
KDJ 120 lewa*×90	1200×900	1167-1177×867-877	1850	32245-01-01NL	2 131	32245-01-05NL	2 231
KDJ 120 prawa*×90	1200×900	1167-1177×867-877	1850	32245-01-01NR	2 131	32245-01-05NR	2 231

■ Artykuły oznaczone kolorem szarym – czas realizacji zamówienia 5 dni roboczych.

* wymiar drzwi, ** przy wymiarze ścianki bocznej ≥ 1000 mm kabina posiada wspornik krzyżowy.

RYSUNKI TECHNICZNE

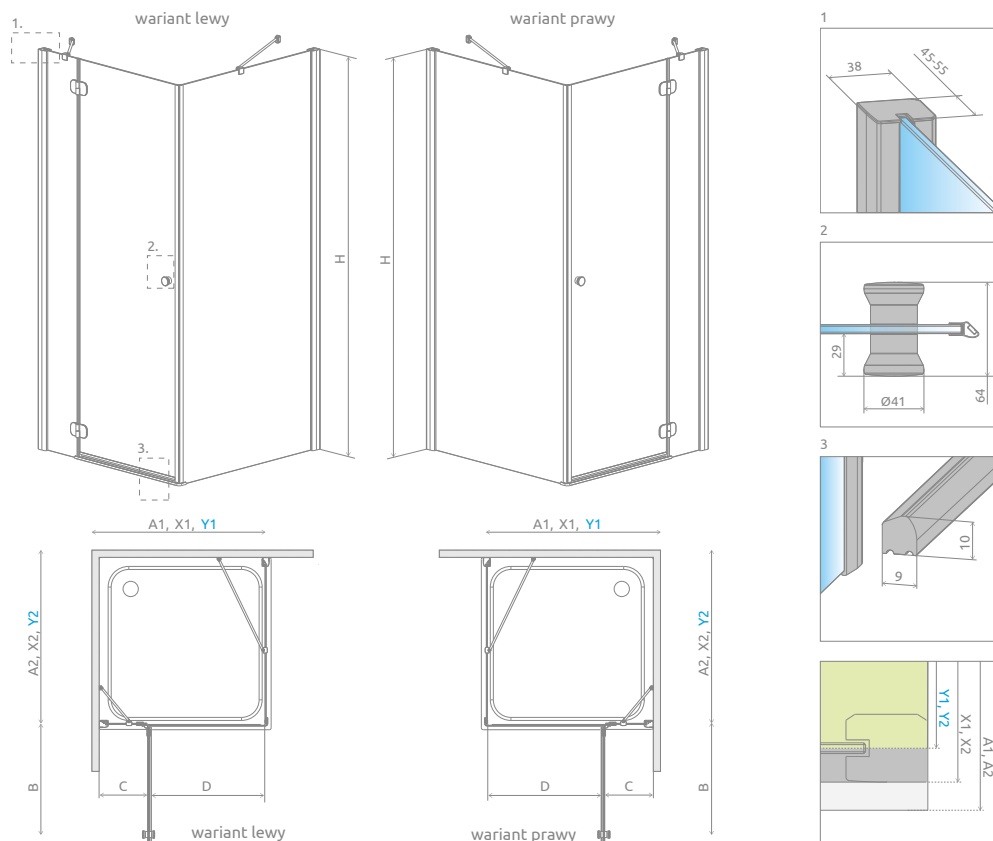

Model	A1	A2	X1	X2	Y1	Y2	B	C	D	H
KDJ 80x80	800	800	786-796	786-796	767-777	767-777	520	257-267	510	1850
KDJ 80x90	800	900	786-796	886-896	767-777	867-877	520	257-267	510	1850
KDJ 80x100	800	1000	786-796	986-996	767-777	967-977	520	257-267	510	1850
KDJ 90x75	900	750	886-896	736-746	867-877	717-727	620	257-267	610	1850
KDJ 90x80	900	800	886-896	786-796	867-877	767-777	620	257-267	610	1850
KDJ 90x90	900	900	886-896	886-896	867-877	867-877	620	257-267	610	1850
KDJ 90x100	900	1000	886-896	986-996	867-877	967-977	620	257-267	610	1850
KDJ 100x75	1000	750	986-996	736-746	967-977	717-727	620	357-367	610	1850
KDJ 100x80	1000	800	986-996	786-796	967-977	767-777	620	357-367	610	1850
KDJ 100x90	1000	900	986-996	886-896	967-977	867-877	620	357-367	610	1850
KDJ 100x100	1000	1000	986-996	986-996	967-977	967-977	620	357-367	610	1850
KDJ 120x80	1200	800	1186-1196	786-796	1167-1177	767-777	820	357-367	810	1850
KDJ 120x90	1200	900	1186-1196	886-896	1167-1177	867-877	820	357-367	810	1850

OPCJE DODATKOWE

DOSTĘPNE NA MIARĘ Patrz str. 10	WARIANTY SZKŁA Patrz str. 16/512	GRAWER NA SZKLE Patrz str. 30	PROFILE POSZERZAJĄCE Patrz str. 25	WSPORNIK KRZYŻOWY Patrz str. 705	MAKSYMALNA WYSOKOŚĆ Patrz str. 20	BEZ LISTWY PROGOWEJ Patrz str. 20	BRODZIKI PODPŁYTKOWE Patrz str. 707	WIESZAK NA RĘCZNIK Patrz str. 19	DOSTĘPNE AKCESORIA Patrz str. 703

Profile poszerzające i uszczelki poziome	Nr art.	Cena brutto
Profil U +2 cm	P01-110185001	135
Profil U +4 cm	P01-111185001	170
Uszczelka pozioma do montażu bez listwy – lewa	007-106700500	64
Uszczelka pozioma do montażu bez listwy – prawa	007-106700600	64

ZALECANE BRODZIKI

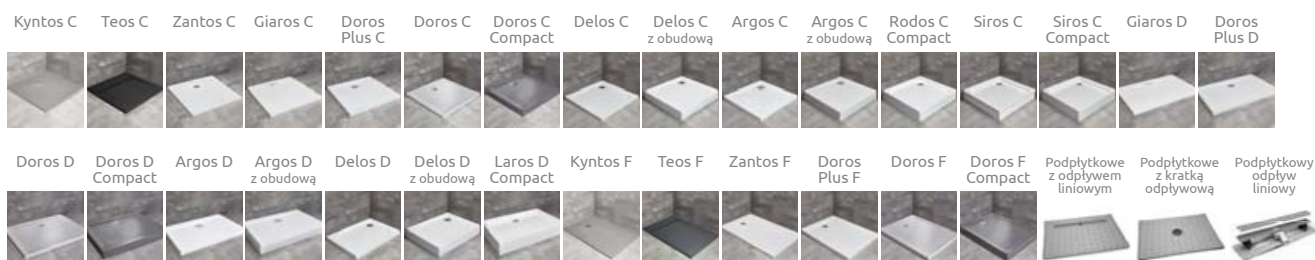

Torrenta KDD

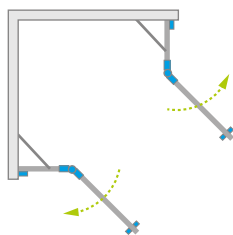

Model dostępny
w kolorach profili:



01 Chrom



Torrenta KDD + Delos C

Model	Wymiary brodzika (A1×A2)	Wymiar do osi szyby (Y1×Y2)	Wysokość (H)	SZKŁO PRZEJRZYSTE		SZKŁO KOLOROWE	
				Nr artykułu	Cena brutto	Grafitowe Nr art.	Cena brutto
KDD 75L×90P	750×900	717-727×867-877	1850	32282-01-01NL	2 069	32282-01-05NL	2 169
KDD 80L×80P	800×800	767-777×767-777	1850	32262-01-01N	2 020	32262-01-05N	2 120
KDD 80L×90P	800×900	767-777×867-877	1850	32777-01-01NR	2 069	32777-01-05NR	2 169
KDD 80L×100P	800×1000	767-777×967-977	1850	32273-01-01NR	2 069	32273-01-05NR	2 169
KDD 90L×75P	900×750	867-877×717-727	1850	32282-01-01NR	2 069	32282-01-05NR	2 169
KDD 90L×80P	900×800	867-877×767-777	1850	32777-01-01NL	2 069	32777-01-05NL	2 169
KDD 90L×90P	900×900	867-877×867-877	1850	32252-01-01N	2 069	32252-01-05N	2 169
KDD 90L×100P	900×1000	867-877×967-977	1850	32275-01-01N	2 139	32275-01-05N	2 239
KDD 100L×80P	1000×800	967-977×767-777	1850	32273-01-01NL	2 069	32273-01-05NL	2 169
KDD 100L×90P	1000×900	967-977×867-877	1850	32275-01-01N	2 139	32275-01-05N	2 239
KDD 100L×100P	1000×1000	967-977×967-977	1850	32272-01-01N	2 162	32272-01-05N	2 262

■ Artykuły oznaczone kolorem szarym – czas realizacji zamówienia 5 dni roboczych.

*do wyczerpania zapasów

RYSUNKI TECHNICZNE

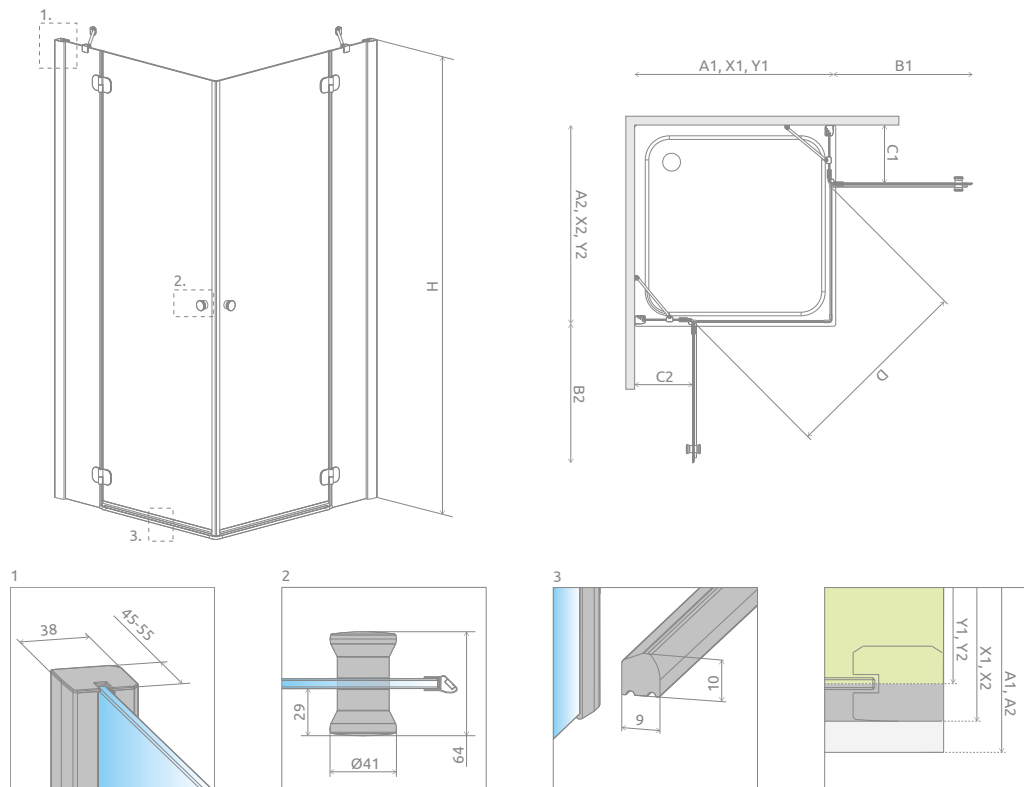

Model	A1	A2	X1	X2	Y1	Y2	B1	B2	C1	C2	D	H
KDD 75L×90P	750	900	736-746	886-896	717-727	867-877	520	620	207-217	257-267	805	1850
KDD 80L×80P	800	800	786-796	786-796	767-777	767-777	520	520	257-267	257-267	740	1850
KDD 80L×90P	800	900	786-796	886-896	767-777	867-877	520	620	257-267	257-267	805	1850
KDD 80L×100P	800	1000	786-796	986-996	767-777	967-977	520	620	257-267	357-367	805	1850
KDD 90L×75P	900	750	886-896	736-746	867-877	717-727	620	520	257-267	207-217	805	1850
KDD 90L×80P	900	800	886-896	786-796	867-877	767-777	620	520	257-267	257-267	805	1850
KDD 90L×90P	900	900	886-896	886-896	867-877	867-877	620	620	257-267	257-267	880	1850
KDD 90L×100P	900	1000	886-896	986-996	867-877	967-977	620	620	257-267	357-367	880	1850
KDD 100L×80P	1000	800	986-996	786-796	967-977	767-777	620	520	357-367	257-267	805	1850
KDD 100L×90P	1000	900	986-996	886-896	967-977	867-877	620	620	357-367	257-267	880	1850
KDD 100L×100P	1000	1000	986-996	986-996	967-977	967-977	620	620	357-367	357-367	880	1850

OPCJE DODATKOWE

DOSTĘPNE NA MIARĘ Patrz str. 10	WARIANTY SZKŁA Patrz str. 16/512	GRAWER NA SZKLE Patrz str. 30	PROFILE POSZERZAJĄCE Patrz str. 25	MAKSYMALNA WYSOKOŚĆ Patrz str. 20	BEZ LISTWY PRZEGOWEJ Patrz str. 20	BRODZIKI PODPŁYTKOWE Patrz str. 707	DOSTĘPNE AKCESORIA Patrz str. 703

Profile poszerzające i uszczelki poziome	Nr art.	Cena brutto
Profil U +2 cm	P01-110185001	135
Profil U +4 cm	P01-111185001	170
Uszczelka pozioma do montażu bez listwy – lewa	007-106700500	64
Uszczelka pozioma do montażu bez listwy – prawa	007-106700600	64

ZALECANE BRODZIKI

Kyntos C	Teos C	Zantos C	Giaros C	Doros Plus C	Doros C	Doros C Compact	Delos C	Delos C z obudową	Argos C	Argos C z obudową	Rodos C Compact	Siros C	Siros C Compact	Giaros D	Doros Plus D

Torrenta DWJ

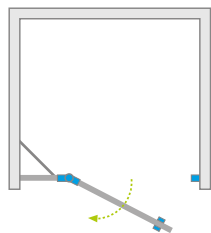

Model dostępny
w kolorach profili:



01 Chrom



Torrenta DWJ + Delos C

Model	Szerokość wnęki (X)	Wysokość (H)	SZKŁO PRZEJRZyste		SZKŁO KOLOROWE	
			Nr artykułu	Cena brutto	Grafitowe Nr art.	Cena brutto
DWJ 80 lewe	790-810	1850	31910-01-01N	1 284	31910-01-05N	1 384
DWJ 80 prawe	790-810	1850	32010-01-01N	1 284	32010-01-05N	1 384
DWJ 90 lewe	890-910	1850	31900-01-01N	1 320	31900-01-05N	1 420
DWJ 90 prawe	890-910	1850	32000-01-01N	1 320	32000-01-05N	1 420
DWJ 100 lewe	990-1010	1850	31920-01-01N	1 390	31920-01-05N	1 490
DWJ 100 prawe	990-1010	1850	32020-01-01N	1 390	32020-01-05N	1 490
DWJ 110 lewe	1090-1110	1850	31940-01-01N	1 460	31940-01-05N	1 560
DWJ 110 prawe	1090-1110	1850	32040-01-01N	1 460	32040-01-05N	1 560
DWJ 120 lewe	1190-1210	1850	31930-01-01N	1 460	31930-01-05N	1 560
DWJ 120 prawe	1190-1210	1850	32030-01-01N	1 460	32030-01-05N	1 560

■ Artykuły oznaczone kolorem szarym – czas realizacji zamówienia 5 dni roboczych.

*do wyczerpania zapasów

RYSUNKI TECHNICZNE

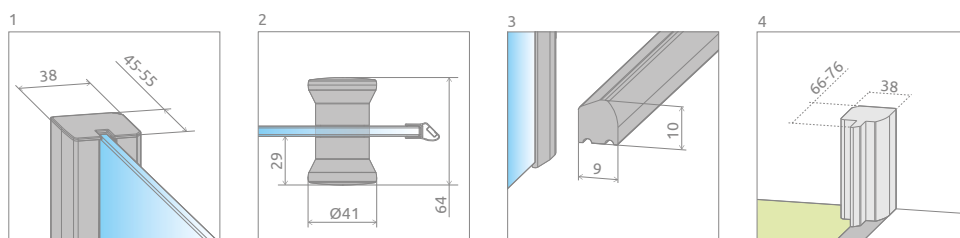
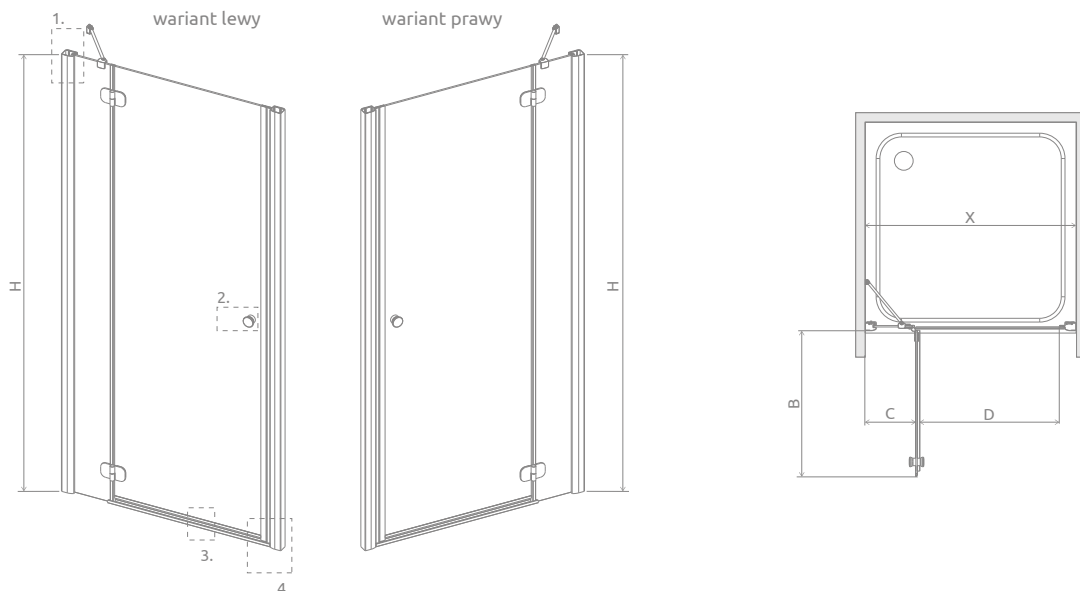

Model	X	B	C	D	H
DWJ 80	790-810	520	214-224	515	1850
DWJ 90	890-910	620	214-224	615	1850
DWJ 100	990-1010	620	314-324	615	1850
DWJ 110	1090-1110	820	214-224	815	1850
DWJ 120	1190-1210	820	314-324	815	1850

OPCJE DODATKOWE

DOSTĘPNE NA MIARĘ Patrz str. 10	WARIANTY SZKŁA Patrz str. 16/512	GRAWER NA SZKLE Patrz str. 30	PROFILE POSZERZAJĄCE Patrz str. 25	MAKSYMALNA WYSOKOŚĆ Patrz str. 20	BEZ LISTWY PROGOWEJ Patrz str. 20	BRÓDZIKI PODPŁYTKOWE Patrz str. 707	DOSTĘPNE AKCESORIA Patrz str. 703

Profile poszerzające i uszczelki poziome	Nr art.	Cena brutto
Profil U +2 cm	P01-110185001	135
Profil U +4 cm	P01-111185001	170
Uszczelka pozioma do montażu bez listwy – lewa	007-106700500	64
Uszczelka pozioma do montażu bez listwy – prawa	007-106700600	64

ZALECANE BRÓDZIKI

Kyntos C	Teos C	Zantos C	Giaros C	Doros Plus C	Doros C	Doros C Compact	Delos C	Argos C	Argos C z obudową	Siros C	Siros C Compact	Giaros D	Doros Plus D	Doros D

Torrenta DWJS

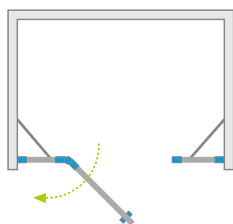

Model dostępny
w kolorach profili:



01 Chrom



Torrenta DWJ S + Giaros D

Składając zamówienie należy podać 2 numery artykułów: drzwi i ścianek.

Model	Szerokość wnętrza (X)	Wysokość (H)	Nazwa elementu	SZKŁO PRZEJRZyste		
				Nr artykułu	Cena brutto	
DWJS 140 lewe	1390-1410	1850	Drzwi G 612L	320612-01-01L	894	1 945
			DWJS ścianki 343	320343-01-01	1 051	
DWJS 140 prawe	1390-1410	1850	Drzwi G 612R	320612-01-01R	894	1 945
			DWJS ścianki 343	320343-01-01	1 051	
DWJS 150 lewe	1490-1510	1850	Drzwi G 712L	320712-01-01L	946	1 997
			DWJS ścianki 343	320343-01-01	1 051	
DWJS 150 prawe	1490-1510	1850	Drzwi G 712R	320712-01-01R	946	1 997
			DWJS ścianki 343	320343-01-01	1 051	
DWJS 160 lewe	1590-1610	1850	Drzwi G 812L	320812-01-01L	999	2 050
			DWJS ścianki 343	320343-01-01	1 051	
DWJS 160 prawe	1590-1610	1850	Drzwi G 812R	320812-01-01R	999	2 050
			DWJS ścianki 343	320343-01-01	1 051	
DWJS 170 lewe*	1690-1710	1850	Drzwi G 812L	320812-01-01L	999	2 103
			DWJS ścianki 393	320393-01-01	1 104	
DWJS 170 prawe*	1690-1710	1850	Drzwi G 812R	320812-01-01R	999	2 103
			DWJS ścianki 393	320393-01-01	1 104	
DWJS 180 lewe*	1790-1810	1850	Drzwi G 812L	320812-01-01L	999	2 155
			DWJS ścianki 443	320443-01-01	1 156	
DWJS 180 prawe*	1790-1810	1850	Drzwi G 812R	320812-01-01R	999	2 155
			DWJS ścianki 443	320443-01-01	1 156	
DWJS 190 lewe*	1890-1910	1850	Drzwi G 812L	320812-01-01L	999	2 208
			DWJS ścianki 493	320493-01-01	1 209	
DWJS 190 prawe*	1890-1910	1850	Drzwi G 812R	320812-01-01R	999	2 208
			DWJS ścianki 493	320493-01-01	1 209	
DWJS 200 lewe*	1990-2010	1850	Drzwi G 812L	320812-01-01L	999	2 260
			DWJS ścianki 543	320543-01-01	1 261	
DWJS 200 prawe*	1990-2010	1850	Drzwi G 812R	320812-01-01R	999	2 260
			DWJS ścianki 543	320543-01-01	1 261	

■ Artykuły oznaczone kolorem szarym – czas realizacji zamówienia 5 dni roboczych.

* Do zaznaczonych wymiarów oferujemy tylko brodziki podpłytkowe.

RYSUNKI TECHNICZNE

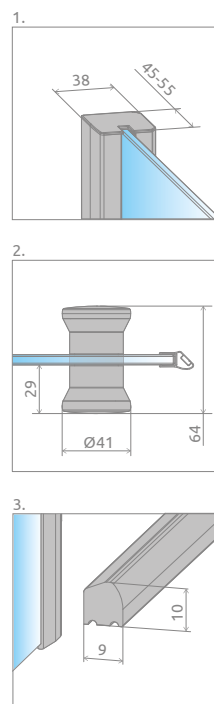
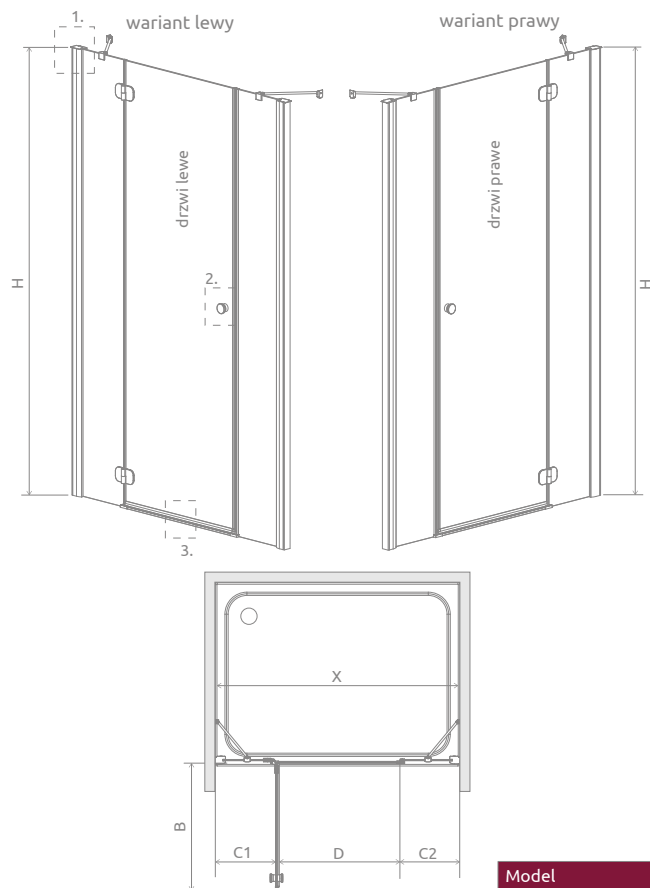

Model	X	B	C1	C2	D	H
DWJS 140	1390-1410	620	390-400	390-400	595	1850
DWJS 150	1490-1510	720	390-400	390-400	695	1850
DWJS 160	1590-1610	820	390-400	390-400	795	1850
DWJS 170	1690-1710	820	440-450	440-450	795	1850
DWJS 180	1790-1810	820	490-500	490-500	795	1850
DWJS 190	1890-1910	820	540-550	540-550	795	1850
DWJS 200	1990-2010	820	590-600	590-600	795	1850

OPCJE DODATKOWE

DOSTĘPNE NA MIARĘ Patrz str. 10	WARIANTY SZKŁA Patrz str. 16/512	GRAWER NA SZKLE Patrz str. 30	PROFILE POSZERZAJĄCE Patrz str. 25	MAKSYMALNA WYSOKOŚĆ Patrz str. 20	BEZ LISTWY PRZOGOWEJ Patrz str. 20	BRODZIKI PODPŁYTKOWE Patrz str. 707	DOSTĘPNE AKCESORIA Patrz str. 703

Profile poszerzające i uszczelki poziome		Nr art.	Cena brutto
	Profil U +2 cm	P01-110185001	135
	Profil U +4 cm	P01-111185001	170
	Uszczelka pozioma do montażu bez listwy – lewa	007-106700500	64
	Uszczelka pozioma do montażu bez listwy – prawa	007-106700600	64

ZALECANE BRODZIKI

Giaros D	Argos D	Argos D z obudową	Kyntos F	Teos F	Doros Plus F	Doros F	Doros F Compact
Podpłytkowe z odpływem liniowym	Podpłytkowe z kratką odpływową	Podpłytkowy odpływ liniowy					

Ceny detaliczne podano w PLN. Wymiary podane są w mm.

Cennik produktów w wariantach szkła

Torrenta KDJ

Model	Wymiary brodzika (A1/A2)	Wysokość (H)	Brązowe Pixarena	Satynowe	UltraClear®	Mirror
			Cena brutto			
KDJ 80 lewa×80	800×800	1850	2 105	2 305	2 385	2 865
KDJ 80 prawa×80	800×800	1850	2 105	2 305	2 385	2 865
KDJ 80 lewa*×90	800×900	1850	2 151	2 351	2 431	2 911
KDJ 80 prawa*×90	800×900	1850	2 151	2 351	2 431	2 911
KDJ 80 lewa*×100**	800×1000	1850	2 239	2 439	2 519	2 999
KDJ 80 prawa*×100**	800×1000	1850	2 239	2 439	2 519	2 999
KDJ 90 lewa*×75	900×750	1850	2 151	2 351	2 431	2 911
KDJ 90 prawa*×75	900×750	1850	2 151	2 351	2 431	2 911
KDJ 90 lewa*×80	900×800	1850	2 151	2 351	2 431	2 911
KDJ 90 prawa*×80	900×800	1850	2 151	2 351	2 431	2 911
KDJ 90 lewa×90	900×900	1850	2 151	2 351	2 431	2 911
KDJ 90 prawa×90	900×900	1850	2 151	2 351	2 431	2 911
KDJ 90 lewa*×100**	900×1000	1850	2 309	2 509	2 589	3 069
KDJ 90 prawa*×100**	900×1000	1850	2 309	2 509	2 589	3 069
KDJ 100 lewa*×75	1000×750	1850	2 151	2 351	2 431	2 911
KDJ 100 prawa*×75	1000×750	1850	2 151	2 351	2 431	2 911
KDJ 100 lewa*×80	1000×800	1850	2 151	2 351	2 431	2 911
KDJ 100 prawa*×80	1000×800	1850	2 151	2 351	2 431	2 911
KDJ 100 lewa*×90	1000×900	1850	2 222	2 422	2 502	2 982
KDJ 100 prawa*×90	1000×900	1850	2 222	2 422	2 502	2 982
KDJ 100 lewa*×100**	1000×1000	1850	2 375	2 575	2 655	3 135
KDJ 100 prawa*×100**	1000×1000	1850	2 375	2 575	2 655	3 135
KDJ 120 lewa*×80	1200×800	1850	2 310	2 560	2 660	3 260
KDJ 120 prawa*×80	1200×800	1850	2 310	2 560	2 660	3 260
KDJ 120 lewa*×90	1200×900	1850	2 381	2 631	2 731	3 331
KDJ 120 prawa*×90	1200×900	1850	2 381	2 631	2 731	3 331

* wymiar drzwi, ** przy wymiarze ścianki bocznej ≥1000 mm kabina posiada wspornik krzyżowy.

Torrenta KDD

Model	Wymiary brodzika (A1/A2)	Wysokość (H)	Brązowe Pixarena	Satynowe	UltraClear®	Mirror
			Cena brutto			
KDD 75L×90P	750×900	1850	2 269	2 469	2 549	3 029
KDD 80L×80P	800×800	1850	2 220	2 420	2 500	2 980
KDD 80L×90P	800×900	1850	2 369	2 569	2 649	3 129
KDD 80L×100P	800×1000	1850	2 269	2 469	2 549	3 029
KDD 90L×75P	900×750	1850	2 269	2 469	2 549	3 029
KDD 90L×80P	900×800	1850	2 369	2 569	2 649	3 129
KDD 90L×90P	900×900	1850	2 269	2 469	2 549	3 029
KDD 90L×100P	900×1000	1850	2 339	2 539	2 619	3 099
KDD 100L×80P	1000×800	1850	2 269	2 469	2 549	3 029
KDD 100L×90P	1000×900	1850	2 339	2 539	2 619	3 099
KDD 100L×100P	1000×1000	1850	2 339	2 539	2 619	3 099

Torrenta DWJ

Model	Szerokość wnęki (X)	Wysokość (H)	Brązowe Pixarena	Satynowe	UltraClear®	Mirror
			Cena brutto			
DWJ 80 lewe	790-810	1850	1 384	1 484	1 524	1 764
DWJ 80 prawe	790-810	1850	1 384	1 484	1 524	1 764
DWJ 90 lewe	890-910	1850	1 420	1 520	1 560	1 800
DWJ 90 prawe	890-910	1850	1 420	1 520	1 560	1 800
DWJ 100 lewe	990-1010	1850	1 490	1 590	1 630	1 870
DWJ 100 prawe	990-1010	1850	1 490	1 590	1 630	1 870
DWJ 110 lewe	1090-1110	1850	1 610	1 760	1 820	2 180
DWJ 110 prawe	1090-1110	1850	1 610	1 760	1 820	2 180
DWJ 120 lewe	1190-1210	1850	1 610	1 760	1 820	2 180
DWJ 120 prawe	1190-1210	1850	1 610	1 760	1 820	2 180

Torrenta DWJS

Składając zamówienie należy podać 2 numery artykułów: drzwi i ścianek.

Model	Szerokość wewnętrzna (X)	Wysokość (H)	Nazwa elementu	Brązowe Grafitowe Pixarena	Satynowe	UltraClear®	Mirror
				Cena brutto			
DWJS 140 lewe	1390-1410	1850	Drzwi G 612L	969	1 044	1 074	1 254
			DWJS ścianki 343	1 126	1 201	1 231	1 411
DWJS 140 prawe	1390-1410	1850	Drzwi G 612R	969	1 044	1 074	1 254
			DWJS ścianki 343	1 126	1 201	1 231	1 411
DWJS 150 lewe	1490-1510	1850	Drzwi G 712L	1 021	1 096	1 126	1 306
			DWJS ścianki 343	1 126	1 201	1 231	1 411
DWJS 150 prawe	1490-1510	1850	Drzwi G 712R	1 021	1 096	1 126	1 306
			DWJS ścianki 343	1 126	1 201	1 231	1 411
DWJS 160 lewe	1590-1610	1850	Drzwi G 812L	1 099	1 199	1 239	1 479
			DWJS ścianki 343	1 151	1 251	1 291	1 531
DWJS 160 prawe	1590-1610	1850	Drzwi G 812R	1 099	1 199	1 239	1 479
			DWJS ścianki 343	1 151	1 251	1 291	1 531
DWJS 170 lewe	1690-1710	1850	Drzwi G 812L	1 099	1 199	1 239	1 479
			DWJS ścianki 393	1 204	1 304	1 344	1 584
DWJS 170 prawe	1690-1710	1850	Drzwi G 812R	1 099	1 199	1 239	1 479
			DWJS ścianki 393	1 204	1 304	1 344	1 584
DWJS 180 lewe	1790-1810	1850	Drzwi G 812L	1 099	1 199	1 239	1 479
			DWJS ścianki 443	1 256	1 356	1 396	1 636
DWJS 180 prawe	1790-1810	1850	Drzwi G 812R	1 099	1 199	1 239	1 479
			DWJS ścianki 443	1 256	1 356	1 396	1 636
DWJS 190 lewe	1890-1910	1850	Drzwi G 812L	1 099	1 199	1 239	1 479
			DWJS ścianki 493	1 309	1 409	1 449	1 689
DWJS 190 prawe	1890-1910	1850	Drzwi G 812R	1 099	1 199	1 239	1 479
			DWJS ścianki 493	1 309	1 409	1 449	1 689
DWJS 200 lewe	1990-2010	1850	Drzwi G 812L	1 099	1 199	1 239	1 479
			DWJS ścianki 543	1 361	1 461	1 501	1 741
DWJS 200 prawe	1990-2010	1850	Drzwi G 812R	1 099	1 199	1 239	1 479
			DWJS ścianki 543	1 361	1 461	1 501	1 741

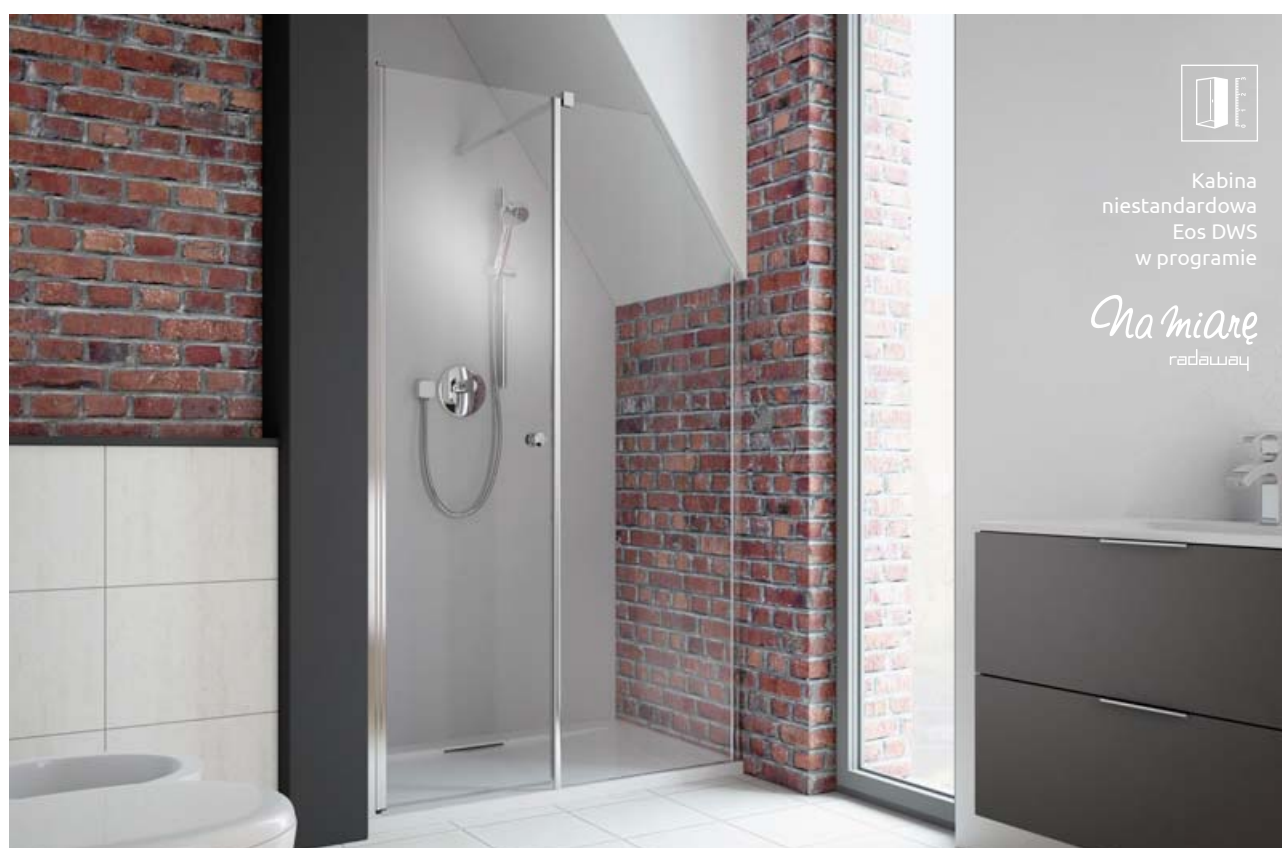

Kabina
niestandardowa
Eos DWS
w programie

Na miarę
radawaj

CECHY SERII EVO



Szkło bezpieczne, hartowane, o grubości 4 mm lub 5 mm, zgodne z normą PN:EN 12150:1



System suwaków zapewniający cichy i bezawaryjny bieg drzwi



Niewidoczny mechanizm przesuwania i regulacji drzwi



Szkło pokryte powłoką **EasyClean®**

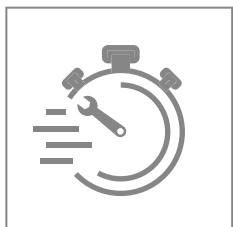

Łatwy i szybki montaż
– produkt częściowo zmontowany w procesie produkcji



Ergonomiczny uchwyt



Profil łączący drzwi ze ścianką boczną

KOLORY SZKŁA W STANDARDZIE



01 Przejrzyste

KOLOR PROFILI



01 Chrom

OPCJE DODATKOWE

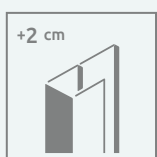

PROFILE POSZERZAJĄCE

Jeżeli nie znajdą Państwo w naszej ofercie kabiny lub drzwi odpowiednich do Państwa łazienki, wówczas można wykorzystać profile poszerzające. Informacje o profilach znajdą Państwo na stronie danego modelu kabiny.

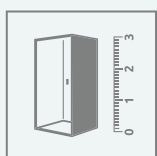

DOPASUJ KABINĘ DO SWOJEJ ŁAZIENKI

Kabiny oznaczone tym symbolem wykonujemy również jako produkty niestandardowe, np. o nietypowych wymiarach, ze skosami, wycięciami pod siedzisko czy wannę. Więcej informacji na str. 10 oraz na www.radaway.pl

Na miarę
radaway



seria
Evo

Evo

DW+S



str. 516

DW



str. 518

Evo DW+S



Evo DW+S + Doros Plus D

Model dostępny w kolorach profili:



01 Chrom

Składając zamówienie, należy podać 2 numery artykułów: drzwi kabiny oraz ścianki bocznej.

DRZWI

Model	Wymiar brodzika (A1)	Wymiar do osi szyby (Y)	Wysokość (H)	SZKŁO PRZEJRZYSTE	
				Nr art.	Cena brutto
DW 75	750	723-743	2000	335075-01-01	1 515
DW 80	800	773-793	2000	335080-01-01	1 537
DW 85	850	823-843	2000	335085-01-01	1 559
DW 90	900	873-893	2000	335090-01-01	1 580
DW 95	950	923-943	2000	335095-01-01	1 602
DW 100	1000	973-993	2000	335100-01-01	1 623
DW 105	1050	1023-1043	2000	335105-01-01	1 645
DW 110	1100	1073-1093	2000	335110-01-01	1 667
DW 120	1200	1173-1193	2000	335120-01-01	1 688

ŚCIANKA BOCZNA S

Model	Wymiar brodzika (A2)	Wysokość (H)	SZKŁO PRZEJRZYSTE	
			Nr art.	Cena brutto
S 70	700	2000	336070-01-01	693
S 75	750	2000	336075-01-01	714
S 80	800	2000	336080-01-01	737
S 90	900	2000	336090-01-01	758
S 100	1000	2000	336100-01-01	780

RYSUNKI TECHNICZNE

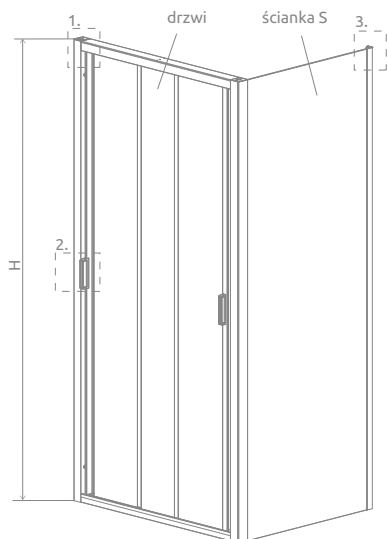
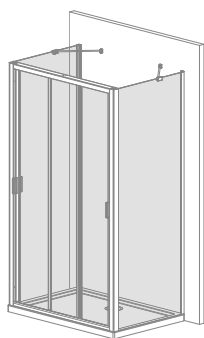

Istnieje możliwość skonstruowania kabiny przysiennej, w takim wypadku należy zamówić drzwi kabiny, 2 ścianki boczne oraz zestaw wsporników, których długość zależy od rozmiarów pozostałych elementów kabiny. Prosimy o kontakt z Działem Kabin Niestandardowych.

Zestaw wsporników:
 – 356 mm
 Cena brutto: 190 PLN
 – 540 mm
 Cena brutto: 210 PLN

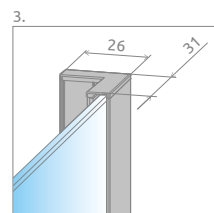
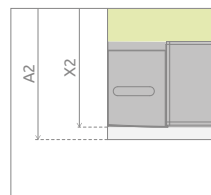
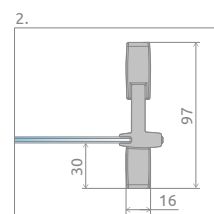
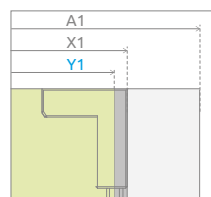
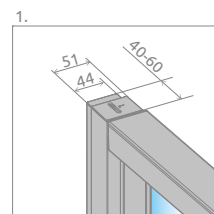
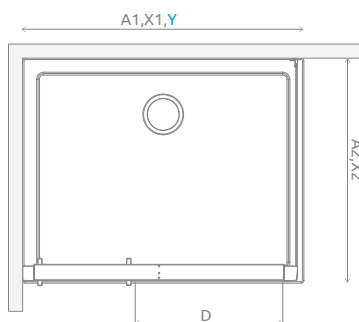

Drzwi	A1	X1	Y	D	H
DW 75	750	727-747	723-743	363	2000
DW 80	800	777-797	773-793	396	2000
DW 85	850	827-847	823-843	429	2000
DW 90	900	877-897	873-893	462	2000
DW 95	950	927-947	923-943	495	2000
DW 100	1000	977-997	973-993	528	2000
DW 105	1050	1027-1047	1023-1043	561	2000
DW 110	1100	1077-1097	1073-1093	594	2000
DW 120	1200	1177-1197	1173-1193	660	2000

Ścianka	A2	X2
S 70	700	677 - 697
S 75	750	727 - 747
S 80	800	777 - 797
S 90	900	877 - 897
S 100	1000	977 - 997

OPCJE DODATKOWE

DOSTĘPNE NA MIARĘ Patrz str. 10	GRAWER NA SZKLE Patrz str. 30	PROFILE POSZERZAJĄCE Patrz str. 25	BRODZIKI PODPŁYTKOWE Patrz str. 707	DOSTĘPNE AKCESORIA Patrz str. 703

Profile poszerzające	Nr art.	Cena brutto
Profil U +2 cm – możliwość montażu po stronie drzwi	P01-162199801	160

ZALECANE BRODZIKI

Kyntos C	Teos C	Zantos C	Giaros C	Doros Plus C	Doros C	Doros C Compact	Delos C	Delos C z obudową	Argos C	Argos C z obudową	Rodos C Compact	Siros C	Siros C Compact	Giaros D	Doros Plus D

²⁾ dotyczy tylko poszerzenia drzwi

Ceny detaliczne podano w PLN. Wymiary podane są w mm.

Evo DW

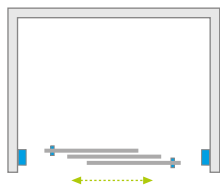

Model dostępny
w kolorach profili:



01 Chrom



Evo DW + Doros D

Drzwi uniwersalne, można je zamontować jako wersję lewą lub prawą.

Model	Szerokość wnęki (X)	Wysokość (H)	SZKŁO PRZEJRZYSTE	
			Nr art.	Cena brutto
DW 75	720-760	2000	335075-01-01	1 515
DW 80	770-810	2000	335080-01-01	1 537
DW 85	820-860	2000	335085-01-01	1 559
DW 90	870-910	2000	335090-01-01	1 580
DW 95	920-960	2000	335095-01-01	1 602
DW 100	970-1010	2000	335100-01-01	1 623
DW 105	1020-1060	2000	335105-01-01	1 645
DW 110	1070-1110	2000	335110-01-01	1 667
DW 120	1170-1210	2000	335120-01-01	1 688

RYSUNKI TECHNICZNE

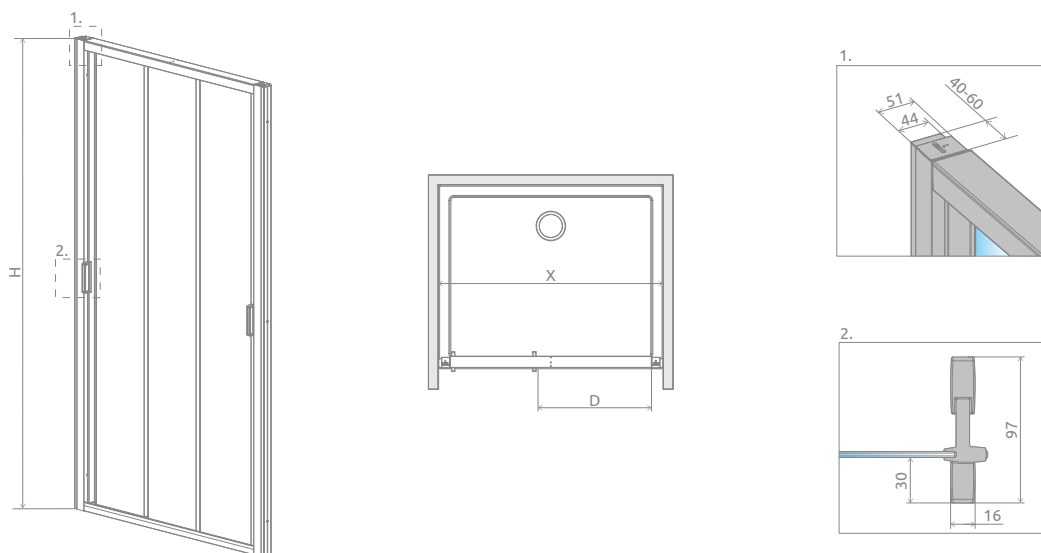

Model	X	D	H
DW 75	720-760	363	2000
DW 80	770-810	396	2000
DW 85	820-860	429	2000
DW 90	870-910	462	2000
DW 95	920-960	495	2000
DW 100	970-1010	528	2000
DW 105	1020-1060	561	2000
DW 110	1070-1110	594	2000
DW 120	1170-1210	660	2000



Evo

OPCJE DODATKOWE

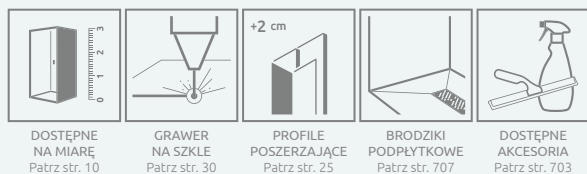

Profile poszerzające	Nr art.	Cena brutto
Profil U +2 cm	P01-162199801	160

ZALECANE BRODZIKI



Ceny detaliczne podano w PLN. Wymiary podane są w mm.

CECHY SERII TWIST



Szko bezpieczne, hartowane, o grubości 6 mm, zgodne z normą PN:EN 12150:1



Zawias obrotowy, umożliwiający otwieranie drzwi do wewnątrz i na zewnątrz



Eleganckie chromowane detale



Szko pokryte powłoką **EasyClean®**



System umożliwiający **niwelację krzywizny ściany** do 10 mm



Drzwi zakończone po obu stronach **listwą magnetyczną**

KOLORY SZKŁA W STANDARDZIE



01 Przejrzyste



08 Brązowe

KOLOR PROFILI



01 Chrom

OPCJE DODATKOWE



WARIANTY SZKŁA

Produkt dostępny w kilku wariantach szkła. Szczegóły na str. 16.

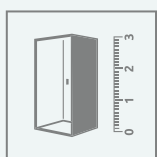

DOPASUJ KABINĘ DO SWOJEJ ŁAZIENKI

Kabiny oznaczone tym symbolem wykonujemy również jako produkty niestandardowe, np. o nietypowych wymiarach, ze skosami, wycięciami pod siedzisko czy wannę. Więcej informacji na str. 10 oraz na www.radaway.pl

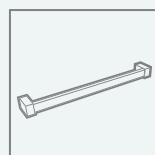

WIESZAK NA RĘCZNIK

Możliwość zamówienia wieszaka relingowego, idealnego do zawieszania ręcznika. Szczegóły na str. 19.

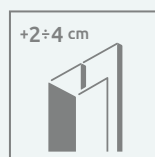

PROFILE POSZERZAJĄCE

Jeżeli nie znajdą Państwo w naszej ofercie kabiny lub drzwi odpowiednich do Państwa łazienki, wówczas można wykorzystać profile poszerzające. Informacje o profilach znajdą Państwo na stronie danego modelu kabiny.

Na miarę
radaway



seria
Twist

Twist

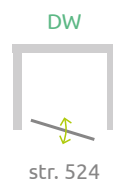
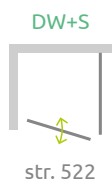

Twist DW+S

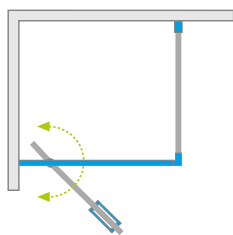

Twist DW+S + Argos C

Model dostępny w kolorach profili:



01 Chrom

Składając zamówienie, należy podać 2 numery artykułów: drzwi kabiny oraz ścianki bocznej. Drzwi uniwersalne, można je zamontować jako wersję lewą lub prawą.

DRZWI

Model	Wymiar brodzika (A1)	Wymiar do osi szyby (Y1)	Wysokość (H)	SZKŁO PRZEJRZYSTE		SZKŁO KOLOROWE	
				Nr art.	Cena brutto	Brązowe Nr art.	Cena brutto
DW 70	700	678-688	1900	382000-01	1 029	382000-08	1 087
DW 80	800	778-788	1900	382001-01	1 076	382001-08	1 134
DW 90	900	878-888	1900	382002-01	1 122	382002-08	1 182
DW 100	1000	978-988	1900	382003-01	1 169	382003-08	1 228

ŚCIANKA BOCZNA

Model	Wymiar brodzika (A2)	Wysokość (H)	SZKŁO PRZEJRZYSTE		SZKŁO KOLOROWE	
			Nr art.	Cena brutto	Brązowe Nr art.	Cena brutto
S 70	700	1900	382009-01	788	–	–
S 75	750	1900	382010-01	819	–	–
S 80	800	1900	382011-01	819	382011-08	866
S 90	900	1900	382012-01	866	382012-08	913
S 100	1000	1900	382013-01	913	382013-08	959

■ Artykuły oznaczone kolorem szarym – czas realizacji zamówienia 5 dni roboczych.



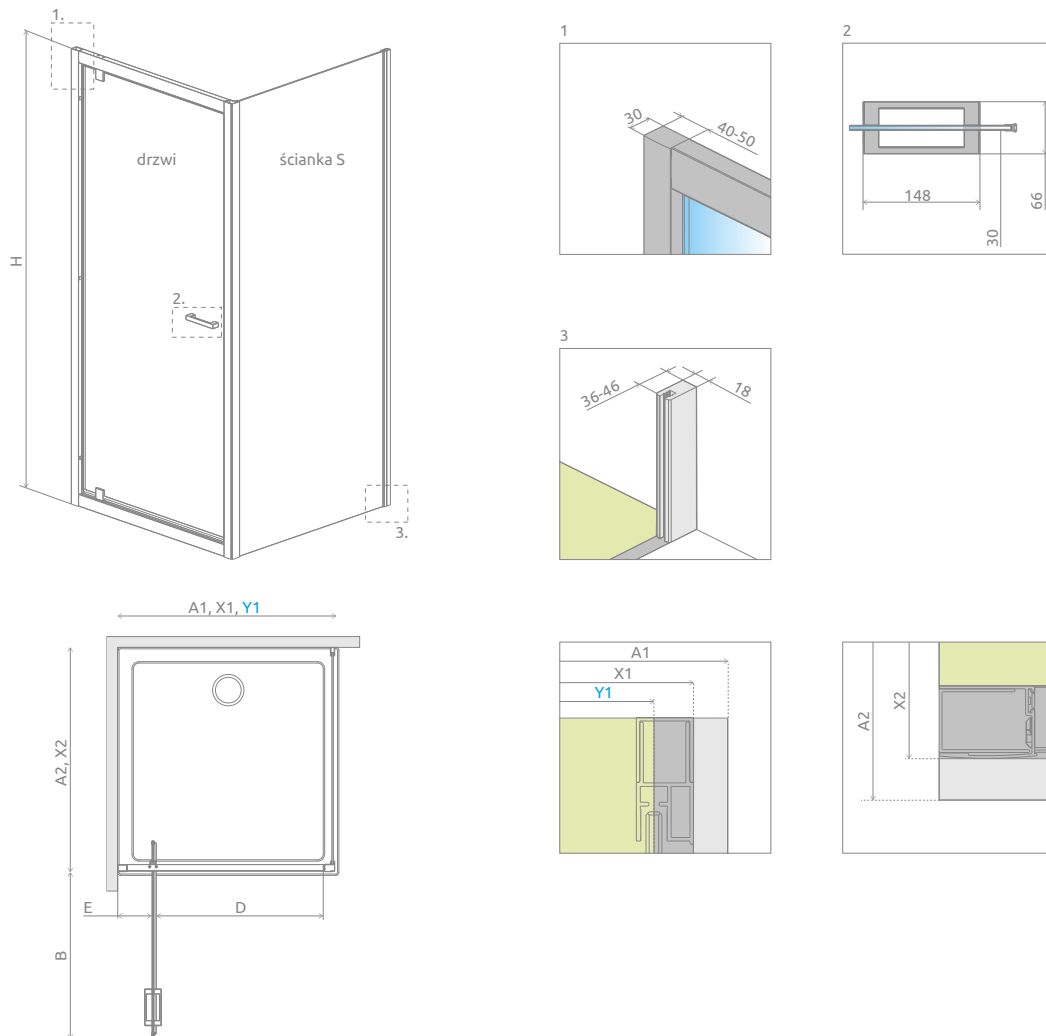



RYSUNKI TECHNICZNE



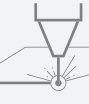

Drzwi	A1	X1	Y1	B	D	E	H
DW 70	700	690-700	678-688	475	495	140-150	1900
DW 80	800	790-800	778-788	575	595	140-150	1900
DW 90	900	890-900	878-888	675	695	140-150	1900
DW 100	1000	990-1000	978-988	775	795	140-150	1900

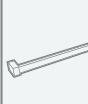
Ścianka	A2	X2
S 70	700	690-700
S 75	750	740-750
S 80	800	790-800
S 90	900	890-900
S 100	1000	990-1000

OPCJE DODATKOWE

 DOSTĘPNE NA MIARĘ Patrz str. 10	 WARIANTY SZKŁA Patrz str. 16/526	 GRAWER NA SZKLE Patrz str. 30	 PROFILE POSZERZAJĄCE Patrz str. 25	 WIESZAK NA RĘCZNIK Patrz str. 19	 BRODZIKI PODPŁYTKOWE Patrz str. 707	 DOSTĘPNE AKCESORIA Patrz str. 703
---	--	---	--	--	---	---

Profile poszerzające	Nr art.	Cena brutto
 Profil U +2 cm	P01-141190001	155
 Profil U +4 cm	P01-142190001	170

ZALECANE BRODZIKI

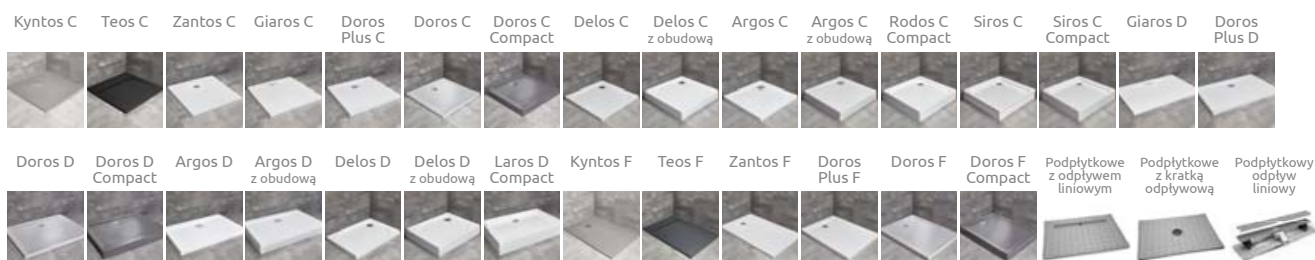

¹⁾ Tego modelu nie możemy wykonać w szkło Pixarena.
²⁾ Dotyczy tylko poszerzenia drzwi.

Ceny detaliczne podano w PLN. Wymiary podane są w mm.

Twist DW

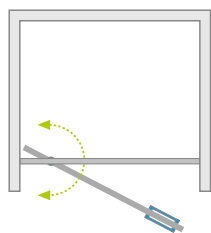

Model dostępny
w kolorach profili:



01 Chrom



Twist DW + Argos D

Drzwi uniwersalne, można je zamontować jako wersję lewą lub prawą.

Model	Szerokość wnęki (X)	Wysokość (H)	SZKŁO PRZEJRZYSTE		SZKŁO KOLOROWE	
			Nr art.	Cena brutto	Brązowe	
					Nr art.	Cena brutto
DW 70	685-710	1900	382000-01	1 029	382000-08	1 087
DW 80	785-810	1900	382001-01	1 076	382001-08	1 134
DW 90	885-910	1900	382002-01	1 122	382002-08	1 182
DW 100	985-1010	1900	382003-01	1 169	382003-08	1 228

■ Artykuły oznaczone kolorem szarym – czas realizacji zamówienia 5 dni roboczych.

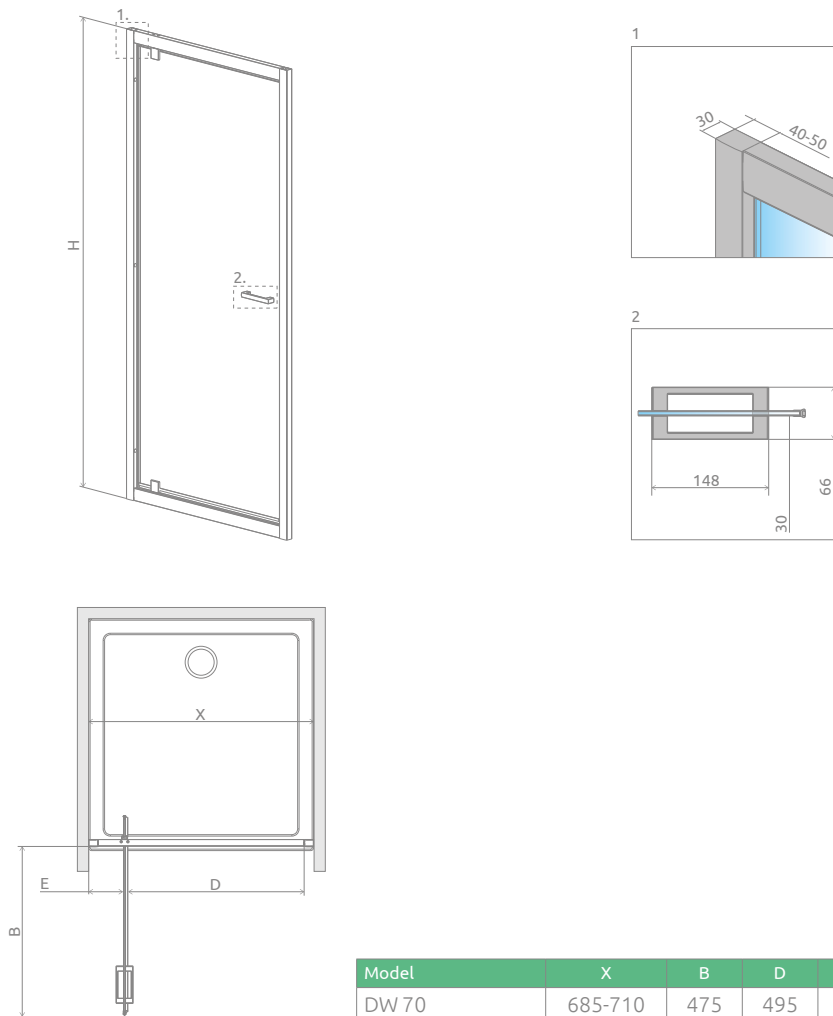

Model	X	B	D	E	H
DW 70	685-710	475	495	140-150	1900
DW 80	785-810	575	595	140-150	1900
DW 90	885-910	675	695	140-150	1900
DW 100	985-1010	775	795	140-150	1900

OPCJE DODATKOWE

--	--	--	--	--	--

Profile poszerzające	Nr art.	Cena brutto
Profil U +2 cm	P01-141190001	155
Profil U +4 cm	P01-142190001	170

ZALECANE BRODZIKI

Kyntos C	Teos C	Zantos C	Giaros C	Doros Plus C	Doros C	Doros C Compact	Delos C	Argos C	Argos C z obudową	Siros C	Siros C Compact	Giaros D	Doros Plus D	Doros D

Cennik produktów w wariantach szkła

Twist DW+S

Składając zamówienie należy podać 2 numery artykułów: drzwi kabiny oraz ścianki bocznej.
Drzwi uniwersalne, można je zamontować jako wersję lewą lub prawą.

DRZWI

Model	Wymiar brodzika (A1)	Wysokość (H)	Grafitowe	Satynowe	UltraClear®	Mirror
			Cena brutto			
DW 70	700	1900	1 129	1 229	1 269	1 509
DW 80	800	1900	1 176	1 276	1 316	1 556
DW 90	900	1900	1 222	1 322	1 362	1 602
DW 100	1000	1900	1 269	1 369	1 409	1 649

ŚCIANKA BOCZNA

Model	Wymiar brodzika (A2)	Wysokość (H)	Grafitowe	Satynowe	UltraClear®	Mirror
			Cena brutto			
S 70	700	1900	888*	988	1 028	1 268
S 75	750	1900	919*	1 019	1 059	1 299
S 80	800	1900	919	1 019	1 059	1 299
S 90	900	1900	966	1 066	1 106	1 346
S 100	1000	1900	1 013	1 113	1 153	1 393

* Cena produktu także w szkłe brązowym.

Twist DW

Drzwi uniwersalne, można je zamontować jako wersję lewą lub prawą.

Model	Szerokość wnęki (X)	Wysokość (H)	Grafitowe Pixarena	Satynowe	UltraClear®	Mirror
			Cena brutto			
DW 70	685-710	1900	1 129	1 229	1 269	1 509
DW 80	785-810	1900	1 176	1 276	1 316	1 556
DW 90	885-910	1900	1 222	1 322	1 362	1 602
DW 100	985-1010	1900	1 269	1 369	1 409	1 649



Kabina
niestandardowa
Eos II DWD+S
w programie

Namiare
radaway

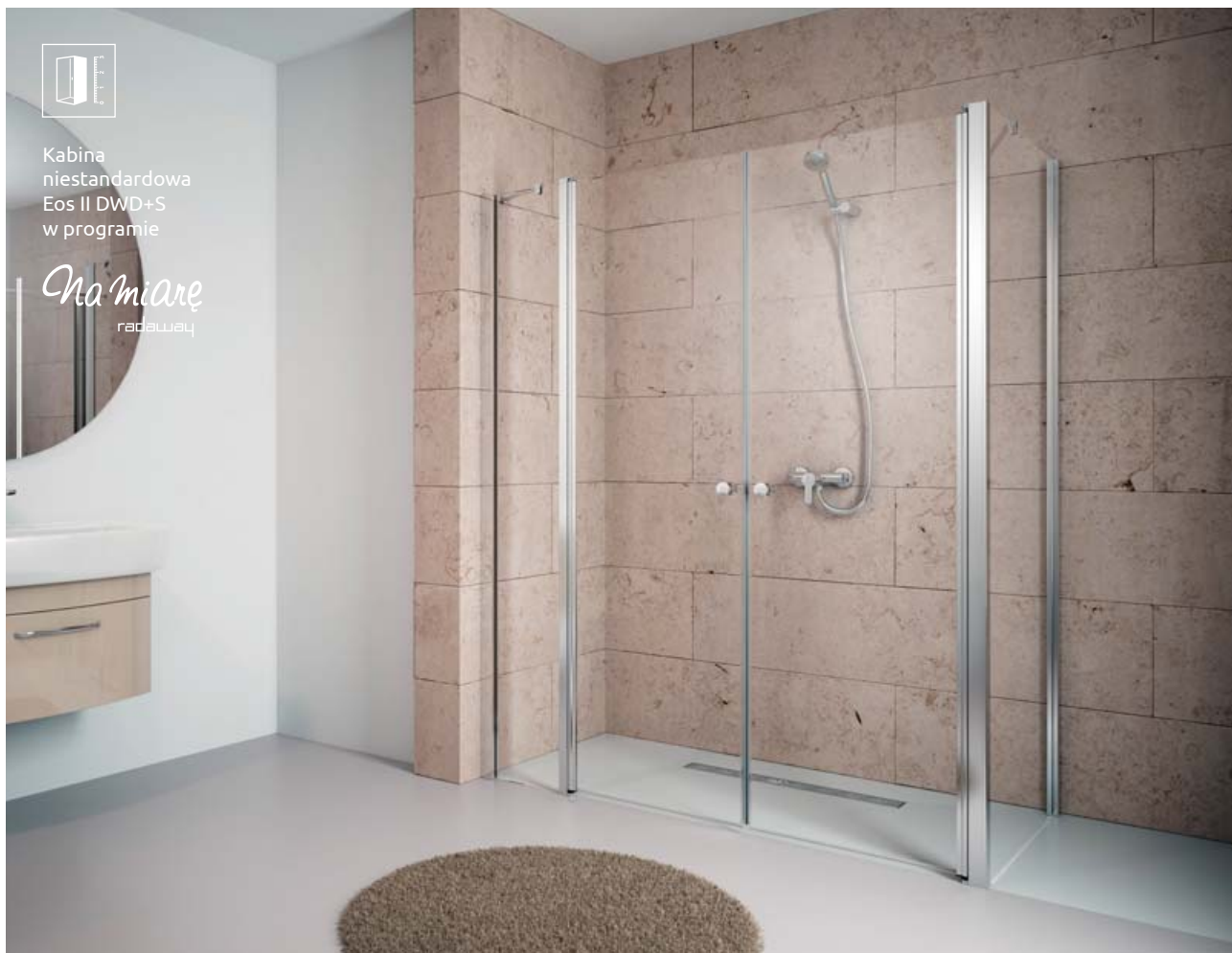

Kabina
niestandardowa
Eos DWJ + Carena S
w programie

Namiare
radaway

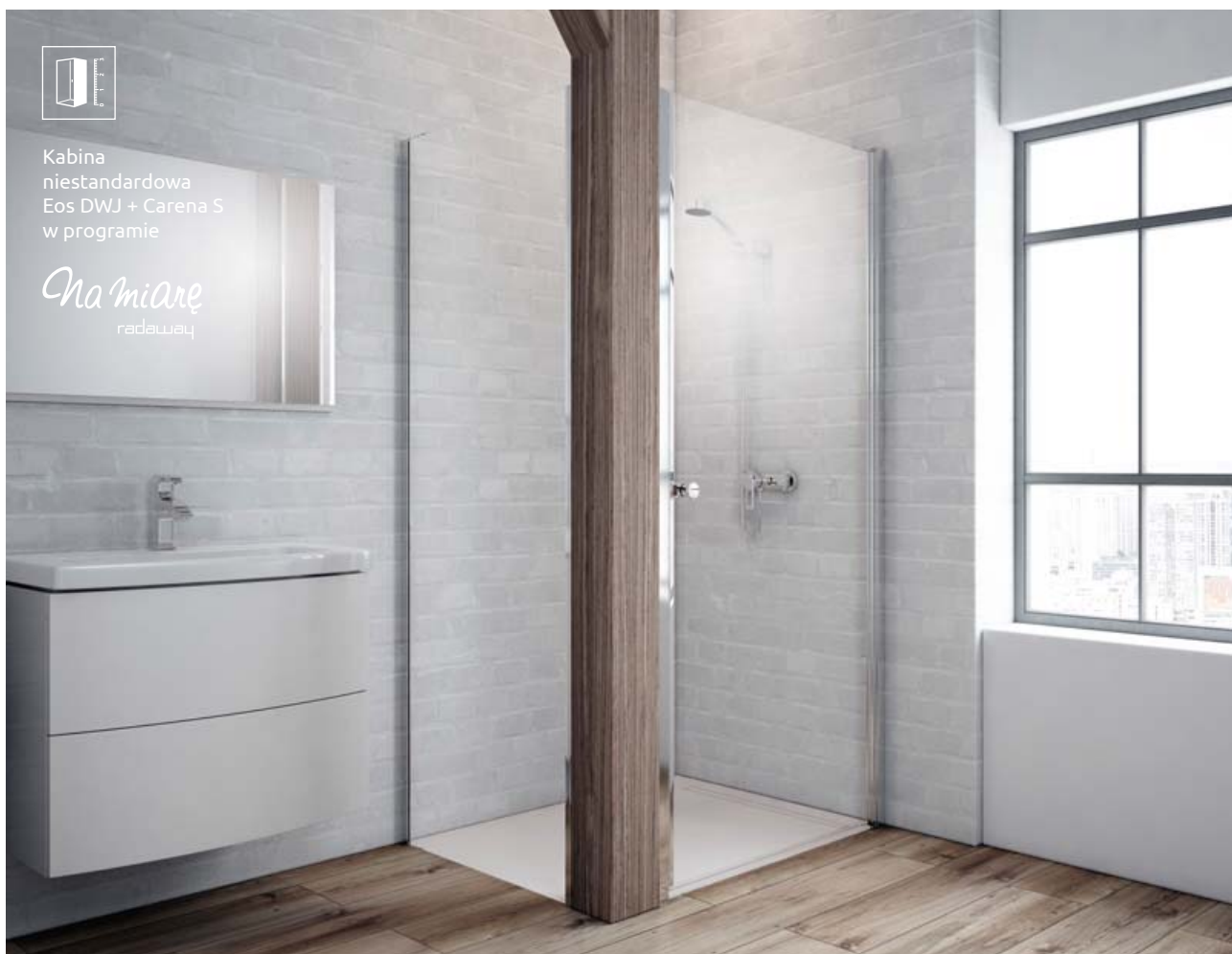

CECHY SERII PREMIUM PLUS



Szko bezpieczne, hartowane, o grubości 5 mm lub 6 mm, zgodne z normą PN:EN 12150:1



Ergonomiczne, eleganckie **chromowane uchwyty**

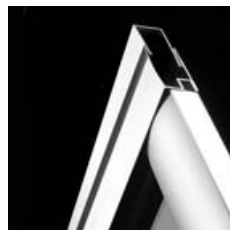

Chromowane profile, umożliwiające niwelację krzywizny ściany do 20 mm

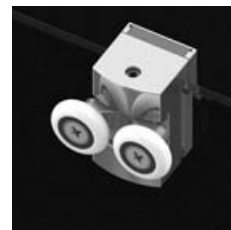

Łożyszkowane, **skrętne rolki** w chromowanej obudowie



Szko pokryte powłoką **EasyClean®**



Możliwość wypięcia i odchylenia drzwi w celu wyczyszczenia kabiny



Bezpieczne szkło o grubości 5 mm lub 6 mm



Górna maskownica profili przyściennych



Odbojnik do rolek zapewniający bezpieczeństwo podczas przesuwu drzwi

KOLORY SZKŁA W STANDARDZIE



01 Przejrzyste



02 Satynowe



05 Grafitowe



06 Fabric



08 Brązowe

KOLOR PROFILI



01 Chrom

OPCJE DODATKOWE

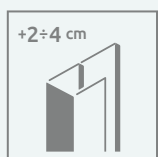

PROFILE POSZERZAJĄCE

Jeżeli nie znajdą Państwo w naszej ofercie kabiny lub drzwi odpowiednich do Państwa łazienki, wówczas można wykorzystać profile poszerzające. Informacje o profilach znajdą Państwo na stronie danego modelu kabiny.

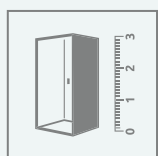

DOPASUJ KABINĘ DO SWOJEJ ŁAZIENKI

Kabiny oznaczone tym symbolem wykonujemy również jako produkty niestandardowe, np. o nietypowych wymiarach, ze skosami, wycięciami pod siedzisko czy wannę. Więcej informacji na str. 10 oraz na www.radaway.pl

Na miarę
radaway



seria
**Premium
Plus**

Premium
Plus

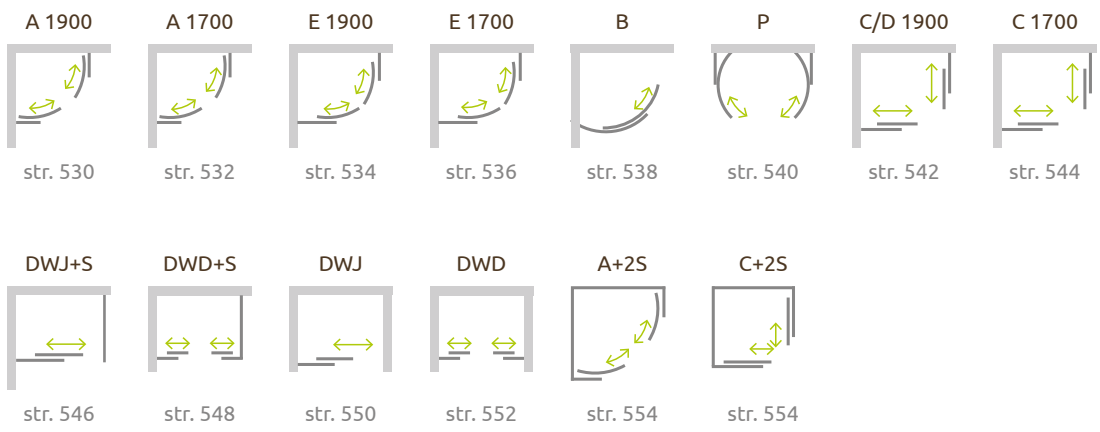

Premium Plus A 1900

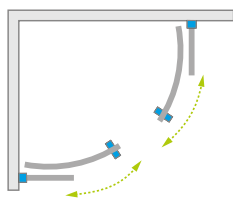

Premium Plus A + Patmos A



Model dostępny
w kolorach profili:



01 Chrom

Model	Wymiary brodzika (A)	Wysokość (H)	SZKŁO PRZEJRZYSTE		SZKŁO KOLOROWE				
			Nr art.	Cena brutto	Satynowe Nr art.	Grafitowe Nr art.	Fabryc Nr art.	Brązowe Nr art.	Cena brutto
A 80×80	800×800	1900	30413-01-01N	1 581	30413-01-02N	30413-01-05N	30413-01-06N	30413-01-08N	1 625
A 85×85	850×850	1900	30420-01-01N	1 615	–	–	–	–	–
A 90×90	900×900	1900	30403-01-01N	1 615	30403-01-02N	30403-01-05N	30403-01-06N	30403-01-08N	1 659
A 100×100	1000×1000	1900	30423-01-01N	1 680	30423-01-02N	30423-01-05N	30423-01-06N	30423-01-08N	1 726

■ Artykuły oznaczone kolorem szarym – czas realizacji zamówienia 5 dni roboczych.

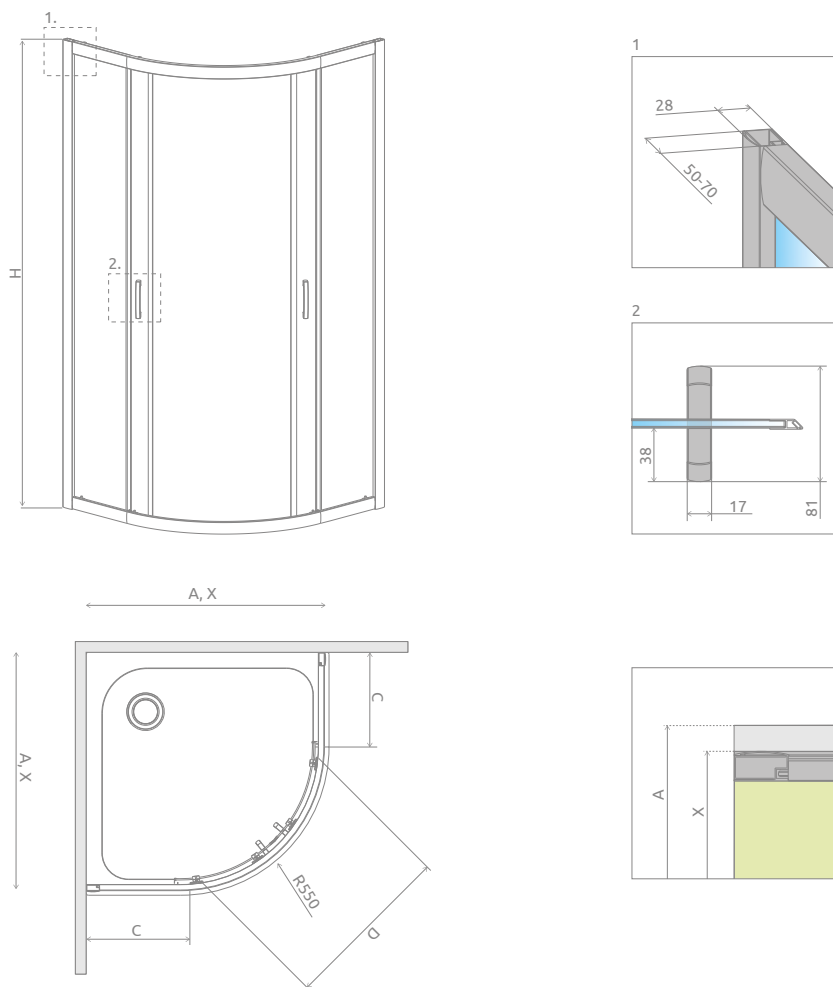

RYSUNKI TECHNICZNE

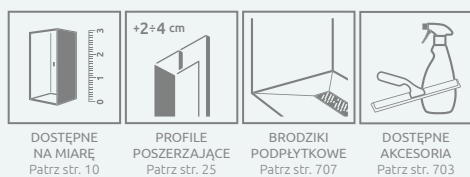

Model	A	X	C	D	H
A 80×80	800	790-810	250-270	410	1900
A 85×85	850	840-860	300-320	470	1900
A 90×90	900	890-910	350-370	540	1900
A 100×100	1000	990-1010	450-470	540	1900

OPCJE DODATKOWE



Profile poszerzające	Nr art.	Cena brutto
 Profil U +2 cm	P01-126190001	160
 Profil U +4 cm	P01-127190001	180

ZALECANE BRODZIKI



Premium Plus A 1700

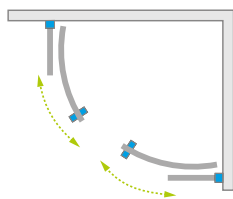

Premium Plus A 1700 + Korfu A

Model dostępny
w kolorach profili:



01 Chrom

Model	Wymiary brodzika (A)	Wysokość (H)	SZKŁO PRZEJRZYSTE		SZKŁO KOLOROWE				
			Nr art.	Cena brutto	Satynowe Nr art.	Grafitowe Nr art.	Fabric Nr art.	Brązowe Nr art.	Cena brutto
A 80×80×170	800×800	1700	30411-01-01N	1 558	30411-01-02N	30411-01-05N	30411-01-06N	30411-01-08N	1 603
A 90×90×170	900×900	1700	30401-01-01N	1 592	30401-01-02N	30401-01-05N	30401-01-06N	30401-01-08N	1 638

■ Artykuły oznaczone kolorem szarym – czas realizacji zamówienia 5 dni roboczych.

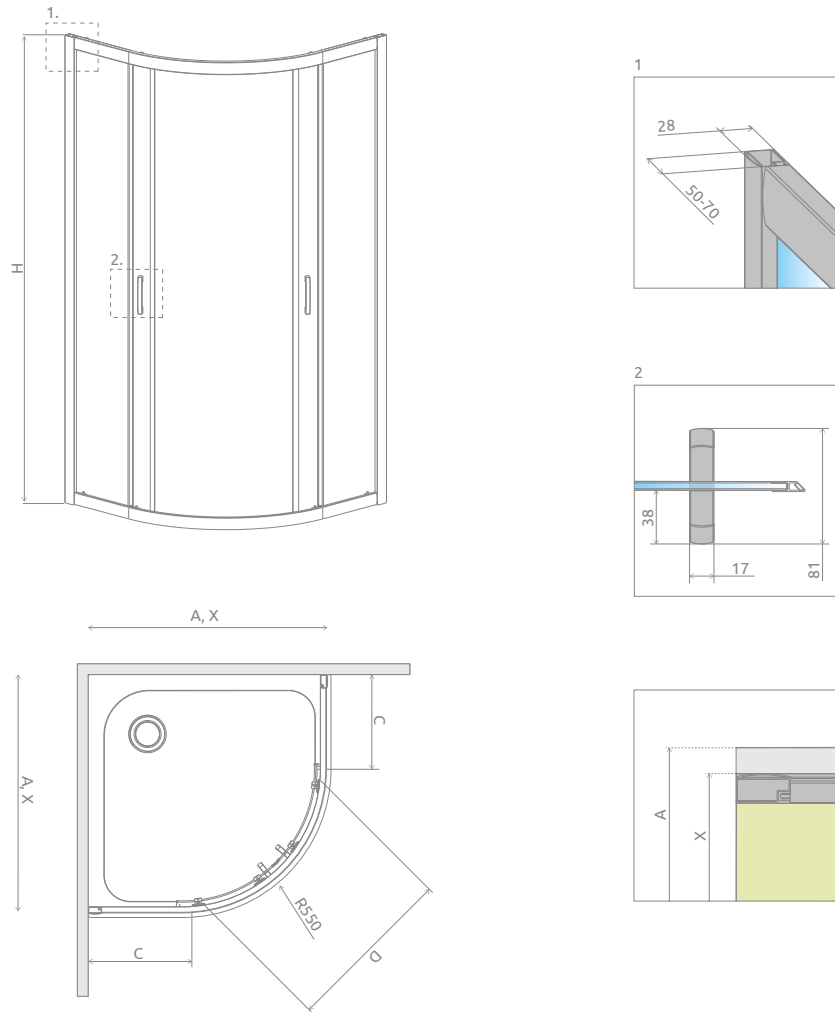

Model	A	X	C	D	H
A 80×80×170	800	790-810	250-270	410	1700
A 90×90×170	900	890-910	350-370	540	1700

OPCJE DODATKOWE

 DOSTĘPNE NA MIARĘ Patrz str. 10	 +2÷4 cm PROFILE POSZERZAJĄCE Patrz str. 25	 DOSTĘPNE AKCESORIA Patrz str. 703
---	---	---

Profile poszerzające	Nr art.	Cena brutto
Profil U +2 cm	P01-126190001	160
Profil U +4 cm	P01-127190001	180

ZALECANE BRODZIKI

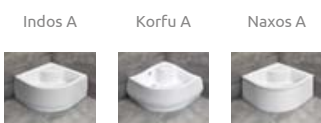

Premium Plus E 1900

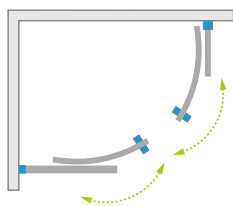

Premium Plus E + Patmos E

Model dostępny
w kolorach profili:



01 Chrom

Kabina uniwersalna, można ją zamontować jako wersję lewą lub prawą.

Model	Wymiary brodzika (A1×A2)	Wysokość (H)	SZKŁO PRZEJRZYSTE		SZKŁO KOLOROWE				
			Nr art.	Cena brutto	Satynowe Nr art.	Grafitowe Nr art.	Fabryc Nr art.	Brązowe Nr art.	Cena brutto
E 90×80	900×800	1900	30492-01-01N	1 615	30492-01-02N	30492-01-05N	30492-01-06N	30492-01-08N	1 659
E 100×80	1000×800	1900	30491-01-01N	1 649	30491-01-02N	30491-01-05N	30491-01-06N	30491-01-08N	1 693
E 120×90	1200×900	1900	30493-01-01N	1 877	30493-01-02N	30493-01-05N	30493-01-06N	30493-01-08N	1 919

■ Artykuły oznaczone kolorem szarym – czas realizacji zamówienia 5 dni roboczych.

RYSUNKI TECHNICZNE

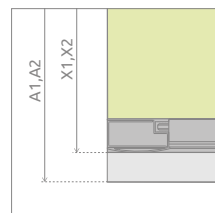
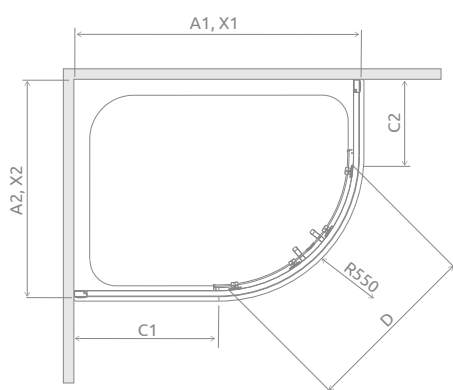
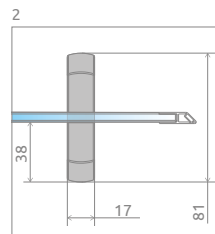
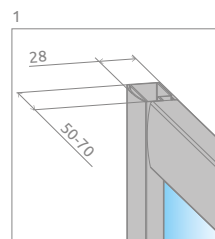
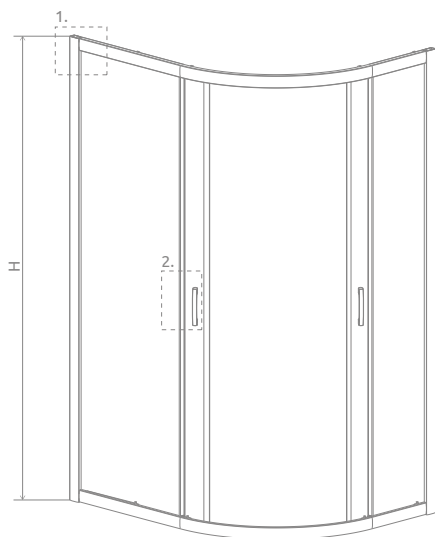

Model	A1	A2	X1	X2	C1	C2	D	H
E 80×90	800	900	795-815	895-915	242-262	342-362	490	1900
E 80×100	800	1000	795-815	995-1015	242-262	442-462	490	1900
E 90×80	900	800	895-915	795-815	342-362	242-262	490	1900
E 90×120	900	1200	895-915	1195-1215	342-362	642-662	490	1900
E 100×80	1000	800	995-1015	795-815	442-462	242-262	490	1900
E 120×90	1200	900	1195-1215	895-915	642-662	342-362	490	1900

OPCJE DODATKOWE

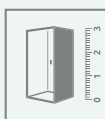

DOSTĘPNE
NA MIARĘ
Patrz str. 10

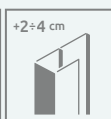



PROFILE
POSZERZAJĄCE
Patrz str. 25



BRODZIKI
PODPŁYTKOWE
Patrz str. 707



DOSTĘPNE
AKCESORIA
Patrz str. 703

Profile poszerzające	Nr art.	Cena brutto
 Profil U +2 cm	P01-126190001	160
 Profil U +4 cm	P01-127190001	180

ZALECANE BRODZIKI

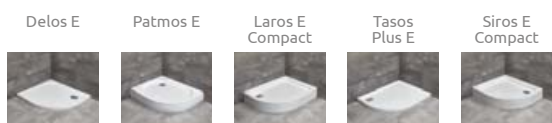

Podpłytkowe
z kratką
odpływową



Podpłytkowe
odpływ
liniowy



Premium Plus E 1700

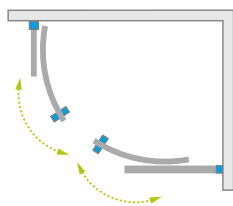

Premium Plus E1700 + Korfu E

Model dostępny
w kolorach profili:



01 Chrom

Kabina uniwersalna, można ją zamontować jako wersję lewą lub prawą.

Model	Wymiary brodzika (A1×A2)	Wysokość (H)	SZKŁO PRZEJRZYSTE		SZKŁO KOLOROWE				Cena brutto
			Nr art.	Cena brutto	Satynowe Nr art.	Grafitowe Nr art.	Fabryc Nr art.	Brązowe Nr art.	
E 100×80×170	1000×800	1700	30481-01-01N	1 625	30481-01-02N	30481-01-05N	30481-01-06N	30481-01-08N	1 670
E 120×90×170	1200×900	1700	30483-01-01N	1 855	30483-01-02N	30483-01-05N	30483-01-06N	30483-01-08N	1 898

■ Artykuły oznaczone kolorem szarym – czas realizacji zamówienia 5 dni roboczych.

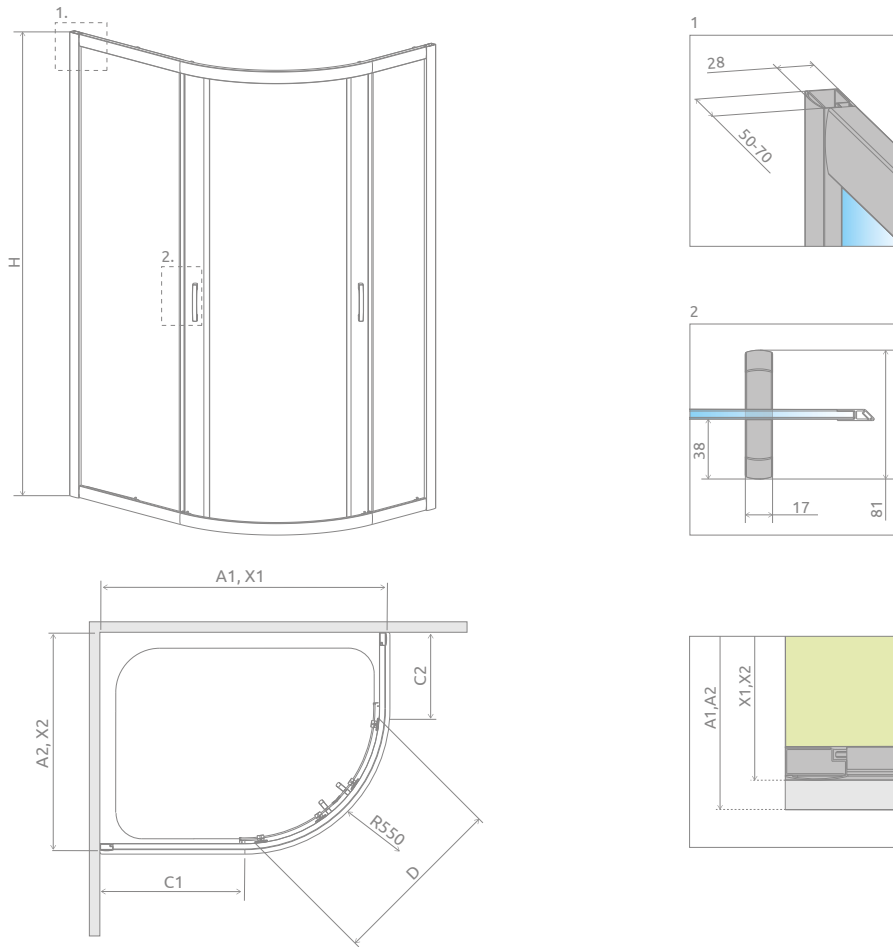

Model	A1	A2	X1	X2	C1	C2	D	H
E 80×100×170	800	1000	795-815	995-1015	242-262	442-462	490	1700
E 90×120×170	900	1200	895-915	1195-1215	342-362	642-662	490	1700
E 100×80×170	1000	800	995-1015	795-815	442-462	242-262	490	1700
E 120×90×170	1200	900	1195-1215	895-915	642-662	342-362	490	1700

OPCJE DODATKOWE

<p>+2 cm</p>	<p>+2÷4 cm</p>	
<p>DOSTĘPNE NA MIARĘ Patrz str. 10</p>	<p>PROFILE POSZERZAJĄCE Patrz str. 25</p>	<p>DOSTĘPNE AKCESORIA Patrz str. 703</p>

Profile poszerzające	Nr art.	Cena brutto
	Profil U +2 cm	P01-126190001 160
	Profil U +4 cm	P01-127190001 180

ZALECANE BRODZIKI

Korfu E



Premium Plus B

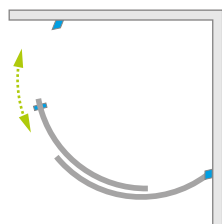

Premium Plus B + Patmos B

Model dostępny w kolorach profili:



01 Chrom

Kabina uniwersalna, można ją zamontować jako wersję lewą lub prawą.

Model	Wymiary brodzika (A)	Wysokość (H)	SZKŁO PRZEJRZYSTE		SZKŁO KOLOROWE				Cena brutto
			Nr art.	Cena brutto	Satynowe Nr art.	Grafitowe Nr art.	Fabric Nr art.	Brązowe Nr art.	
B 90×90	900×900	1900	30473-01-01N	1 615	30473-01-02N	30473-01-05N	30473-01-06N	30473-01-08N	1 658

■ Artykuły oznaczone kolorem szarym – czas realizacji zamówienia 5 dni roboczych.

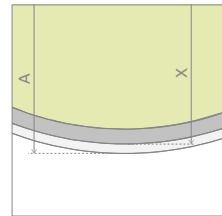
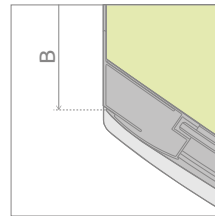
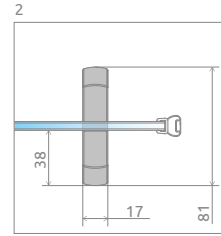
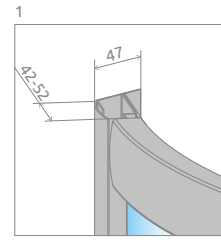
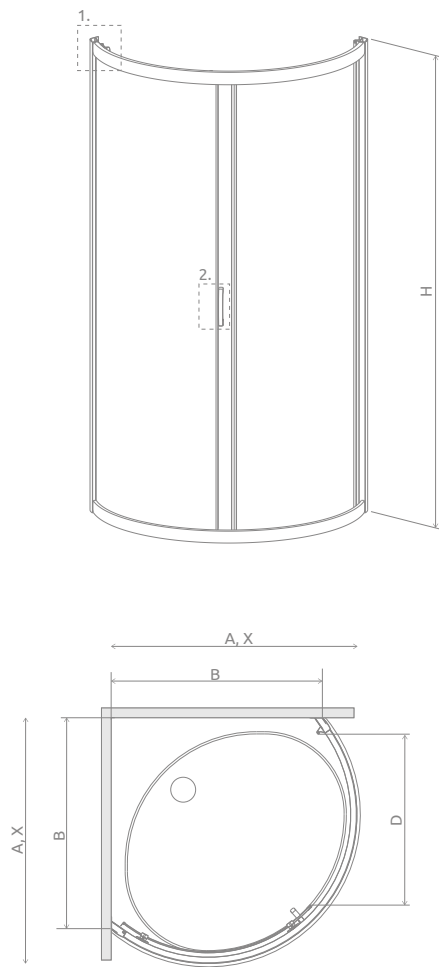

Model	A	X	B	D	H
B 90×90	900	895-905	765-775	615	1900

OPCJE DODATKOWE

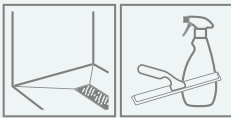

BRODZIKI
PODPŁYTKOWE
Patrz str. 707

DOSTĘPNE
AKCESORIA
Patrz str. 703

ZALECANE BRODZIKI

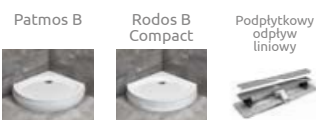

Patmos B

Rodos B
Compact

Podpłytkowy
odpływ
liniowy

Premium Plus P

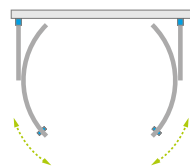

Model dostępny
w kolorach profili:



01 Chrom



Premium Plus P + Delos P

Model	Wymiary brodzika (A1×A2)	Wysokość (H)	SZKŁO PRZEJRZYSTE		SZKŁO KOLOROWE	
			Nr art.	Cena brutto	Brązowe Nr art.	Cena brutto
P 100×90	1000×900	1900	33300-01-01N	2 052	33300-01-08N	2 098

RYSUNKI TECHNICZNE

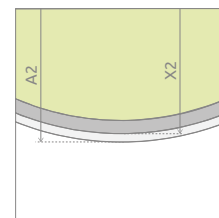
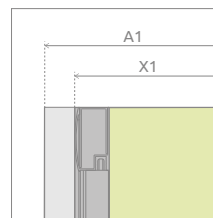
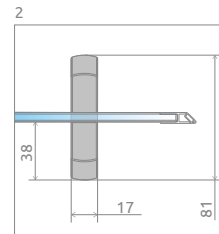
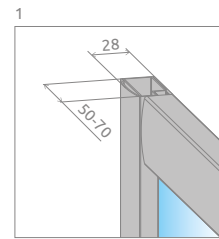
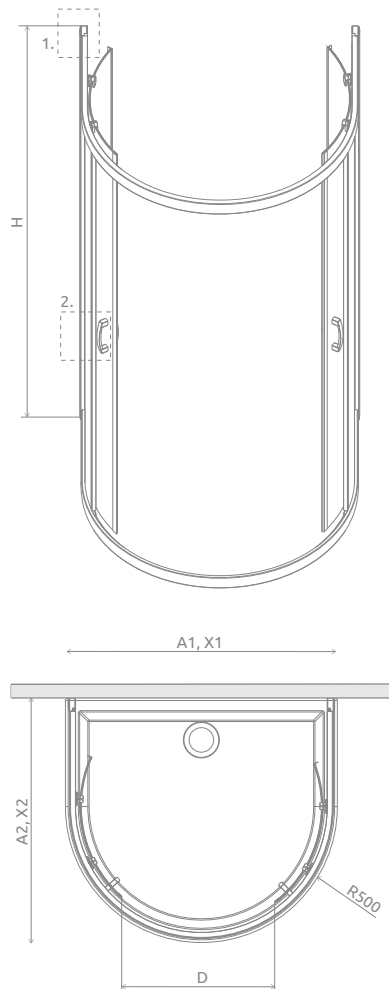

Model	A1	A2	X1	X2	D	H
P 100×90	1000	900	980	890-910	750	1900

OPCJE DODATKOWE

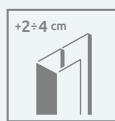



PROFILE
POSZERZAJĄCE
Patrz str. 25



BRODZIKI
PODPŁYTKOWE
Patrz str. 707



DOSTĘPNE
AKCESORIA
Patrz str. 703

Profile poszerzające	Nr art.	Cena brutto
 Profil U +2 cm	P01-126190001	160
 Profil U +4 cm	P01-127190001	180

ZALECANE BRODZIKI

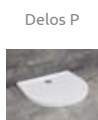

Delos P



Delos P
z obudową



Podpłytkowy
odpływ
liniowy

Premium Plus C/D

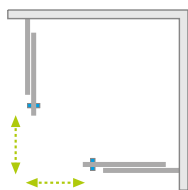

Premium Plus C + Delos C

Model dostępny
w kolorach profili:



01 Chrom

PREMIUM PLUS C

Model	Wymiary brodzika (A1×A2)	Wysokość (H)	SZKŁO PRZEJRZYSTE		SZKŁO KOLOROWE				
			Nr art.	Cena brutto	Satynowe	Grafitowe	Fabric	Brązowe	Cena brutto
					Nr art.	Nr art.	Nr art.	Nr art.	
C 80×80	800×800	1900	30463-01-01N	1 433	30463-01-02N	30463-01-05N	30463-01-06N	30463-01-08N	1 478
C 90×90	900×900	1900	30453-01-01N	1 468	30453-01-02N	30453-01-05N	30453-01-06N	30453-01-08N	1 514
C 100×100	1000×1000	1900	30443-01-01N	1 536	–	30443-01-05N	–	30443-01-08N	1 580

PREMIUM PLUS D

Kabina uniwersalna, można ją zamontować jako wersję lewą lub prawą.

Model	Wymiary brodzika (A1×A2)	Wysokość (H)	SZKŁO PRZEJRZYSTE		SZKŁO KOLOROWE				
			Nr art.	Cena brutto	Satynowe	Grafitowe	Fabric	Brązowe	Cena brutto
					Nr art.	Nr art.	Nr art.	Nr art.	
D 75×90	750×900	1900	30433-01-01N	1 454	–	–	–	–	–
D 80×90	800×900	1900	30437-01-01N	1 454	–	–	–	–	–
D 90×100	900×1000	1900	30436-01-01N	1 508	–	–	–	–	–
D 100×80	1000×800	1900	30434-01-01N	1 524	–	–	–	30434-01-08N	1 571
D 120×80	1200×800	1900	30435-01-01N	1 583	–	–	–	30435-01-08N	1 628

■ Artykuły oznaczone kolorem szarym – czas realizacji zamówienia 5 dni roboczych.

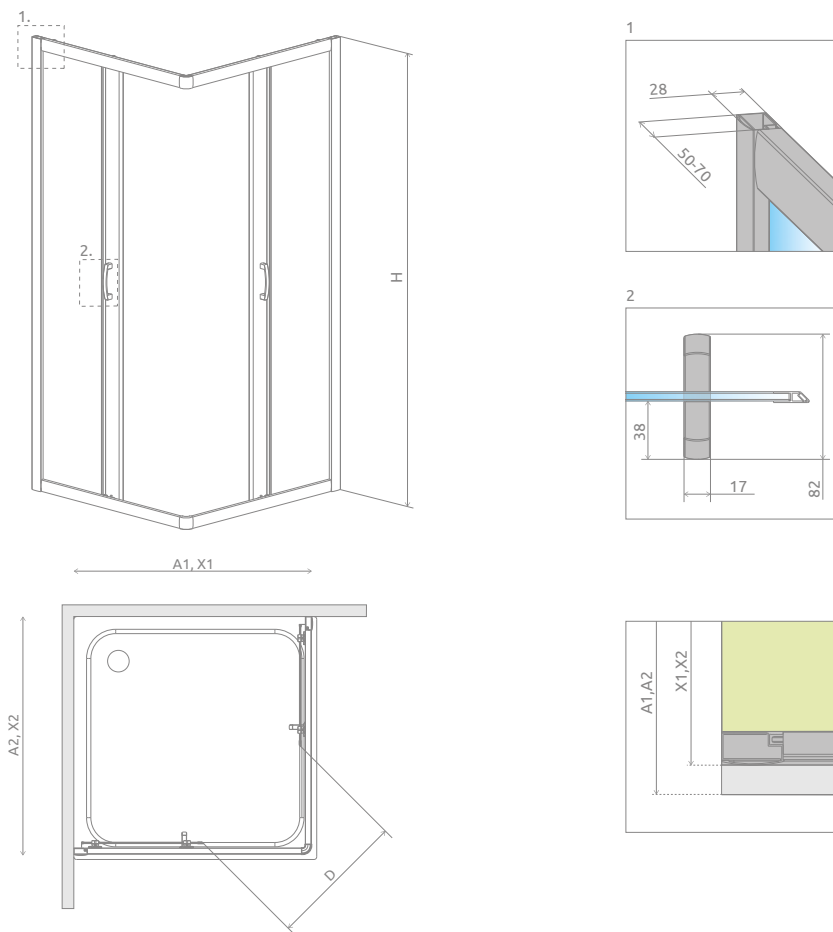

PREMIUM PLUS C



Model	A1	A2	X1	X2	D	H
C 80×80	800	800	785-805	785-805	440	1900
C 90×90	900	900	885-905	885-905	510	1900
C 100×100	1000	1000	985-1005	985-1005	580	1900

PREMIUM PLUS D

Model	A1	A2	X1	X2	D	H
D 75×90	750	900	735-755	885-905	440	1900
D 80×90	800	900	785-805	885-905	475	1900
D 80×100	800	1000	785-805	985-1005	510	1900
D 90×100	900	1000	885-905	985-1005	545	1900
D 120×80	1200	800	1185-1205	785-805	580	1900

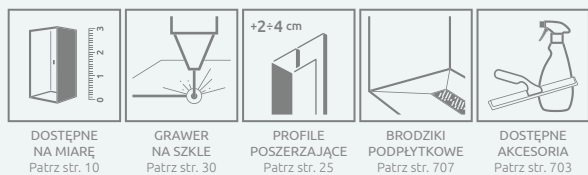
OPCJE DODATKOWE



Profile poszerzające	Nr art.	Cena brutto
 Profil U +2 cm	P01-126190001	160
 Profil U +4 cm	P01-127190001	180

ZALECANE BRODZIKI

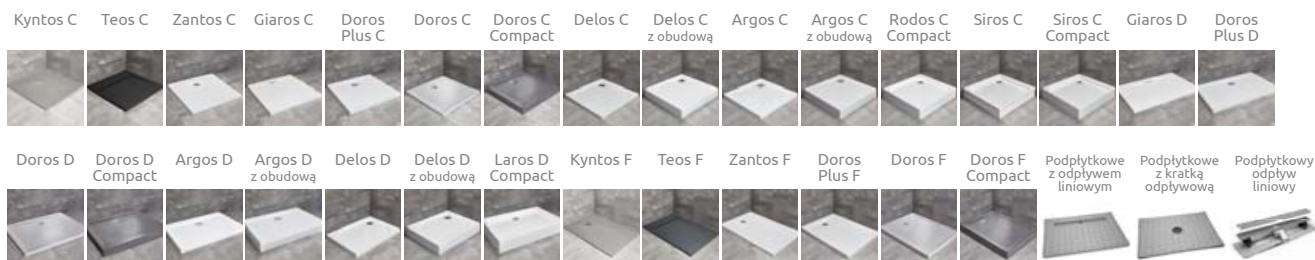

Premium Plus C 1700

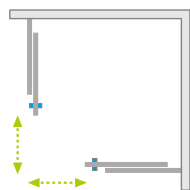

Model dostępny
w kolorach profili:



01 Chrom



Premium Plus C 1700 + Korfu C

Model	Wymiary brodzika (A)	Wysokość (H)	SZKŁO PRZEJRZYSTE		SZKŁO KOLOROWE		
			Nr art.	Cena brutto	Fabryc Nr art.	Brązowe Nr art.	Cena brutto
C 80×80	800×800	1700	30461-01-01N	1 410	30461-01-06N	30461-01-08N	1 456
C 90×90	900×900	1700	30451-01-01N	1 446	30451-01-06N	30451-01-08N	1 492

■ Artykuły oznaczone kolorem szarym – czas realizacji zamówienia 5 dni roboczych.

RYSUNKI TECHNICZNE

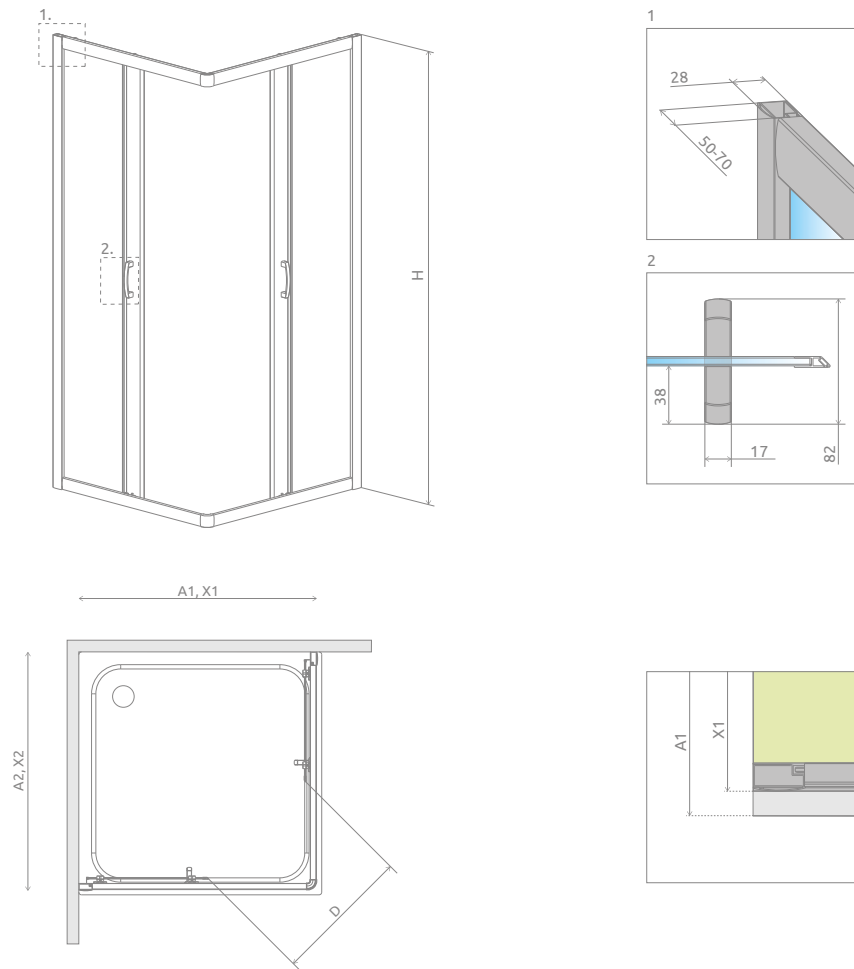

Model	A	X	D	H
C 80×80	800	785-805	440	1700
C 90×90	900	885-905	510	1700

OPCJE DODATKOWE

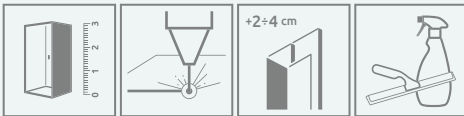

DOSTĘPNE
NA MIARĘ
Patrz str. 10

GRAWER
NA SZKLE
Patrz str. 30

+2÷4 cm
PROFILE
POSZERZAJĄCE
Patrz str. 25

DOSTĘPNE
AKCESORIA
Patrz str. 703

Profile poszerzające	Nr art.	Cena brutto
 Profil U +2 cm	P01-126190001	160
Profil U +4 cm	P01-127190001	180

ZALECANE BRODZIKI

Korfu C

Naxos C



Premium Plus DWJ+S



Premium Plus D + Doros D

Model dostępny
w kolorach profili:



01 Chrom

Składając zamówienie, należy podać 2 numery artykułów: drzwi oraz ścianki bocznej.
Kabina uniwersalna, można ją zamontować jako wersję lewą lub prawą.

DRZWI

Model	Wymiar brodzika (A1)	Wysokość (H)	SZKŁO PRZEJRYSTE		SZKŁO KOLOROWE		
			Nr art.	Cena brutto	Fabrics Nr art.	Brązowe Nr art.	Cena brutto
DWJ 100	1000	1900	33303-01-01N	1 053	33303-01-06N	33303-01-08N	1 099
DWJ 110	1100	1900	33302-01-01N	1 092	33302-01-06N	–	1 148
DWJ 120	1200	1900	33313-01-01N	1 121	33313-01-06N	33313-01-08N	1 170
DWJ 130	1300	1900	33333-01-01N	1 159	33333-01-06N	–	1 214
DWJ 140	1400	1900	33323-01-01N	1 192	33323-01-06N	33323-01-08N	1 240
DWJ 150	1500	1900	33343-01-01N	1 228	33343-01-06N	–	1 282

ŚCIANKA BOCZNA

Model	Wymiar brodzika (A2)	Wysokość (H)	SZKŁO PRZEJRYSTE		SZKŁO KOLOROWE		
			Nr art.	Cena brutto	Fabrics Nr art.	Brązowe Nr art.	Cena brutto
S 70	700	1900	33401-01-01N	725	–	–	–
S 75	750	1900	33402-01-01N	746	–	–	–
S 80	800	1900	33413-01-01N	757	33413-01-06N	33413-01-08N	793
S 90	900	1900	33403-01-01N	779	33403-01-06N	33403-01-08N	816
S 100	1000	1900	33423-01-01N	828	33423-01-06N	33423-01-08N	864

■ Artykuły oznaczone kolorem szarym – czas realizacji zamówienia 5 dni roboczych.

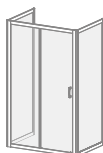

Istnieje możliwość skonstruowania kabiny przyściennej, w takim przypadku prosimy o kontakt z Działem Kabin Niestandardowych.

RYSUNKI TECHNICZNE

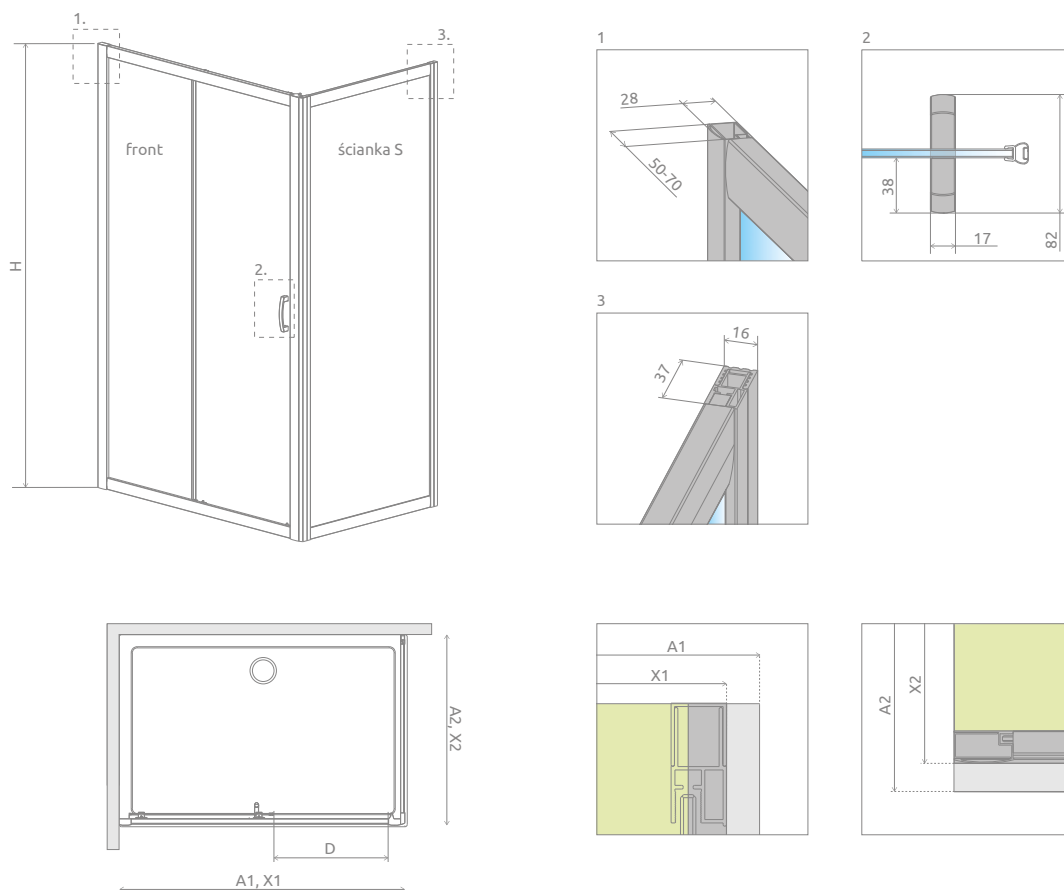



Drzwi	A1	X1	D	H
DWJ 100	1000	990-1010	395	1900
DWJ 110	1100	1090-1110	395	1900
DWJ 120	1200	1190-1210	495	1900
DWJ 130	1300	1290-1310	495	1900
DWJ 140	1400	1390-1410	595	1900
DWJ 150	1500	1490-1510	595	1900

Ścianka	A2	X2
S 70	700	695-705
S 75	750	745-755
S 80	800	795-805
S 90	900	895-905
S 100	1000	995-1005

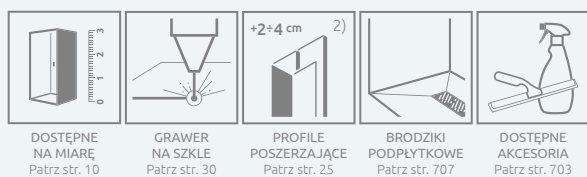
OPCJE DODATKOWE



Profile poszerzające	Nr art.	Cena brutto
 Profil U +2 cm – do montażu po stronie stałej części drzwi	P01-126190001	160
 Profil U +4 cm – do montażu po stronie stałej części drzwi	P01-127190001	180

ZALECANE BRODZIKI



²⁾ dotyczy tylko poszerzenia drzwi

Ceny detaliczne podano w PLN. Wymiary podane są w mm.

Premium Plus DWD+S



Premium Plus DWD+S + Doros D

Model dostępny
w kolorach profili:



01 Chrom

Składając zamówienie, należy podać 2 numery artykułów: drzwi oraz ścianki bocznej.
Kabina uniwersalna, można ją zamontować jako wersję lewą lub prawą.

DRZWI

Model	Wymiar brodzika (A1)	Wysokość (H)	SZKŁO PRZEJRZYSTE		SZKŁO KOLOROWE		
			Nr art.	Cena brutto	Fabric	Brązowe	Cena brutto
					Nr art.	Nr art.	
DWD 140	1400	1900	33353-01-01N	1 407	–	33353-01-08N	1 451
DWD 150	1500	1900	33393-01-01N	1 441	–	–	–
DWD 160	1600	1900	33363-01-01N	1 476	33363-01-06N	33363-01-08N	1 524
DWD 180	1800	1900	33373-01-01N	1 547	33373-01-06N	33373-01-08N	1 595

ŚCIANKA BOCZNA

Model	Wymiar brodzika (A2)	Wysokość (H)	SZKŁO PRZEJRZYSTE		SZKŁO KOLOROWE		
			Nr art.	Cena brutto	Fabric	Brązowe	Cena brutto
					Nr art.	Nr art.	
S 70	700	1900	33401-01-01N	725	–	–	–
S 75	750	1900	33402-01-01N	746	–	–	–
S 80	800	1900	33413-01-01N	757	33413-01-06N	33413-01-08N	793
S 90	900	1900	33403-01-01N	779	33403-01-06N	33403-01-08N	816
S 100	1000	1900	33423-01-01N	828	33423-01-06N	33423-01-08N	864

■ Artykuły oznaczone kolorem szarym – czas realizacji zamówienia 5 dni roboczych.



Istnieje możliwość skonstruowania kabiny przyściennej, w takim przypadku prosimy o kontakt z Działem Kabin Niestandardowych.

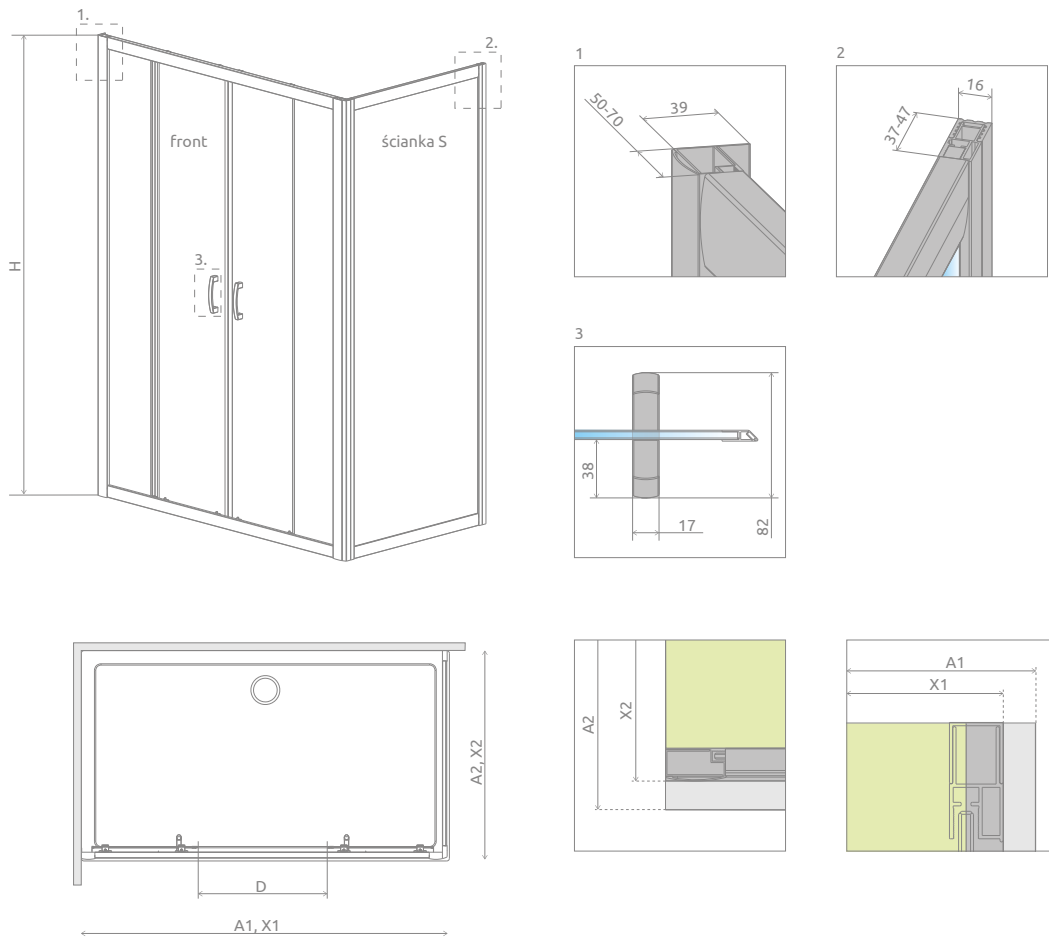

Drzwi	A1	X1	D	H
DWD 140	1400	1390-1410	515	1900
DWD 150	1500	1490-1510	515	1900
DWD 160	1600	1590-1610	615	1900
DWD 180	1800	1790-1810	715	1900

Ścianka	A2	X2
S 70	700	695-705
S 75	750	745-755
S 80	800	795-805
S 90	900	895-905
S 100	1000	995-1005

OPCJE DODATKOWE

DOSTĘPNE NA MIARĘ Patrz str. 10	GRAWER NA SZKLE Patrz str. 30	PROFILE POSZERZAJĄCE Patrz str. 25	BRODZIKI PODPŁYTKOWE Patrz str. 707	DOSTĘPNE AKCESORIA Patrz str. 703

Profile poszerzające	Nr art.	Cena brutto
Profil U +2 cm - możliwość montażu po stronie drzwi	P01-130190001	175
Profil U +4 cm - możliwość montażu po stronie drzwi	P01-131190001	200

ZALECANE BRODZIKI

Giaros D	Doros Plus D	Argos D	Argos D z obudową	Kyntos F	Teos F	Doros Plus F	Doros F	Doros F Compact
Podpłytkowe z odpływem liniowym	Podpłytkowe z kratką odpływową	Podpłytkowy odpływ liniowy						

²⁾ dotyczy tylko poszerzenia drzwi

Ceny detaliczne podano w PLN. Wymiary podane są w mm.

Premium Plus DWJ

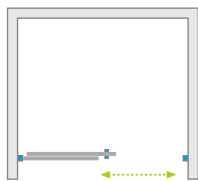

Model dostępny
w kolorach profili:



01 Chrom



Premium Plus DWJ + Doros D

Drzwi uniwersalne, można je zamontować jako wersję lewą lub prawą.

Model	Szerokość wnęki (X)	Wysokość (H)	SZKŁO PRZEJRZYSTE		SZKŁO KOLOROWE		
			Nr art.	Cena brutto	Fabryc Nr art.	Brązowe Nr art.	Cena brutto
DWJ 100	975-1015	1900	33303-01-01N	1 053	33303-01-06N	33303-01-08N	1 099
DWJ 110	1075-1115	1900	33302-01-01N	1 092	33302-01-06N	–	1 148
DWJ 120	1175-1215	1900	33313-01-01N	1 121	33313-01-06N	33313-01-08N	1 170
DWJ 130	1275-1315	1900	33333-01-01N	1 159	33333-01-06N	–	1 214
DWJ 140	1375-1415	1900	33323-01-01N	1 192	33323-01-06N	33323-01-08N	1 240
DWJ 150	1475-1515	1900	33343-01-01N	1 228	33343-01-06N	–	1 282

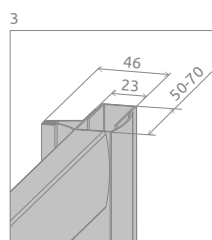
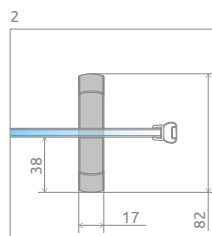
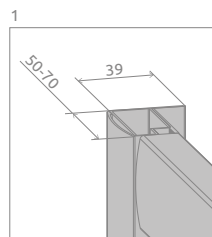
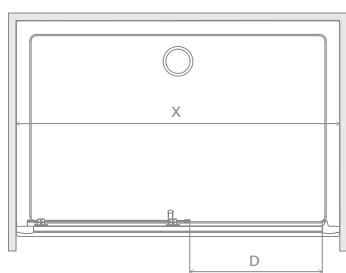
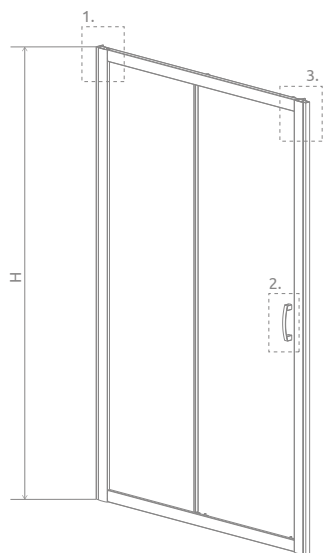

Model	X	D	H
DWJ 100	975-1015	395	1900
DWJ 110	1075-1115	395	1900
DWJ 120	1175-1215	495	1900
DWJ 130	1275-1315	495	1900
DWJ 140	1375-1415	595	1900
DWJ 150	1475-1515	595	1900

OPCJE DODATKOWE

DOSTĘPNE NA MIARĘ Patrz str. 10	GRAWER NA SZKLE Patrz str. 30	PROFILE POSZERZAJĄCE +2÷4 cm Patrz str. 25	BRODZIKI PODPŁYTKOWE Patrz str. 707	DOSTĘPNE AKCESORIA Patrz str. 703

Profile poszerzające		Nr art.	Cena brutto
	Profil U +2 cm – do montażu po stronie stałej części	P01-130190001	175
	Profil U +4 cm – do montażu po stronie stałej części	P01-131190001	200
	Profil U +2 cm – do montażu po stronie listwy magnetycznej	P01-126190001	160
	Profil U +4 cm – do montażu po stronie listwy magnetycznej	P01-127190001	180

ZALECANE BRODZIKI

Kyntos C	Teos C	Giaros C	Doros Plus C	Doros C	Doros C Compact	Delos C	Argos C	Argos C z obudową	Giaros D	Doros Plus D	Doros D	Doros D Compact
Argos D	Argos D z obudową	Delos D	Laros D Compact	Kyntos F	Teos F	Zantos F	Doros Plus F	Doros F	Doros F Compact	Podpłytkowe z odpływem liniowym	Podpłytkowe z kratką odpływową	Podpłytkowe odpływu liniowy

Premium Plus DWD

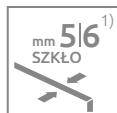

Model dostępny
w kolorach profili:



01 Chrom



Premium Plus DWD + brodzik podłytkowy

Model	Szerokość wnęki (X)	Wysokość (H)	SZKŁO PRZEJRZYSTE		SZKŁO KOLOROWE		
			Nr art.	Cena brutto	Fabryc Nr art.	Brązowe Nr art.	Cena brutto
DWD 140	1375-1415	1900	33353-01-01N	1 407	–	33353-01-08N	1 451
DWD 150	1475-1515	1900	33393-01-01N	1 441	–	–	–
DWD 160	1575-1615	1900	33363-01-01N	1 476	33363-01-06N	33363-01-08N	1 524
DWD 180	1775-1815	1900	33373-01-01N	1 547	33373-01-06N	33373-01-08N	1 595

■ Artykuły oznaczone kolorem szarym – czas realizacji zamówienia 5 dni roboczych.

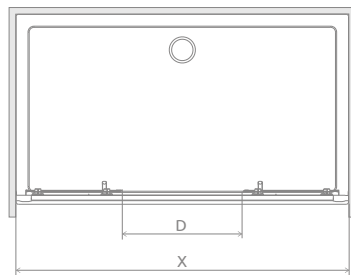
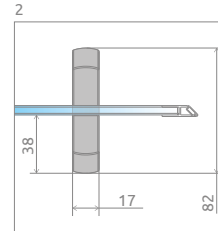
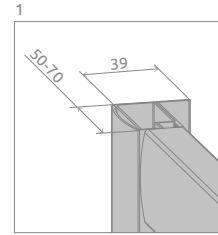
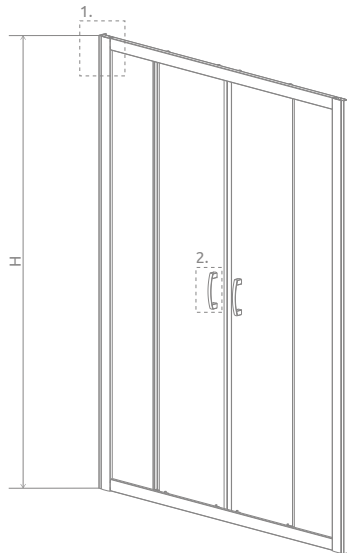

Model	X	D	H
DWD 140	1375-1415	515	1900
DWD 150	1475-1515	515	1900
DWD 160	1575-1615	615	1900
DWD 180	1775-1815	715	1900

OPCJE DODATKOWE

DOSTĘPNE NA MIARĘ Patrz str. 10	GRAWER NA SZKLE Patrz str. 30	PROFILE POSZERZAJĄCE Patrz str. 25	BRODZIKI PODPŁYTKOWE Patrz str. 707	DOSTĘPNE AKCESORIA Patrz str. 703

Profile poszerzające	Nr art.	Cena brutto
Profil U +2 cm	P01-130190001	175
Profil U +4 cm	P01-131190001	200

ZALECANE BRODZIKI

Giaros D	Doros Plus D	Argos D	Argos D z obudową	Kyntos F	Teos F	Doros Plus F	Doros F	Doros F Compact
Podpłytkowe z odpływem liniowym	Podpłytkowe z kratką odpływową	Podpłytkowy odpływ liniowy						

Premium Plus 2S

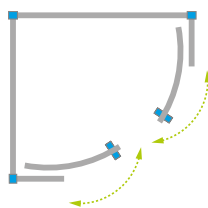
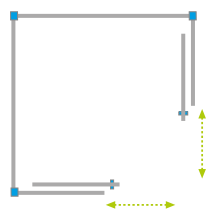

Premium Plus C+2S + Delos C

Model dostępny w kolorach profili:



01 Chrom

Jeśli potrzebują Państwo do swojej łazienki czterościennej kabiny, możliwe jest jej skonstruowanie, dzięki ściankom tylnym do kabin Premium Plus A oraz Premium Plus C. Wystarczy zakupić dwa produkty:abinę półokrągłą Premium Plus A lub kabinę kwadratową Premium Plus C w wymiarach 800 lub 900 oraz ścianki tylne Premium Plus 2S w odpowiednim rozmiarze.

KOMPLET ŚCIANEK TYLNYCH

Model	Wymiary brodzika (A)	Wysokość (H)	SZKŁO PRZEJRZYSTE		SZKŁO KOLOROWE		
			Nr art.	Cena brutto	Grafitowe Nr art.	Fabric Nr art.	Cena brutto
2S 80×80	800×800	1900	33443-01-01N	1 350	33443-01-05N	33443-01-06N	1 400
2S 90×90	900×900	1900	33433-01-01N	1 400	33433-01-05N	33433-01-06N	1 450

PÓŁOKRĄGŁA KABINA PREMIUM PLUS A

Model	Wymiary brodzika (A)	Wysokość (H)	SZKŁO PRZEJRZYSTE		SZKŁO KOLOROWE				
			Nr art.	Cena brutto	Satynowe Nr art.	Grafitowe Nr art.	Fabric Nr art.	Brązowe Nr art.	Cena brutto
A 80×80	800×800	1900	30413-01-01N	1 581	30413-01-02N	30413-01-05N	30413-01-06N	30413-01-08N	1 625
A 90×90	900×900	1900	30403-01-01N	1 615	30403-01-02N	30403-01-05N	30403-01-06N	30403-01-08N	1 659

KWADRATOWA KABINA PREMIUM PLUS C

Model	Wymiary brodzika (A)	Wysokość (H)	SZKŁO PRZEJRZYSTE		SZKŁO KOLOROWE				
			Nr art.	Cena brutto	Satynowe Nr art.	Grafitowe Nr art.	Fabric Nr art.	Brązowe Nr art.	Cena brutto
C 80×80	800×800	1900	30463-01-01N	1 433	30463-01-02N	30463-01-05N	30463-01-06N	30463-01-08N	1 478
C 90×90	900×900	1900	30453-01-01N	1 468	30453-01-02N	30453-01-05N	30453-01-06N	30453-01-08N	1 514

■ Artykuły oznaczone kolorem szarym – czas realizacji zamówienia 5 dni roboczych.

RYSUNKI TECHNICZNE

Premium Plus A+2S

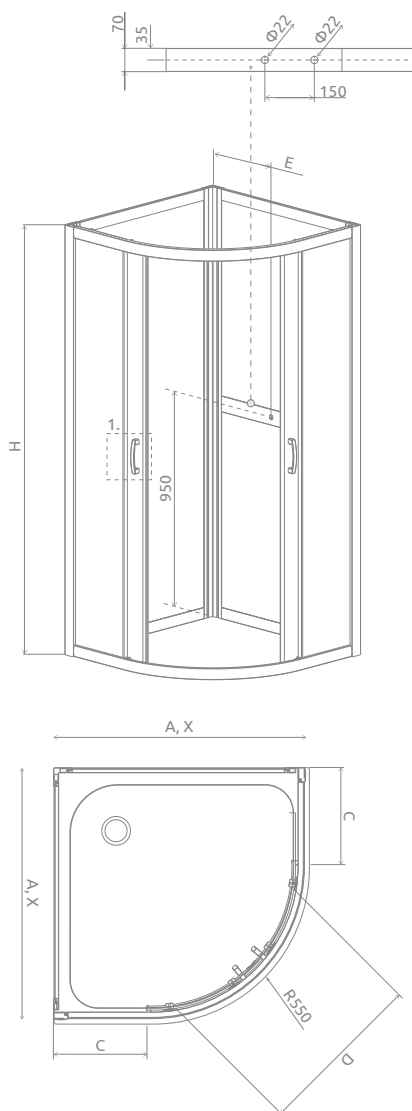

Premium Plus C+2S

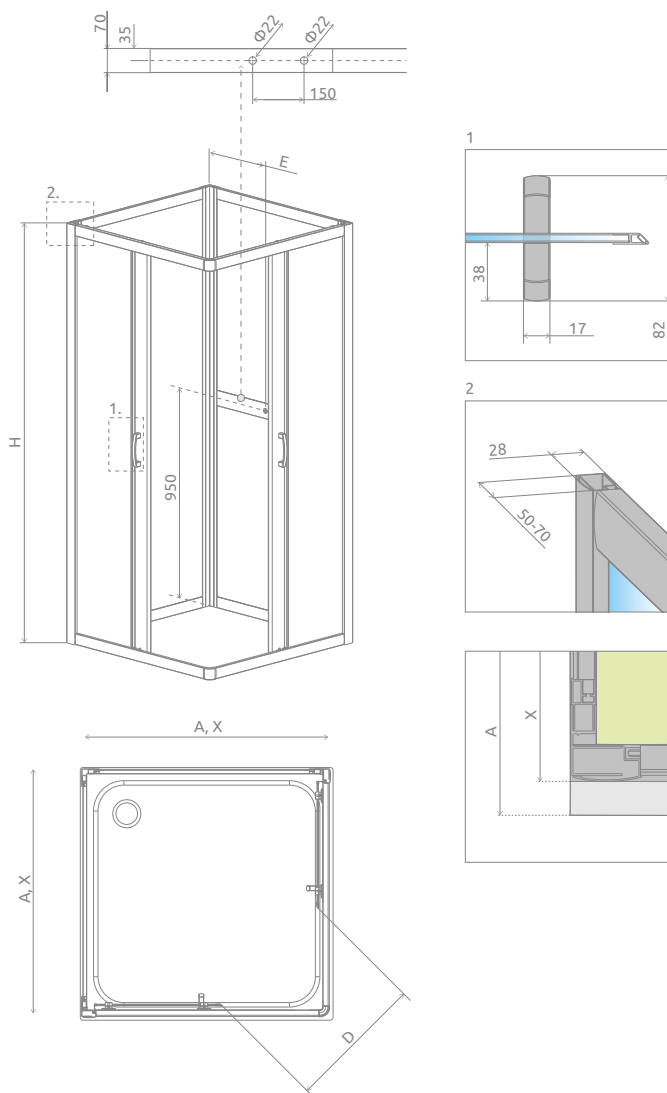

A+2S	A	X	C	D	E	H
A+2S 80×80	800	790-810	250-270	410	310	1900
A+2S 90×90	900	890-910	350-370	540	360	1900

C+2S	A	X	D	E	H
C+2S 80×80	800	785-805	440	310	1900
C+2S 90×90	900	885-905	510	360	1900

OPCJE DODATKOWE

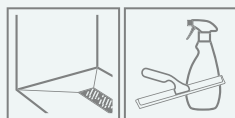

BRODZIKI
PODPŁYTKOWE
Patrz str. 707

DOSTĘPNE
AKCESORIA
Patrz str. 703

OPCJE DODATKOWE

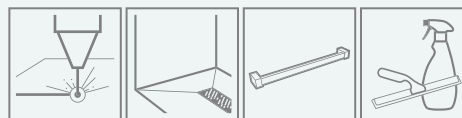

GRAWER
NA SZKLE
Patrz str. 30

BRODZIKI
PODPŁYTKOWE
Patrz str. 707

WIESZAK
NA RĘCZNIK
Patrz str. 19

DOSTĘPNE
AKCESORIA
Patrz str. 703

ZALECANE BRODZIKI

Kyntos A Zantos A Giaros A Argos A



Delos A Samos A Siros A Podpłytkowe z kratką odpływową



ZALECANE BRODZIKI

Kyntos C Teos C Zantos C Giaros C Doros Plus C Doros C Doros C Compact



Argos C Argos C z obudową Siros C Siros C Compact Podpłytkowe z odpływem liniowym Podpłytkowe z kratką odpływową Podpłytkowy odpływ liniowy



CECHY SERII PREMIUM



Szko bezpieczne, hartowane, o grubości 5 mm, zgodne z normą PN:EN 12150:1

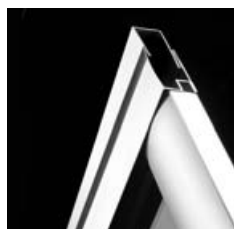

Chromowane profile, umożliwiające **niwelację krzywizny ściany** do 20 mm



Łożyskowane, skrętnie rolki



Eleganckie chromowane uchwyty i listwa magnetyczna **szczelnie zamykająca drzwi**



Możliwość **wypięcia i odchylenia drzwi** w celu wyczyszczenia kabiny



Bezpieczne szkło o grubości 5 mm



Górna maskownica profili przyściennych

KOLORY SZKŁA W STANDARDZIE



01 Przejrzyste



02 Satynowe



05 Grafitowe



06 Fabric



08 Brązowe

KOLOR PROFILI

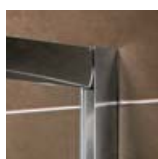

01 Chrom

OPCJE DODATKOWE

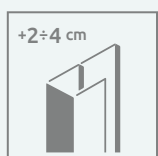

PROFILE POSZERZAJĄCE

Jeżeli nie znajdą Państwo w naszej ofercie kabiny lub drzwi odpowiednich do Państwa łazienki, wówczas można wykorzystać profile poszerzające. Informacje o profilach znajdą Państwo na stronie danego modelu kabiny.



seria
Premium

A 1900

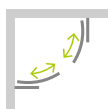

str. 558

A 1700

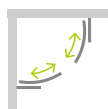

str. 560

Premium A 1900

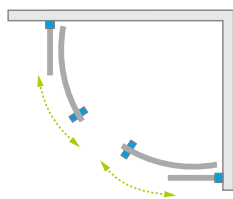

Model dostępny
w kolorach profili:



01 Chrom



Premium A 1900 + Rodos A Compact

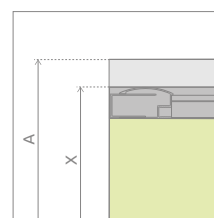
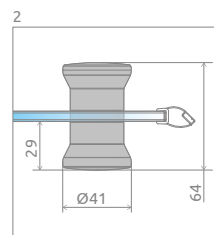
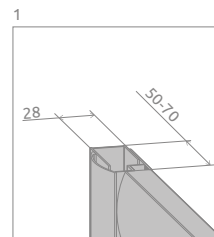
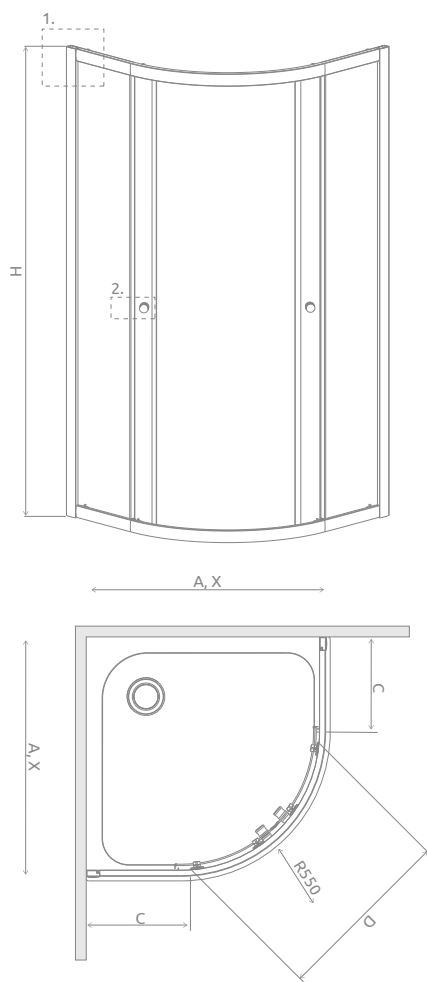

Model	Wymiary brodzika (A)	Wysokość (H)	SZKŁO PRZEJRZYSTE		SZKŁO KOLOROWE				
			Nr art.	Cena brutto	Satynowe Nr art.	Grafitowe Nr art.	Fabryc Nr art.	Brązowe Nr art.	Cena brutto
A 80×80	800×800	1900	30413-01-01	1 280	30413-01-02	30413-01-05	30413-01-06	30413-01-08	1 324
A 90×90	900×900	1900	30403-01-01	1 313	30403-01-02	30403-01-05	30403-01-06	30403-01-08	1 358

■ Artykuły oznaczone kolorem szarym – czas realizacji zamówienia 5 dni roboczych.

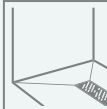

Premium A	A	X	C	D	H
A 80x80	800	790-810	250-270	410	1900
A 90x90	900	890-910	350-270	540	1900

OPCJE DODATKOWE

 +2÷4 cm		
PROFILE POSZERZAJĄCE Patrz str. 25	BRODZIKI PODPŁYTKOWE Patrz str. 707	DOSTĘPNE AKCESORIA Patrz str. 703

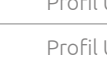
Profile poszerzające	Nr art.	Cena brutto
 Profil U +2 cm	P01-126190001	160
 Profil U +4 cm	P01-127190001	180

ZALECANE BRODZIKI

Argos A	Delos A	Patmos A	Doros Plus A	Doros A	Doros A Compact	Patmos A Compact	Rodos A Compact
							
Samos A	Siros A	Siros A Compact	Podpłytkowe z kratką odpływową	Podpłytkowy odpływ liniowy			
							

Premium A 1700

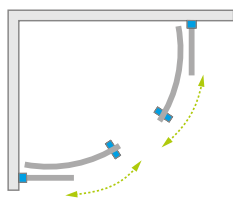

Model dostępny
w kolorach profili:



01 Chrom



Premium A 1700 + Korfu A

Model	Wymiary brodzika (A)	Wysokość (H)	SZKŁO PRZEJRZYSTE		SZKŁO KOLOROWE				
			Nr art.	Cena brutto	Satynowe Nr art.	Grafitowe Nr art.	Fabryc Nr art.	Brązowe Nr art.	Cena brutto
A 80x80x170	800x800	1700	30411-01-01	1 258	30411-01-02	30411-01-05	30411-01-06	30411-01-08	1 303
A 90x90x170	900x900	1700	30401-01-01	1 292	30401-01-02	30401-01-05	30401-01-06	30401-01-08	1 336

■ Artykuły oznaczone kolorem szarym – czas realizacji zamówienia 5 dni roboczych.

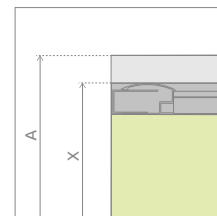
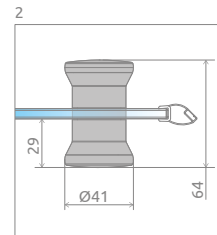
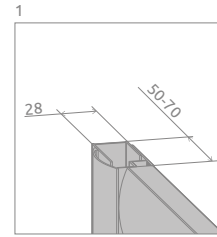
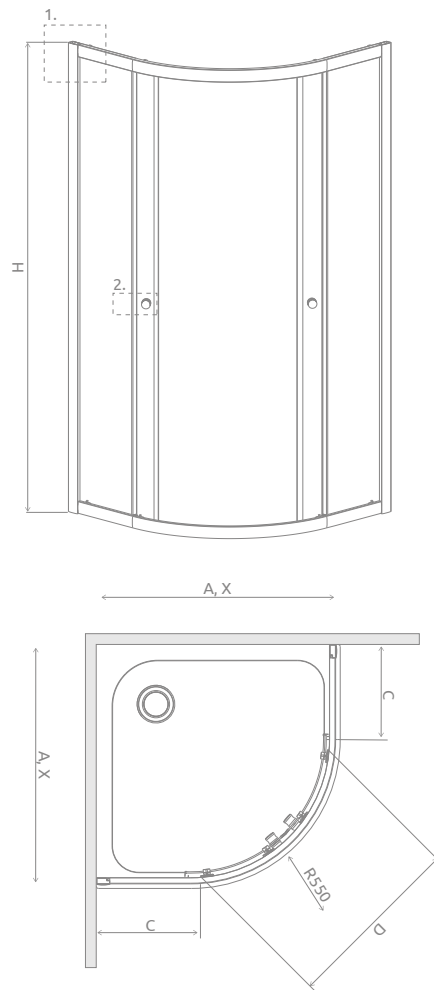

Premium A 1700	A	X	C	D	H
A 80x80	800	790-810	250-275	410	1700
A 90x90	900	890-910	350-275	540	1700

OPCJE DODATKOWE



DOSTĘPNE
NA MIARĘ
Patrz str. 10

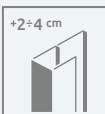

PROFILE
POSZERZAJĄCE
Patrz str. 25



DOSTĘPNE
AKCESORIA
Patrz str. 703

Profile poszerzające	Nr art.	Cena brutto
	Profil U +2 cm	P01-126190001 160
	Profil U +4 cm	P01-127190001 180

ZALECANE BRODZIKI

Indos A

Korfu A

Naxos A



CECHY SERII **CLASSIC**



Szkoło bezpieczne, hartowane, o grubości 4 mm lub 5 mm, zgodne z normą PN:EN 12150:1



Profile aluminiowe w kolorze chrom lub białym



Szkoło bezpieczne o grubości 4 mm lub 5 mm



Eleganckie chromowane uchwyty i listwa magnetyczna zamykająca drzwi



Chromowane profile, umożliwiające niwelację krzywizny ściany do 10 mm



Łożyszkowane rolki, gwarantujące cichy i bezawaryjny bieg drzwi



Elastomerowe uszczelki odporne na zmianę temperatury i wilgotności

KOLORY SZKŁA W STANDARDZIE



01 Przejrzyste



02 Satynowe



05 Grafitowe



06 Fabric



08 Brązowe

KOLOR PROFILI



01 Chrom



04 Biały

OPCJE DODATKOWE

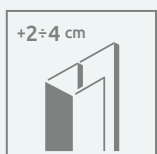

PROFILE POSZERZAJĄCE

Jeżeli nie znajdą Państwo w naszej ofercie kabiny lub drzwi odpowiednich do Państwa łazienki, wówczas można wykorzystać profile poszerzające. Informacje o profilach znajdą Państwo na stronie danego modelu kabiny.



seria
Classic

A 1900

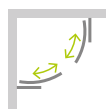

str. 564

A 1700

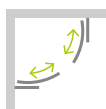

str. 566

C



str. 568

Classic A 1900

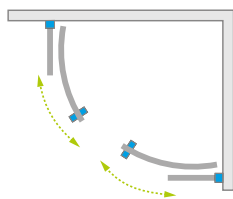

Model dostępny
w kolorach profili:



01 Chrom 04 Biały



Classic A 1900 + Patmos A Compact

PROFILE W KOLORZE CHROM

Model	Wymiary brodzika (A)	Wysokość (H)	SZKŁO PRZEJRZYSTE		SZKŁO KOLOROWE				
			Nr art.	Cena brutto	Satynowe	Grafitowe	Fabryc	Brązowe	Cena brutto
					Nr art.	Nr art.	Nr art.	Nr art.	
A 80×80	800×800	1850	30010-01-01	904	30010-01-02	30010-01-05	30010-01-06	30010-01-08	993
A 90×90	900×900	1850	30000-01-01	942	30000-01-02	30000-01-05	30000-01-06	30000-01-08	1 032

PROFILE W KOLORZE BIAŁYM

Model	Wymiary brodzika (A)	Wysokość (H)	SZKŁO PRZEJRZYSTE		SZKŁO KOLOROWE				
			Nr art.	Cena brutto	Satynowe	Grafitowe	Fabryc	Brązowe	Cena brutto
					Nr art.	Nr art.	Nr art.	Nr art.	
A 80×80	800×800	1850	30010-04-01	880	30010-04-02	30010-04-05	30010-04-06	30010-04-08	970
A 90×90	900×900	1850	30000-04-01	917	30000-04-02	30000-04-05	30000-04-06	30000-04-08	1 007

■ Artykuły oznaczone kolorem szarym – czas realizacji zamówienia 5 dni roboczych.

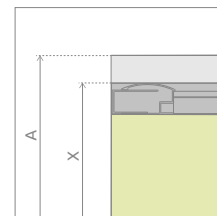
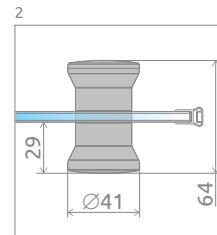
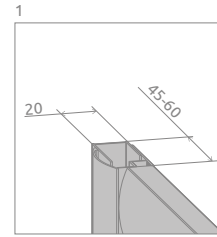
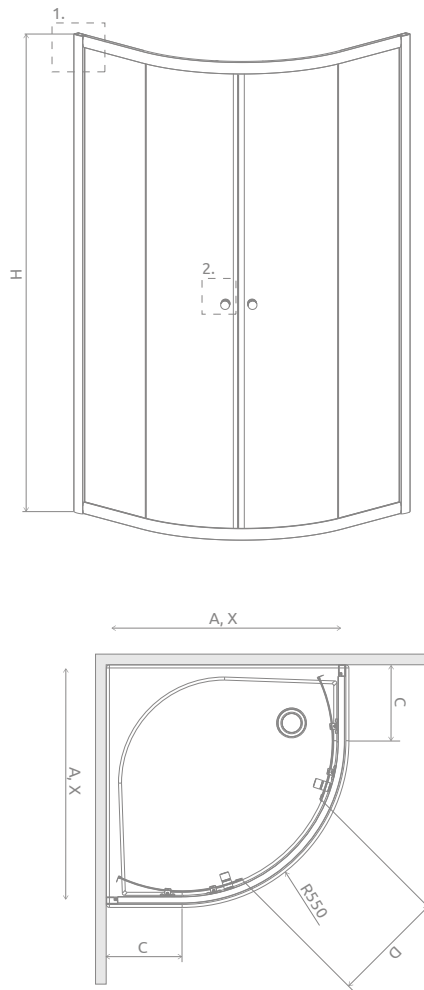

Model	A	X	C	D	H
A 80×80	800	790-805	250-265	420	1850
A 90×90	900	890-905	350-365	520	1850

OPCJE DODATKOWE

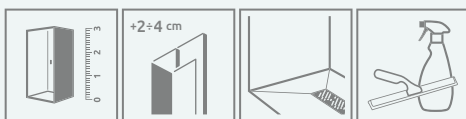

DOSTĘPNE NA MIARĘ
 Patrz str. 10
PROFILE POSZERZAJĄCE
 Patrz str. 25
BRODZIKI PODPŁYTKOWE
 Patrz str. 707
DOSTĘPNE AKCESORIA
 Patrz str. 699

Profile poszerzające	Nr art.	Cena brutto
Profil U +2 cm biały	P01-112185004	120
Profil U +4 cm biały	P01-124185004	175
Profil U +2 cm chrom	P01-112185001	125
Profil U +4 cm chrom	P01-124185001	185

ZALECANE BRODZIKI



Classic A 1700

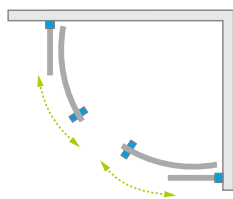

Model dostępny
w kolorach profili:



01 Chrom 04 Biały



Classic A 1700 + Korfu A

PROFILE W KOLORZE CHROM

Model	Wymiary brodzika (A)	Wysokość (H)	SZKŁO PRZEJRZYSTE		SZKŁO KOLOROWE				
			Nr art.	Cena brutto	Satynowe	Grafitowe	Fabryc	Brązowe	Cena brutto
					Nr art.	Nr art.	Nr art.	Nr art.	
A 80×80×170	800×800	1700	30011-01-01	880	30011-01-02	30011-01-05	30011-01-06	30011-01-08	970
A 90×90×170	900×900	1700	30001-01-01	917	30001-01-02	30001-01-05	30001-01-06	30001-01-08	1 007

PROFILE W KOLORZE BIAŁYM

Model	Wymiary brodzika (A)	Wysokość (H)	SZKŁO PRZEJRZYSTE		SZKŁO KOLOROWE				
			Nr art.	Cena brutto	Satynowe	Grafitowe	Fabryc	Brązowe	Cena brutto
					Nr art.	Nr art.	Nr art.	Nr art.	
A 80×80×170	800×800	1700	30011-04-01	856	30011-04-02	30011-04-05	30011-04-06	30011-04-08	946
A 90×90×170	900×900	1700	30001-04-01	892	30001-04-02	30001-04-05	30001-04-06	30001-04-08	982

■ Artykuły oznaczone kolorem szarym – czas realizacji zamówienia 5 dni roboczych.

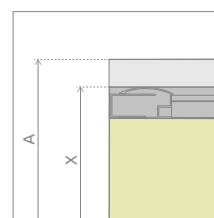
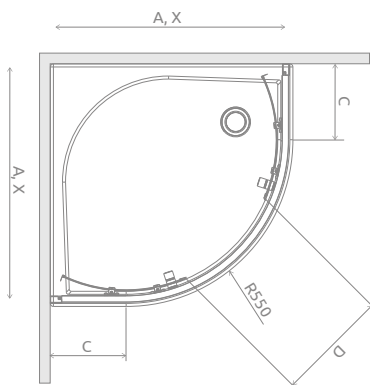
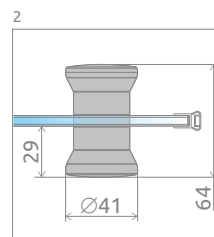
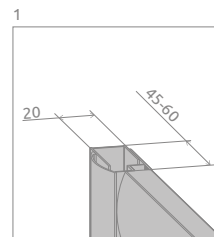
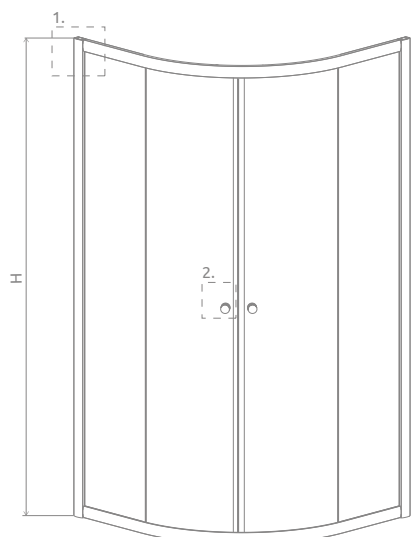

Model	A	X	C	D	H
A 80×80×170	800	795-810	250-265	420	1700
A 90×90×170	900	895-910	350-365	520	1700

OPCJE DODATKOWE

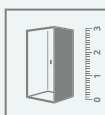

DOSTĘPNE NA MIARĘ
Patrz str. 10

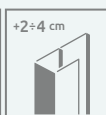

PROFILU +2÷4 cm
POSZERZAJĄCE
Patrz str. 25



DOSTĘPNE AKCESORIA
Patrz str. 703

Profile poszerzające	Nr art.	Cena brutto
 Profil U +2 cm biały	P01-112185004	120
Profil U +4 cm biały	P01-124185004	175
Profil U +2 cm chrom	P01-112185001	125
Profil U +4 cm chrom	P01-124185001	185

ZALECANE BRODZIKI

Indos A

Korfu A

Naxos A



Classic C 1900

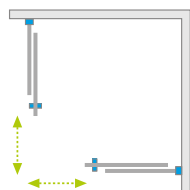

Model dostępny
w kolorach profili:



01 Chrom 04 Biały



Classic C 1900 + Delos C Compact

PROFILE W KOLORZE CHROM

Model	Wymiary brodzika (A)	Wysokość (H)	SZKŁO PRZEJRZYSTE		SZKŁO KOLOROWE				
			Nr art.	Cena brutto	Satynowe	Grafitowe	Fabrics	Brązowe	Cena brutto
					Nr art.	Nr art.	Nr art.	Nr art.	
C 80	800×800	1850	30060-01-01	904	30060-01-02	30060-01-05	30060-01-06	30060-01-08	993
C 90	900×900	1850	30050-01-01	942	30050-01-02	30050-01-05	30050-01-06	30050-01-08	1 032

PROFILE W KOLORZE BIAŁYM

Model	Wymiary brodzika (A)	Wysokość (H)	SZKŁO PRZEJRZYSTE		SZKŁO KOLOROWE				
			Nr art.	Cena brutto	Satynowe	Grafitowe	Fabrics	Brązowe	Cena brutto
					Nr art.	Nr art.	Nr art.	Nr art.	
C 80	800×800	1850	30060-04-01	880	30060-04-02	30060-04-05	30060-04-06	30060-04-08	970
C 90	900×900	1850	30050-04-01	917	30050-04-02	30050-04-05	30050-04-06	30050-04-08	1 007

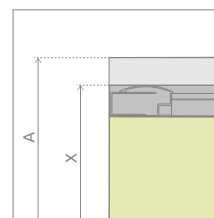
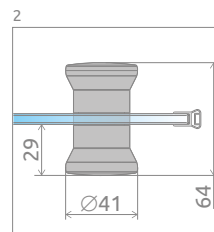
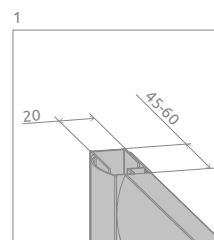
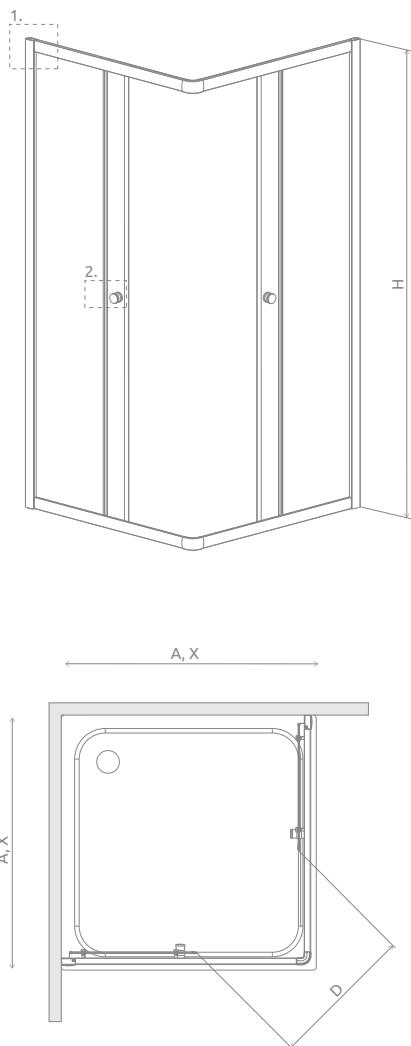

■ Artykuły oznaczone kolorem szarym – czas realizacji zamówienia 5 dni roboczych.

RYSUNKI TECHNICZNE

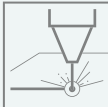
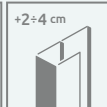
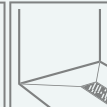

Model	A	X	D	H
C 80x80	800	790-805	420	1850
C 90x90	900	890-905	490	1850

OPCJE DODATKOWE

 DOSTĘPNE NA MIARĘ Patrz str. 10	 GRAWER NA SZKLE Patrz str. 30	 +2÷4 cm PROFILE POSZERZAJĄCE Patrz str. 25	 BRODZIKI PODPŁYTKOWE Patrz str. 707	 DOSTĘPNE AKCESORIA Patrz str. 703
---	---	---	---	---

Profile poszerzające	Nr art.	Cena brutto
 Profil U +2 cm biały	P01-112185004	120
Profil U +4 cm biały	P01-124185004	175
Profil U +2 cm chrom	P01-112185001	125
Profil U +4 cm chrom	P01-124185001	185

ZALECANE BRODZIKI

 Doros Plus C	 Doros C	 Doros C Compact	 Delos C	 Delos C z obudową	 Argos C	 Argos C z obudową	 Rodos C Compact	 Siros C	 Siros C Compact
 Podpłytkowe z odpływem liniowym	 Podpłytkowe z kratką odpływową	 Podpłytkowy odpływ liniowy							

Ceny detaliczne podano w PLN. Wymiary podane są w mm.

Parawany nawannowe

Arta QL PNJ I	Arta PNJ I	Nes/Nes 8 PNJ I	Nes PNJ I Frame	Nes PNJ I Factory	Eos PNJ I	Carena PNJ I	Euphoria PNJ II	Modo New PNJ II	Modo New Black PNJ II Frame
str. 572	str. 574	str. 576	str. 578	str. 580	str. 582	str. 584	str. 586	str. 588	str. 590
Modo New Black PNJ II Factory	Essenza Pro PNJ II	Idea PNJ II	Idea PNJ II z wieszakiem	Idea Black PNJ II Frame	Idea Black PNJ II Factory	Torrenta PNJ II	Arta PND I	Essenza New PND I	Fuenta New PND I
str. 592	str. 594	str. 596	str. 598	str. 600	str. 602	str. 604	str. 606	str. 608	str. 610
Nes/Nes 8 PND I	Eos PND I	Carena PND	Eos PNW	Nes PND II	Eos PND II	Euphoria PND II	Essenza Pro PND II	Essenza New PND II	Torrenta PND II
str. 612	str. 614	str. 616	str. 618	str. 620	str. 622	str. 624	str. 626	str. 628	str. 630
Furo PND II	Idea PN DWJ	Vesta DWJ	Idea PN DWD	Vesta DWD	Idea PN DWJ+S	Vesta DWJ+S	Vesta DWD+S		
str. 632	str. 634	str. 636	str. 638	str. 640	str. 642	str. 644	str. 646		

Arta QL PNJ I

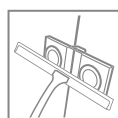
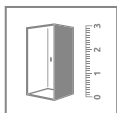
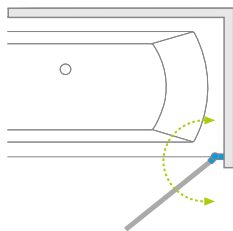

Model dostępny
w kolorach profili:



03 Chrome+

Składając zamówienie, należy skorzystać z konfiguratora (www.konfigurator.radaway.pl) lub wypełnić formularz zamówienia produktu niestandardowego podając numer artykułu.

Model	Szerokość (X)	Wysokość (H)	SZKŁO PRZEJRZYSTE	
			Nr artykułu	Cena brutto
PNJ I 30-100	300-1000	max 1500	10102500-03-01L	1 970
PNJ I 30-100	300-1000	max 1500	10102500-03-01R	1 970

■ Artykuły oznaczone kolorem szarym – czas realizacji zamówienia 10 dni roboczych.

RYСУNKI TECHNICZNE

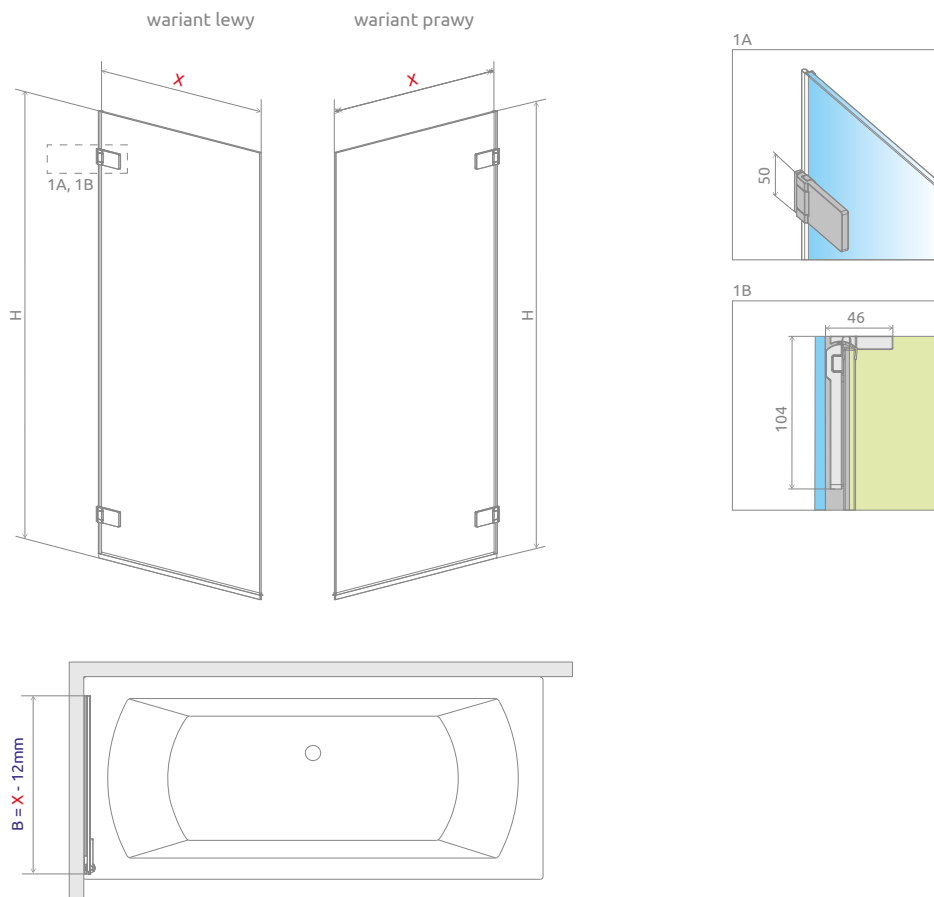

Model	X	H
PNJ I 30-100	max 1000	max 1500

OPCJE DODATKOWE

WARIANTY SZKŁA Patrz str. 16/648	GRAWER NA SZKLE Patrz str. 30	DODATKOWY UCHWYT Patrz str. 21	DOSTĘPNE AKCESORIA Patrz str. 703

NAWIGACJA W SERII

Arta PNJ I

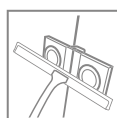
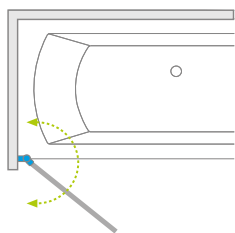

Model dostępny
w kolorach profili:



03 Chrome+



Model	Szerokość (X)	Wysokość (H)	SZKŁO PRZEJRZYSTE	
			Nr artykułu	Cena brutto
PNJ I 70 lewy	702-708	1500	210101-01L	1 906
PNJ I 70 prawy	702-708	1500	210101-01R	1 906

RYSUNKI TECHNICZNE

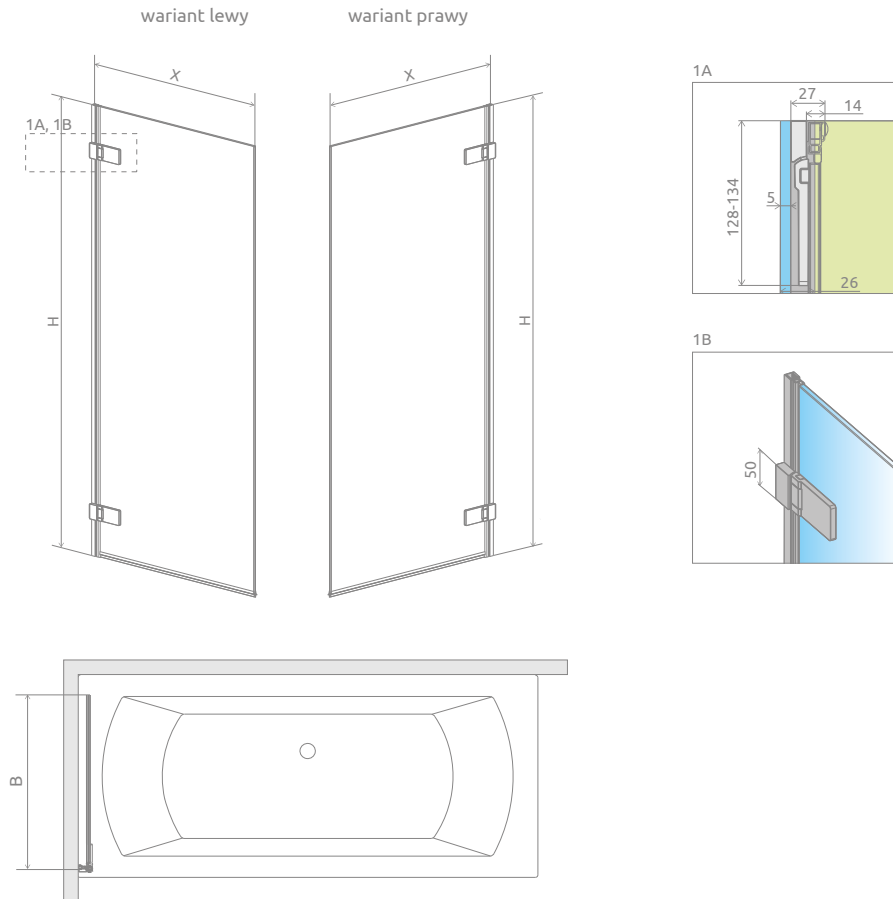

Model	X	B	H
PNJ170	702-708	660	1500

OPCJE DODATKOWE

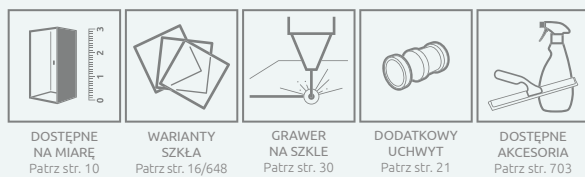

NAWIGACJA W SERII

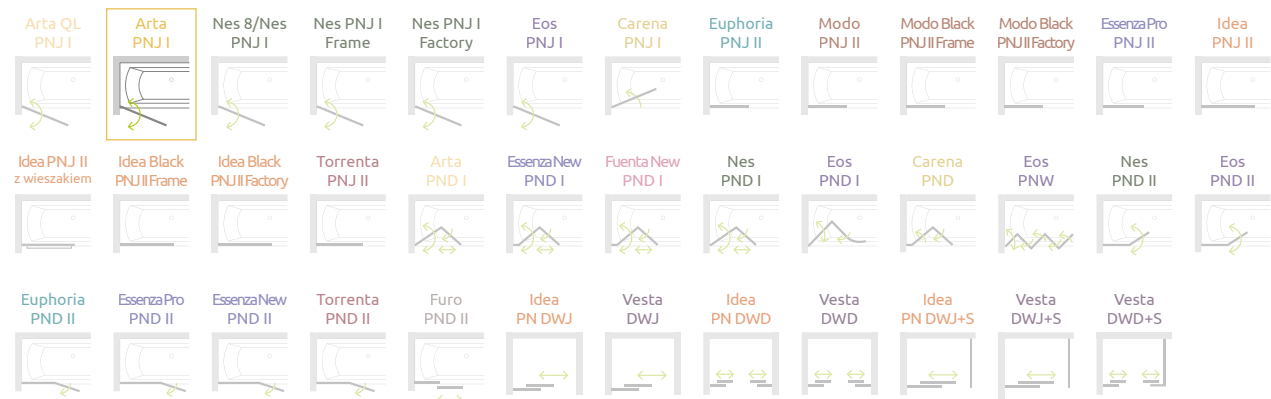

Nes 8 PNJ I Nes PNJ I

Produkt w wariacie kolorystycznym Black znajduje się na str. 72.

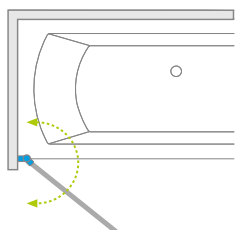

Nes 8



Nes



Model dostępny w kolorach profili:



01 Chrom 54 Czarny



Model	Nes 8 PNJ szkło przejrzyste – 8 mm				Nes PNJ szkło przejrzyste – 6 mm			
	kolor profili: CHROM Nr artykułu	Cena brutto	kolor profili: CZARNY Nr artykułu	Cena brutto	kolor profili: CHROM Nr artykułu	Cena brutto	kolor profili: CZARNY Nr artykułu	Cena brutto
PNJ I 50 lewy	10061050-01-01L	1 190	10061050-54-01L	1 309	10011050-01-01L	950	10011050-54-01L	1 045
PNJ I 50 prawy	10061050-01-01R	1 190	10061050-54-01R	1 309	10011050-01-01R	950	10011050-54-01R	1 045
PNJ I 60 lewy	10061060-01-01L	1 220	10061060-54-01L	1 342	10011060-01-01L	975	10011060-54-01L	1 073
PNJ I 60 prawy	10061060-01-01R	1 220	10061060-54-01R	1 342	10011060-01-01R	975	10011060-54-01R	1 073
PNJ I 70 lewy	10061070-01-01L	1 250	10061070-54-01L	1 375	10011070-01-01L	1 000	10011070-54-01L	1 100
PNJ I 70 prawy	10061070-01-01R	1 250	10061070-54-01R	1 375	10011070-01-01R	1 000	10011070-54-01R	1 100
PNJ I 80 lewy	10061080-01-01L	1 285	10061080-54-01L	1 414	10011080-01-01L	1 025	10011080-54-01L	1 128
PNJ I 80 prawy	10061080-01-01R	1 285	10061080-54-01R	1 414	10011080-01-01R	1 025	10011080-54-01R	1 128
PNJ I 90 lewy	10061090-01-01L	1 315	10061090-54-01L	1 447	10011090-01-01L	1 050	10011090-54-01L	1 155
PNJ I 90 prawy	10061090-01-01R	1 315	10061090-54-01R	1 447	10011090-01-01R	1 050	10011090-54-01R	1 155
PNJ I 100 lewy	10061100-01-01L	1 345	10061100-54-01L	1 480	10011100-01-01L	1 075	10011100-54-01L	1 183
PNJ I 100 prawy	10061100-01-01R	1 345	10061100-54-01R	1 480	10011100-01-01R	1 075	10011100-54-01R	1 183

■ Artykuły oznaczone kolorem szarym – czas realizacji zamówienia 5 dni roboczych.

RYSUNKI TECHNICZNE

wariant lewy

wariant prawy

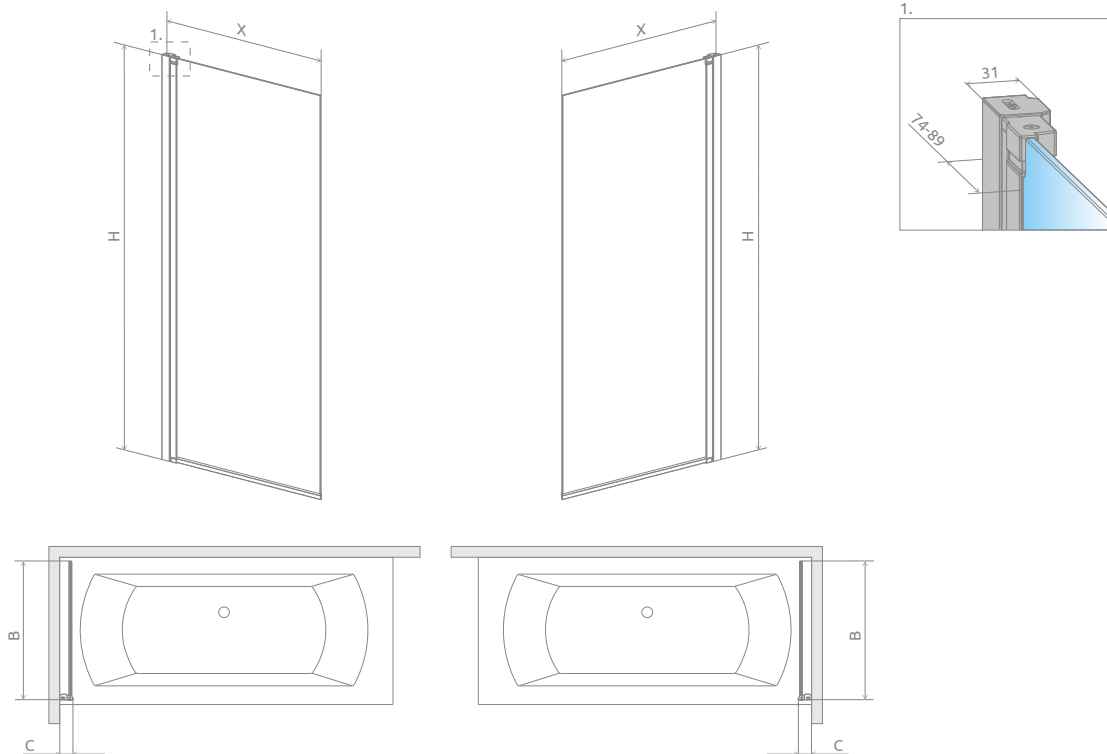

Model	X	B	C	H
PNJ I 50	500-515	457	67-82	1500
PNJ I 60	600-615	557	67-82	1500
PNJ I 70	700-715	657	67-82	1500
PNJ I 80	800-815	757	67-82	1500
PNJ I 90	900-915	857	67-82	1500
PNJ I 100	1000-1015	957	67-82	1500

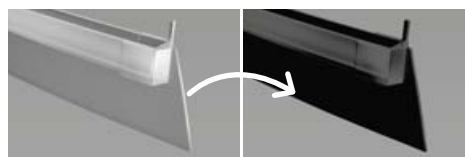

Istnieje możliwość odpłatnej zamiany przezrystej uszczelki poziomej na uszczelkę w kolorze czarnym. Należy tę opcję wyraźnie zaznaczyć w zamówieniu. Cena 50 zł brutto.

OPCJE DODATKOWE

DOSTĘPNE NA MIARĘ Patrz str. 10	WARIANTY SZKŁA Patrz str. 16/649	GRAWER NA SZKLE Patrz str. 30	DODATKOWY UCHWYT Patrz str. 21	DOSTĘPNE AKCESORIA Patrz str. 703

NAWIGACJA W SERII

¹⁾ Tego modelu nie możemy wykonać w szkle Pixarena.

Ceny detaliczne podano w PLN. Wymiary podane są w mm.

Nes 8 Black PNJ I Frame

Nes Black PNJ I Frame

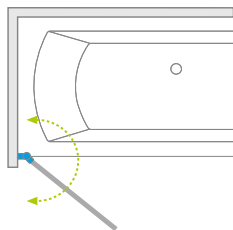

Model dostępny
w kolorach profili:



54 Czarny



Wzór wykonany trwałą farbą ceramiczną, naniesioną od zewnętrznej strony, która zespala się ze szkłem podczas procesu hartowania.

Model	Nes 8 PNJ I szkło przejrzyste – 8 mm		Nes PNJ I szkło przejrzyste – 6 mm	
	kolor profili: CZARNY Nr artykułu	Cena brutto	kolor profili: CZARNY Nr artykułu	Cena brutto
PNJ I 50 lewy	10061050-54-56L	1 534	10011050-54-56L	1 270
PNJ I 50 prawy	10061050-54-56R	1 534	10011050-54-56R	1 270
PNJ I 60 lewy	10061060-54-56L	1 612	10011060-54-56L	1 343
PNJ I 60 prawy	10061060-54-56R	1 612	10011060-54-56R	1 343
PNJ I 70 lewy	10061070-54-56L	1 690	10011070-54-56L	1 415
PNJ I 70 prawy	10061070-54-56R	1 690	10011070-54-56R	1 415
PNJ I 80 lewy	10061080-54-56L	1 774	10011080-54-56L	1 488
PNJ I 80 prawy	10061080-54-56R	1 774	10011080-54-56R	1 488
PNJ I 90 lewy	10061090-54-56L	1 852	10011090-54-56L	1 560
PNJ I 90 prawy	10061090-54-56R	1 852	10011090-54-56R	1 560
PNJ I 100 lewy	10061100-54-56L	1 930	10011100-54-56L	1 633
PNJ I 100 prawy	10061100-54-56R	1 930	10011100-54-56R	1 633

■ Artykuły oznaczone kolorem – czas realizacji zamówienia 10 dni roboczych.

RYSUNKI TECHNICZNE

wariant lewy

wariant prawy

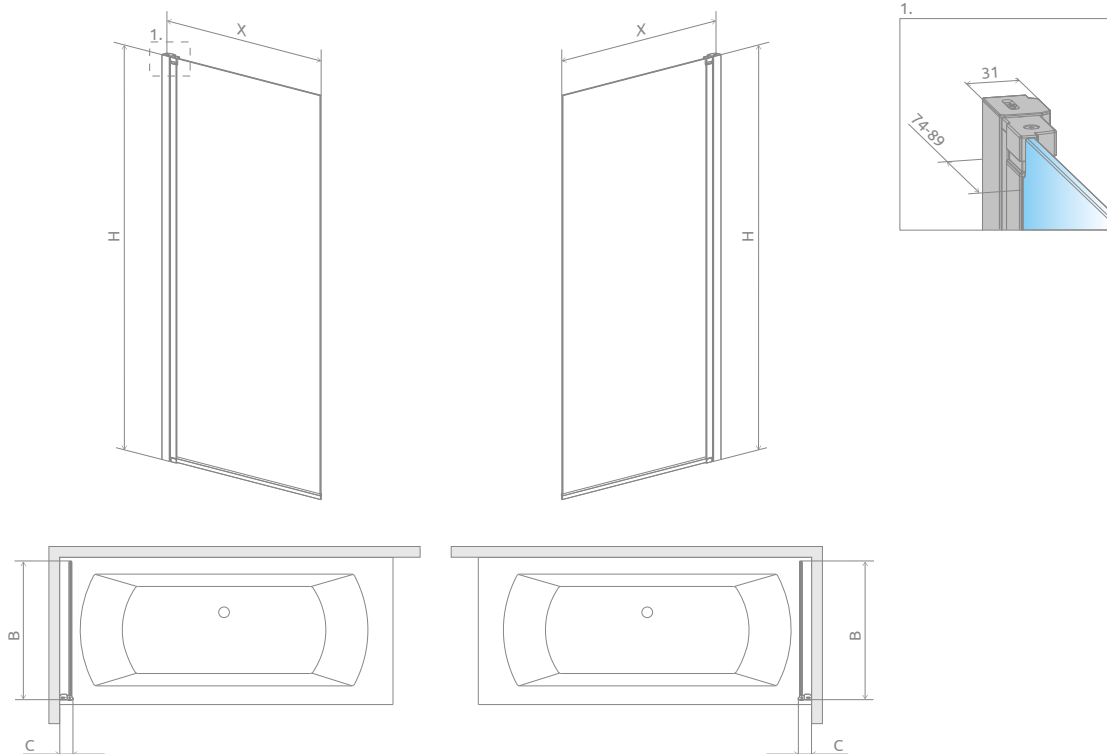

Model	X	B	C	H
PNJ I 50	500-515	457	67-82	1500
PNJ I 60	600-615	557	67-82	1500
PNJ I 70	700-715	657	67-82	1500
PNJ I 80	800-815	757	67-82	1500
PNJ I 90	900-915	857	67-82	1500
PNJ I 100	1000-1015	957	67-82	1500

OPCJE DODATKOWE

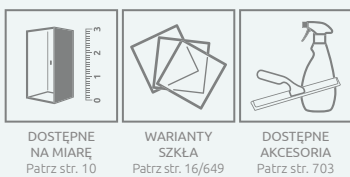

DOSTĘPNE NA MIARĘ
Patrz str. 10

WARIANTY SZKŁA
Patrz str. 16/649

DOSTĘPNE AKCESORIA
Patrz str. 703

NAWIGACJA W SERII

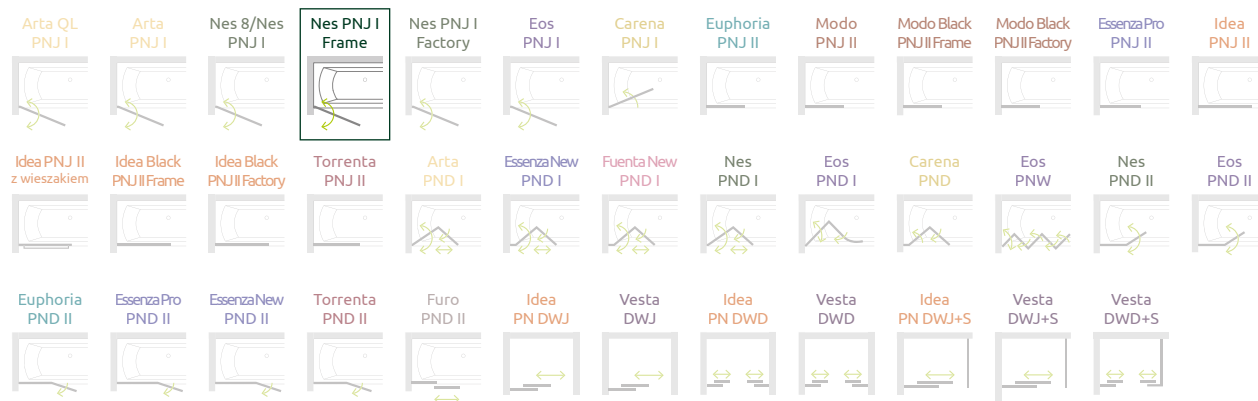

Nes 8 Black PNJ I Factory

Nes Black PNJ I Factory

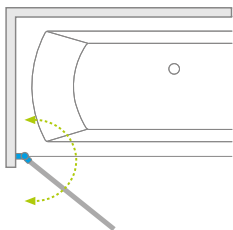

Model dostępny
w kolorach profili:



54 Czarny



Wzór wykonany trwałą farbą ceramiczną, naniesioną od zewnętrznej strony, która zespala się ze szkłem podczas procesu hartowania.

Model	Nes 8 PNJ I szkło przejrzyste – 8 mm		Nes PNJ I szkło przejrzyste – 6 mm	
	kolor profili: CZARNY Nr artykułu	Cena brutto	kolor profili: CZARNY Nr artykułu	Cena brutto
PNJ I 50 lewy	10061050-54-55L	1 534	10011050-54-55L	1 270
PNJ I 50 prawy	10061050-54-55R	1 534	10011050-54-55R	1 270
PNJ I 60 lewy	10061060-54-55L	1 612	10011060-54-55L	1 343
PNJ I 60 prawy	10061060-54-55R	1 612	10011060-54-55R	1 343
PNJ I 70 lewy	10061070-54-55L	1 690	10011070-54-55L	1 415
PNJ I 70 prawy	10061070-54-55R	1 690	10011070-54-55R	1 415
PNJ I 80 lewy	10061080-54-55L	1 774	10011080-54-55L	1 488
PNJ I 80 prawy	10061080-54-55R	1 774	10011080-54-55R	1 488
PNJ I 90 lewy	10061090-54-55L	1 852	10011090-54-55L	1 560
PNJ I 90 prawy	10061090-54-55R	1 852	10011090-54-55R	1 560
PNJ I 100 lewy	10061100-54-55L	1 930	10011100-54-55L	1 633
PNJ I 100 prawy	10061100-54-55R	1 930	10011100-54-55R	1 633

■ Artykuły oznaczone kolorem – czas realizacji zamówienia 10 dni roboczych.

RYSUNKI TECHNICZNE

wariant lewy

wariant prawy

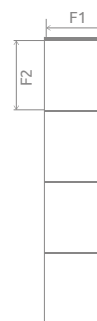
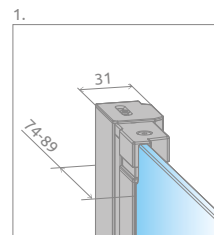
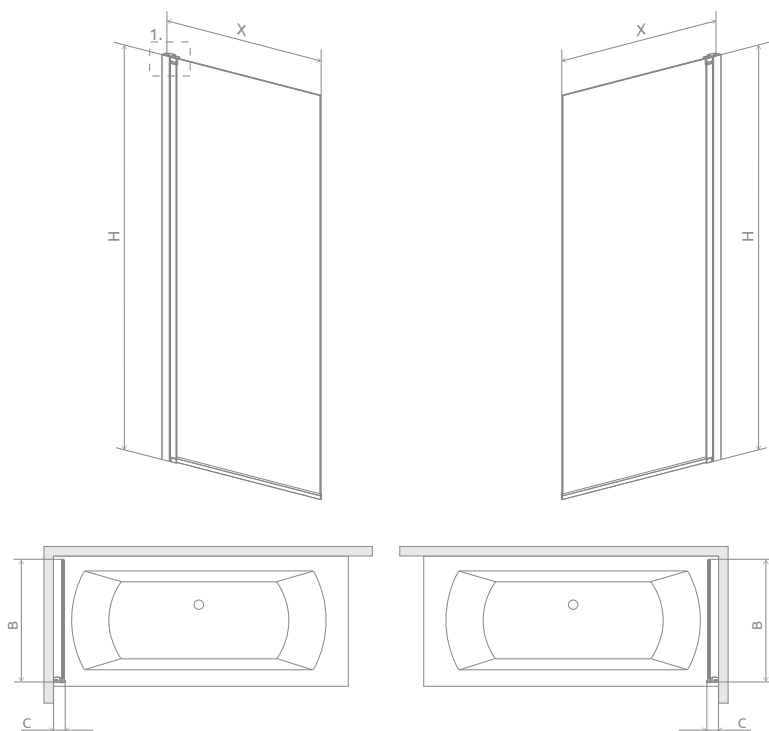

Wariant W2

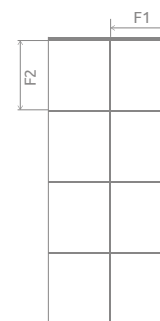

Wariant W2

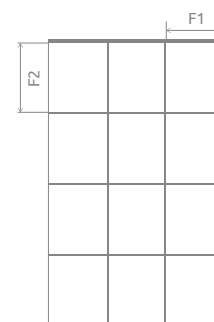

Wariant W3

Model	X	B	C	H	F1	F2	Wariant
PNJ I 50	500-515	457	67-82	1500	400	355	W1
PNJ I 60	600-615	557	67-82	1500	246	355	W2
PNJ I 70	700-715	657	67-82	1500	296	355	
PNJ I 80	800-815	757	67-82	1500	346	355	
PNJ I 90	900-915	857	67-82	1500	260	355	W3
PNJ I 100	1000-1015	957	67-82	1500	294	355	

OPCJE DODATKOWE



DOSTĘPNE
NA MIARĘ
Patrz str. 10

WARIANTY
SZKŁA
Patrz str. 16/649

DOSTĘPNE
AKCESORIA
Patrz str. 703

NAWIGACJA W SERII

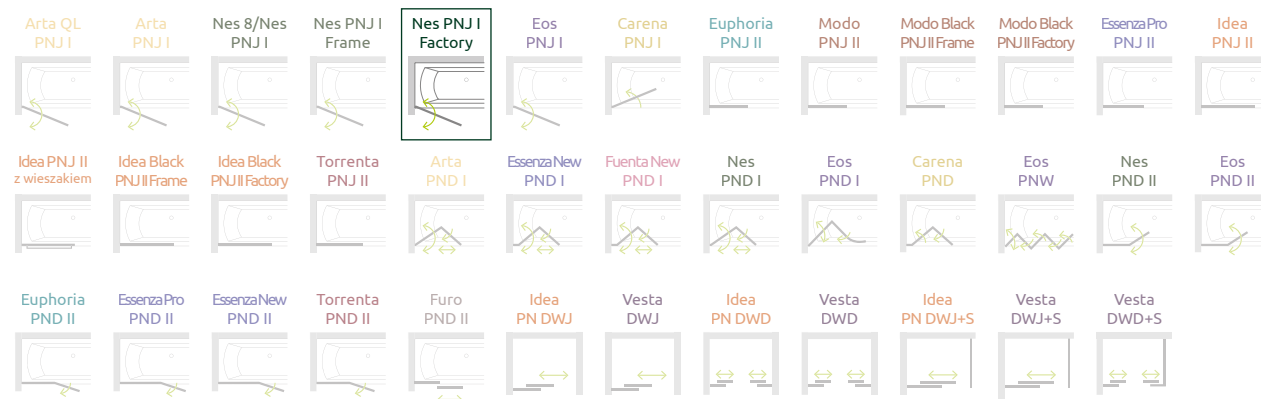

Eos PNJ I

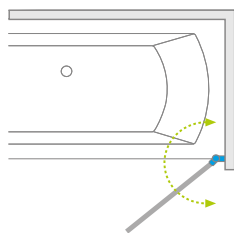

Model dostępny
w kolorach profili:



01 Chrom



Model	Szerokość (X)	Wysokość (H)	SZKŁO PRZEJRZYSTE	
			Nr artykułu	Cena brutto
PNJ I 50 lewy	500-510	1520	205102-101L	897
PNJ I 50 prawy	500-510	1520	205102-101R	897
PNJ I 70 lewy	700-710	1520	205101-101L	927
PNJ I 70 prawy	700-710	1520	205101-101R	927

RYSUNKI TECHNICZNE

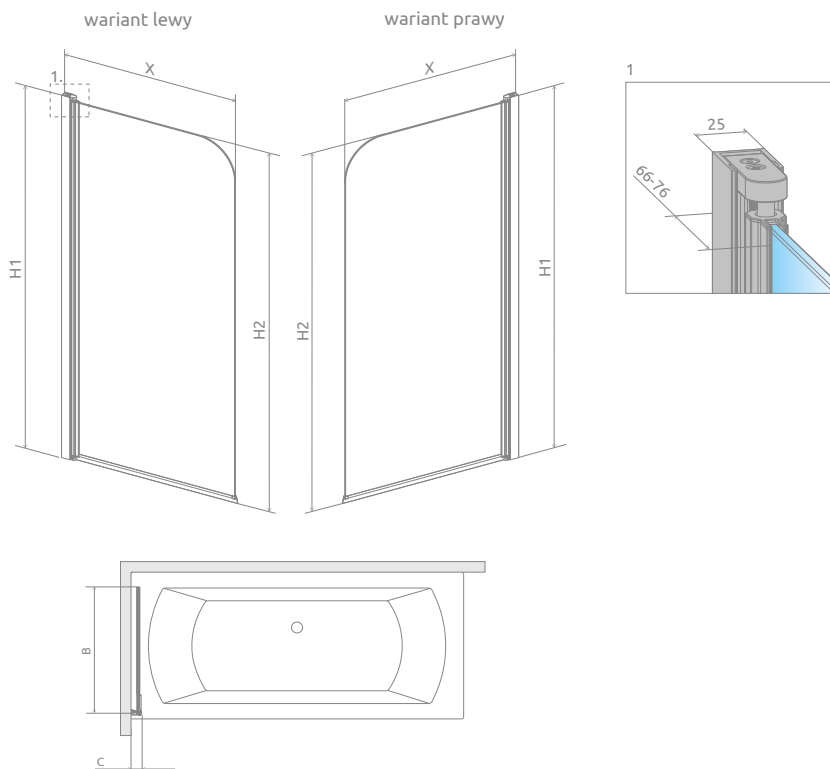

Model	X	B	C	H1	H2
PNJ I 50	500-510	473	54	1520	1500
PNJ I 70	700-710	673	54	1520	1500

OPCJE DODATKOWE

DOSTĘPNE NA MIARĘ Patrz str. 10	WARIANTY SZKŁA Patrz str. 16/649	GRAWER NA SZKŁO Patrz str. 30	DODATKOWY UCHWYT Patrz str. 21	DOSTĘPNE AKCESORIA Patrz str. 703

NAWIGACJA W SERII

Arta QL PNJ I	Arta PNJ I	Nes 8/Nes PNJ I	Nes PNJ I Frame	Nes PNJ I Factory	Eos PNJ I	Carena PNJ I	Euphoria PNJ II	Modo PNJ II	Modo Black PNJ II Frame	Modo Black PNJ II Factory	EssenzaPro PNJ II	Idea PNJ II
Idea PNJ II z wieszakiem	Idea Black PNJ II Frame	Idea Black PNJ II Factory	Torrenta PNJ II	Arta PND I	EssenzaNew PND I	FuenteNew PND I	Nes PND I	Eos PND I	Carena PND	Eos PNW	Nes PND II	Eos PND II
Euphoria PND II	EssenzaPro PND II	EssenzaNew PND II	Torrenta PND II	Furo PND II	Idea PN DWJ	Vesta DWJ	Idea PN DWD	Vesta DWD	Idea PN DWJ+S	Vesta DWJ+S	Vesta DWD+S	

¹⁾ Tego modelu nie możemy wykonać w szkło Pixarena.

Ceny detaliczne podano w PLN. Wymiary podane są w mm.

Carena PNJ I

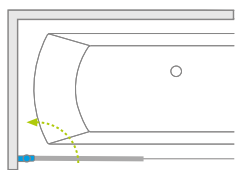

Model dostępny
w kolorach profili:



01 Chrom



Model	Szerokość (X)	Wysokość (H)	SZKŁO PRZEJRZyste		SZKŁO KOLOROWE	
			Nr artykułu	Cena brutto	Brązowe Nr art.	Cena brutto
PNJ I 67 lewy	670-676	1500	202101-101L	1 201	202101-108L	1 244
PNJ I 67 prawy	670-676	1500	202101-101R	1 201	202101-108R	1 244

■ Artykuły oznaczone kolorem szarym – czas realizacji zamówienia 5 dni roboczych.

RYSUNKI TECHNICZNE

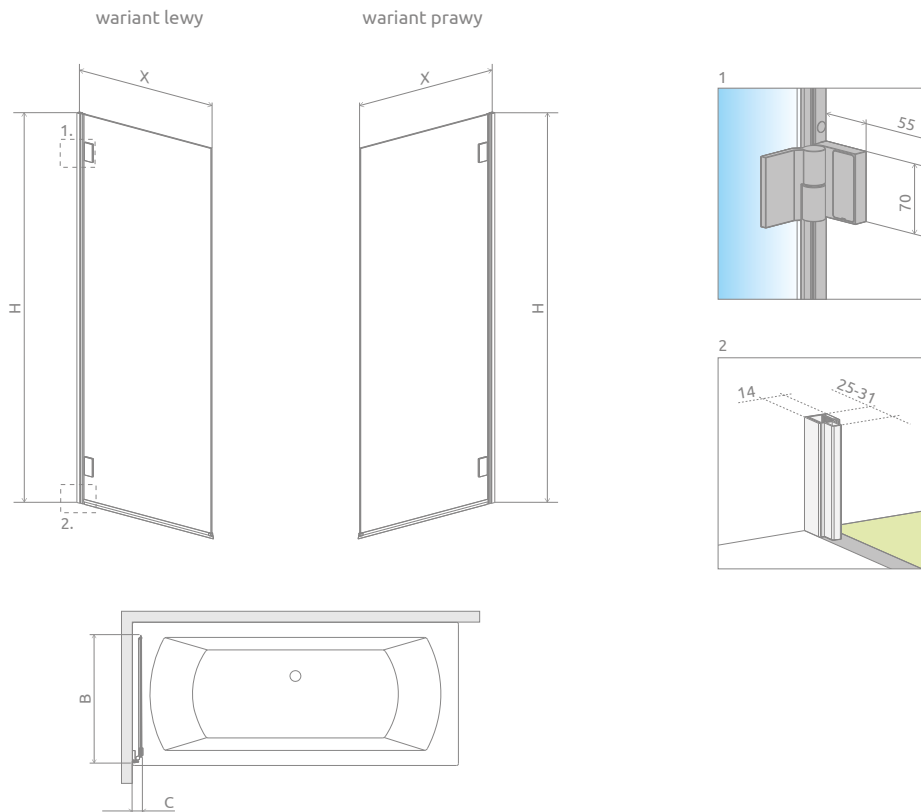

Model	X	B	C	H
PNJ I 67	670-676	670	50-56	1500

OPCJE DODATKOWE

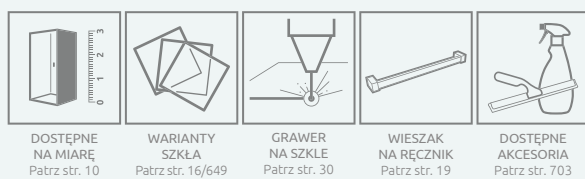

NAWIGACJA W SERII

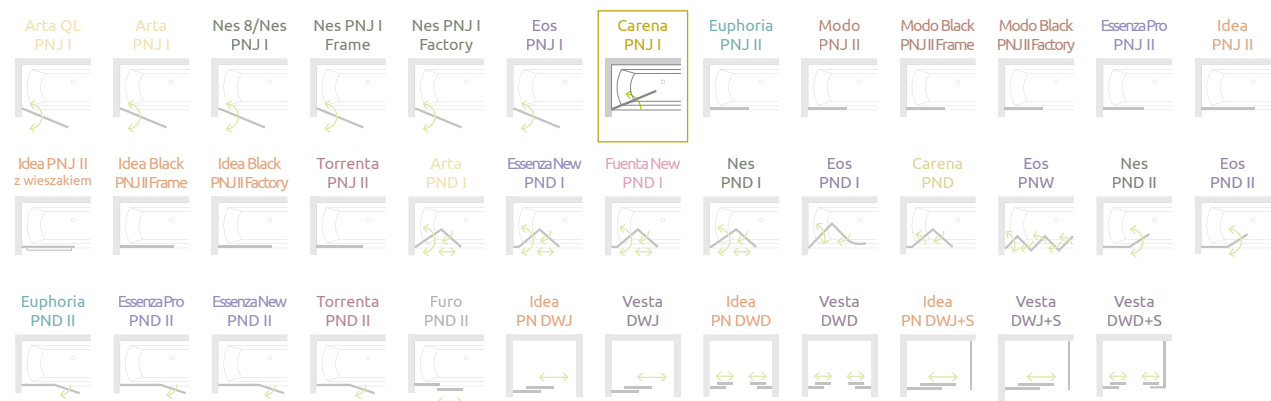

Euforia PNJ II

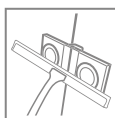
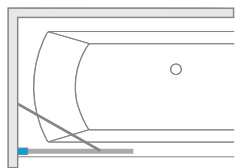

Model dostępny
w kolorach profili:



01 Chrom



Parawan nawannowy uniwersalny, można go zamontować jako wersję lewą lub prawą.

Model	Szerokość (X)	Wysokość (H)	SZKŁO PRZEJRZYSTE	
			Nr artykułu	Cena brutto
PNJ II 50	500-510	1500	10007050-01-01	979
PNJ II 60	600-610	1500	10007060-01-01	1 010
PNJ II 70	700-710	1500	10007070-01-01	1 041
PNJ II 80	800-810	1500	10007080-01-01	1 072
PNJ II 90	900-910	1500	10007090-01-01	1 103
PNJ II 100	1000-1010	1500	10007100-01-01	1 133

■ Artykuły oznaczone kolorem szarym – czas realizacji zamówienia 5 dni roboczych.

RYSUNKI TECHNICZNE

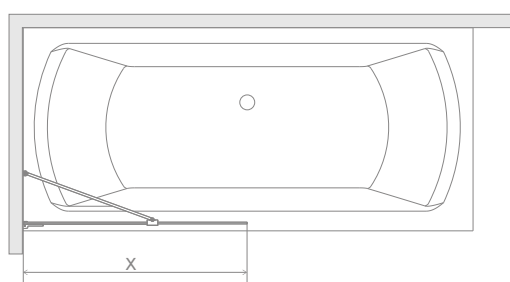
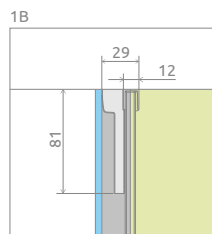
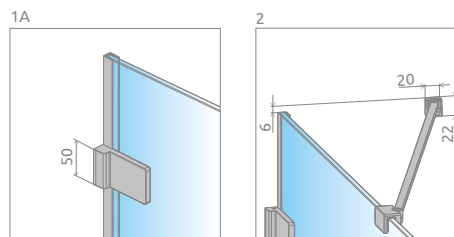
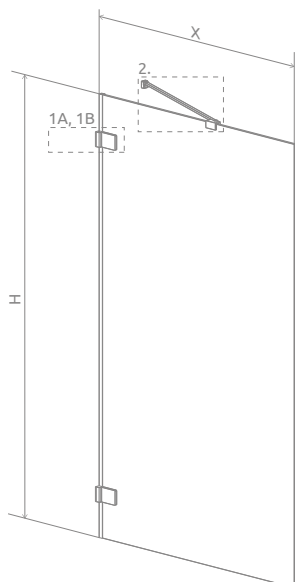

Model	X	H
PNJ II 50	500-510	1500
PNJ II 60	600-610	1500
PNJ II 70	700-710	1500
PNJ II 80	800-810	1500
PNJ II 90	900-910	1500
PNJ II 100	1000-1010	1500

Istnieje możliwość zamówienia produktu z klamrami wewnętrznymi. Więcej informacji na stronie 8.

OPCJE DODATKOWE

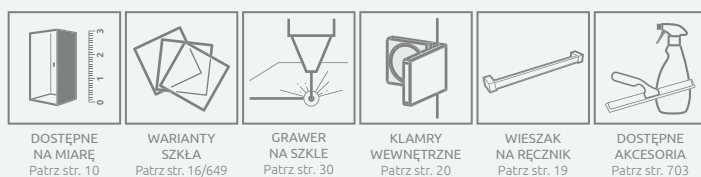

NAWIGACJA W SERII

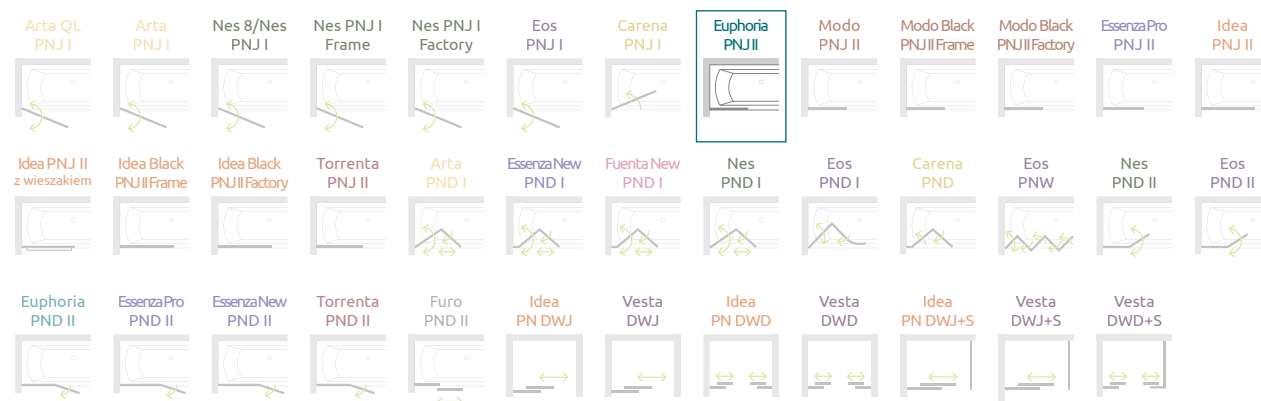

Modo New PNJ II

Produkt
w wariantach
kolorystycznym
Black znajduje się
na str. 73.

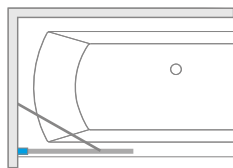

Model dostępny
w kolorach profili:



01 Chrom 54 Czarny



Parawan nawannowy uniwersalny, można go zamontować jako wersję lewą lub prawą.

Model	SZKŁO PRZEJRZYSTE			
	kolor profili: CHROM Nr artykułu	Cena brutto	kolor profili: CZARNY Nr artykułu	Cena brutto
PNJ II 50	10006050-01-01	760	10006050-54-01	836
PNJ II 60	10006060-01-01	790	10006060-54-01	869
PNJ II 70	10006070-01-01	820	10006070-54-01	902
PNJ II 80	10006080-01-01	850	10006080-54-01	935
PNJ II 90	10006090-01-01	880	10006090-54-01	968
PNJ II 100	10006100-01-01	910	10006100-54-01	1 001

■ Artykuły oznaczone kolorem szarym – czas realizacji zamówienia 5 dni roboczych.

RYSUNKI TECHNICZNE

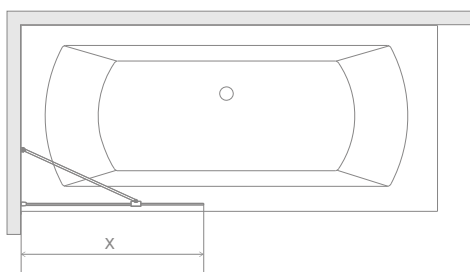
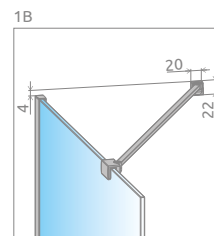
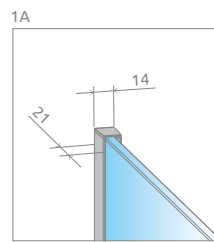
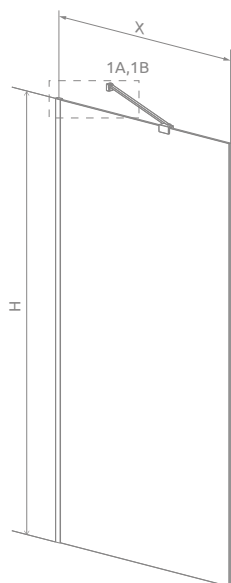

Model	X	H
PNJ II 50	500-510	1500
PNJ II 60	600-610	1500
PNJ II 70	700-710	1500
PNJ II 80	800-810	1500
PNJ II 90	900-910	1500
PNJ II 100	1000-1010	1500

OPCJE DODATKOWE

DOSTĘPNE NA MIARĘ Patrz str. 10	WARIANTY SZKŁA Patrz str. 16/650	GRAWER NA SZKLE Patrz str. 30	WIESZAK NA RĘCZNIK Patrz str. 19	DOSTĘPNE AKCESORIA Patrz str. 703

NAWIGACJA W SERII

Arta QL PNJ I	Arta PNJ I	Nes 8/Nes PNJ I	Nes PNJ I Frame	Nes PNJ I Factory	Eos PNJ I	Carena PNJ I	Euphoria PNJ II	Modo PNJ II	Modo Black PNJ II Frame	Modo Black PNJ II Factory	Essenza Pro PNJ II	Idea PNJ II
Idea PNJ II z wieszakiem	Idea Black PNJ II Frame	Idea Black PNJ II Factory	Torrenta PNJ II	Arta PND I	Essenza New PND I	Fuente New PND I	Nes PND I	Eos PND I	Carena PND	Eos PNW	Nes PND II	Eos PND II
Euphoria PND II	Essenza Pro PND II	Essenza New PND II	Torrenta PND II	Furo PND II	Idea PN DWJ	Vesta DWJ	Idea PN DWD	Vesta DWD	Idea PN DWJ+S	Vesta DWJ+S	Vesta DWD+S	

Modo New Black PNJ II Frame

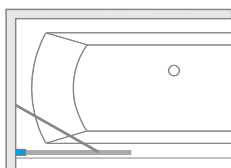

Model dostępny
w kolorach profili:



54 Czarny



Wzór wykonany trwałą farbą ceramiczną, naniesioną od zewnętrznej strony, która zespala się ze szkłem podczas procesu hartowania.

Parawan nawannowy uniwersalny, można go zamontować jako wersję lewą lub prawą.

Model	Szerokość (X)	Wysokość (H)	SZKŁO FRAME	
			Nr artykułu	Cena brutto
PNJ II 50	500-510	1500	10006050-54-56	1 174
PNJ II 60	600-610	1500	10006060-54-56	1 274
PNJ II 70	700-710	1500	10006070-54-56	1 375
PNJ II 80	800-810	1500	10006080-54-56	1 475
PNJ II 90	900-910	1500	10006090-54-56	1 576
PNJ II 100	1000-1010	1500	10006100-54-56	1 676

■ Artykuły oznaczone kolorem – czas realizacji zamówienia 10 dni roboczych.

RYUNKI TECHNICZNE

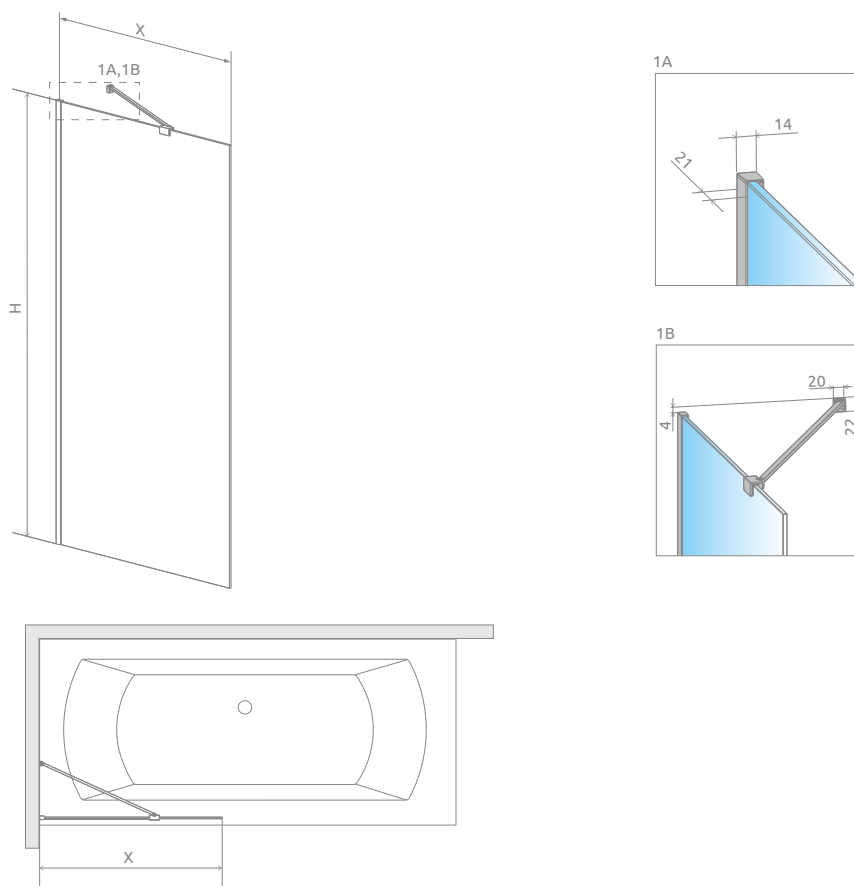

Model	X	H
PNJ II 50	500-510	1500
PNJ II 60	600-610	1500
PNJ II 70	700-710	1500
PNJ II 80	800-810	1500
PNJ II 90	900-910	1500
PNJ II 100	1000-1010	1500

OPCJE DODATKOWE



NAWIGACJA W SERII

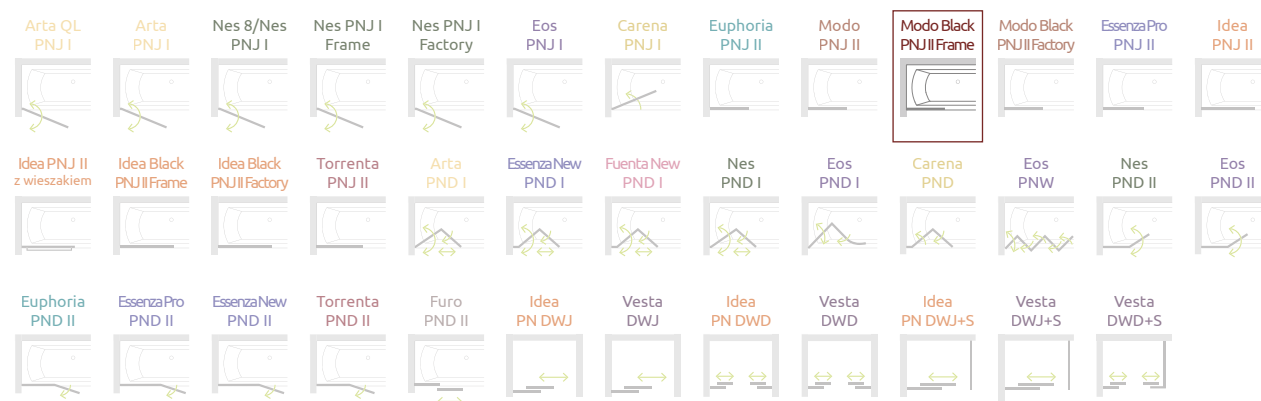

Modo New Black PNJ II Factory

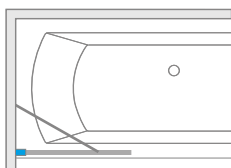

Model dostępny
w kolorach profili:



54 Czarny

Wzór wykonany trwałą farbą ceramiczną, naniesioną od zewnętrznej strony, która zespala się ze szkłem podczas procesu hartowania.

Parawan nawannowy uniwersalny, można go zamontować jako wersję lewą lub prawą.

Model	Szerokość (X)	Wysokość (H)	SZKŁO FACTORY	
			Nr artykułu	Cena brutto
PNJ II 50	500-510	1500	10006050-54-55	1 174
PNJ II 60	600-610	1500	10006060-54-55	1 274
PNJ II 70	700-710	1500	10006070-54-55	1 375
PNJ II 80	800-810	1500	10006080-54-55	1 475
PNJ II 90	900-910	1500	10006090-54-55	1 576
PNJ II 100	1000-1010	1500	10006100-54-55	1 676

■ Artykuły oznaczone kolorem – czas realizacji zamówienia 10 dni roboczych.

RYSUNKI TECHNICZNE

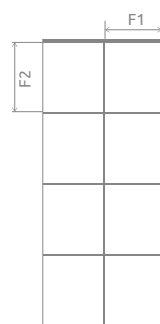
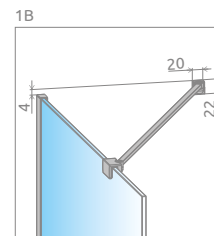
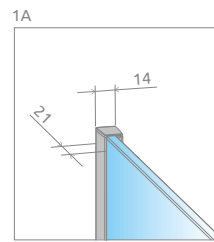
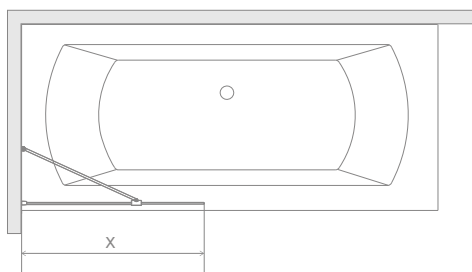
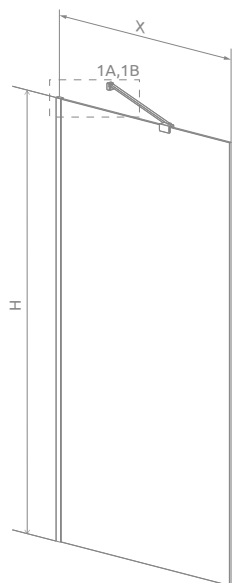

Wariant W2

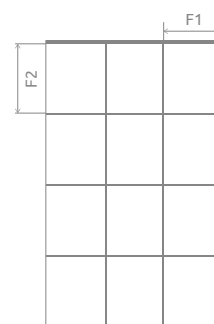

Wariant W3

Mode	X	H	F1	F2	Wariant
PNJ II 50	500-510	1500	225	358	W2
PNJ II 60	600-610	1500	275	358	
PNJ II 70	700-710	1500	325	358	
PNJ II 80	800-810	1500	375	358	
PNJ II 90	900-910	1500	280	358	W3
PNJ II 100	1000-1010	1500	313	358	

OPCJE DODATKOWE

--	--	--	--

NAWIGACJA W SERII

Nowość

Essenza Pro PNJ II

Produkt w innych wariantach kolorystycznych znajduje się: Black na str. 74, Gold na str. 49, White na str. 52.

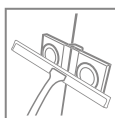
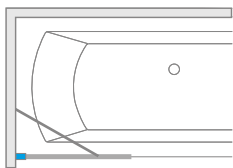

Model dostępny w kolorach profili:



01 Chrom 54 Czarny 09 Żłoty 04 Biały



Model	SZKŁO PRZEJRZYSTE							
	Kolor profili CHROM Nr artykułu	Cena brutto	Kolor profili CZARNY Nr artykułu	Cena brutto	Kolor profili ŻŁOTY Nr artykułu	Cena brutto	Kolor profili BIAŁY Nr artykułu	Cena brutto
PNJ II 50	10101050-01-01	880	10101050-54-01	968	10101050-09-01	1 056	10101050-04-01	968
PNJ II 60	10101060-01-01	910	10101060-54-01	1 001	10101060-09-01	1 092	10101060-04-01	1 001
PNJ II 70	10101070-01-01	940	10101070-54-01	1 034	10101070-09-01	1 128	10101070-04-01	1 034
PNJ II 80	10101080-01-01	970	10101080-54-01	1 067	10101080-09-01	1 164	10101080-04-01	1 067
PNJ II 90	10101090-01-01	1 000	10101090-54-01	1 100	10101090-09-01	1 200	10101090-04-01	1 100
PNJ II 100	10101100-01-01	1 030	10101100-54-01	1 133	10101100-09-01	1 236	10101100-04-01	1 133

■ Artykuły oznaczone kolorem szarym – czas realizacji zamówienia 5 dni roboczych.

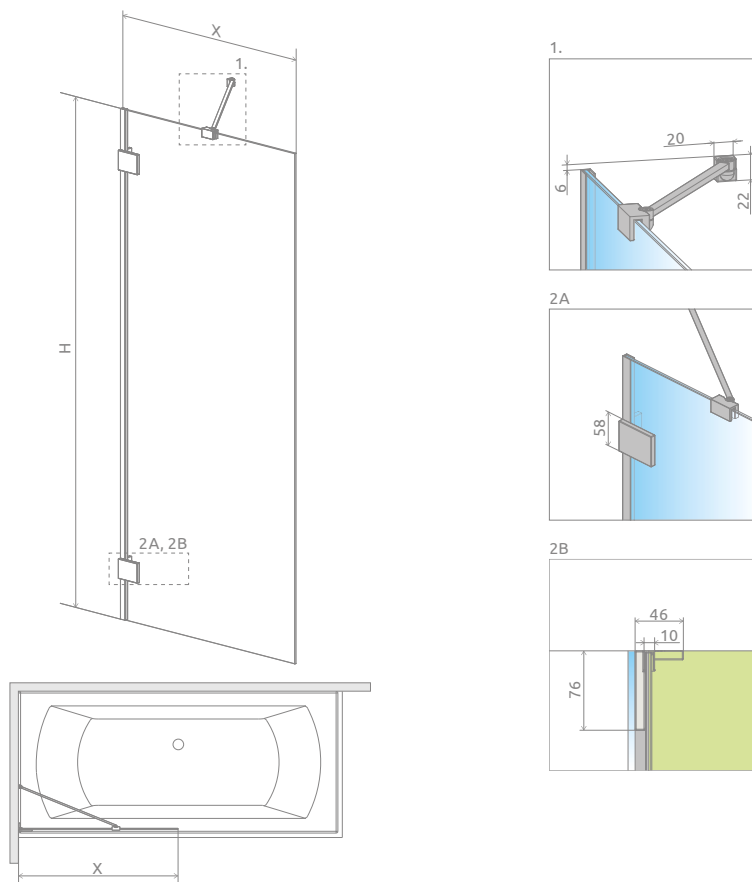

Model	X	H
PNJ II 50	500-508	1500
PNJ II 60	600-608	1500
PNJ II 70	700-708	1500
PNJ II 80	800-808	1500
PNJ II 90	900-908	1500
PNJ II 100	1000-1008	1500

OPCJE DODATKOWE

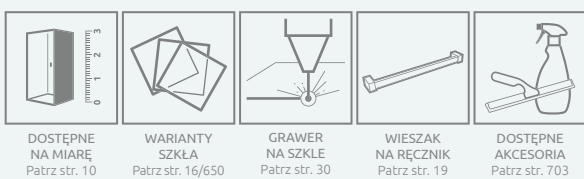

NAWIGACJA W SERII

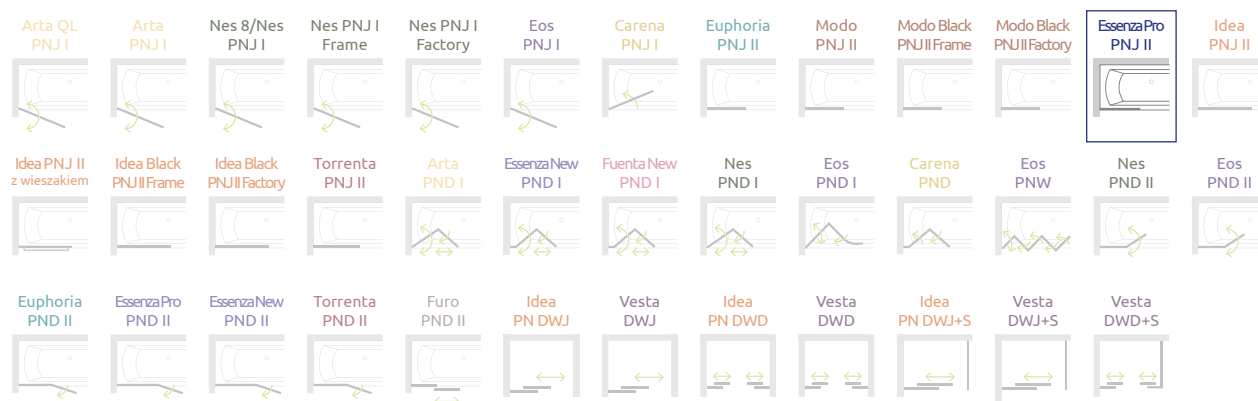

Idea PNJ II

Produkt
w wariantach
kolorystycznym
Black znajduje się
na str. 74.

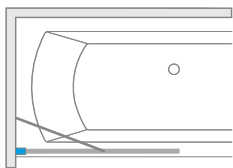

Model dostępny
w kolorach profili:



01 Chrom **54** Czarny



Parawan nawannowy uniwersalny, można go zamontować jako wersję lewą lub prawą.

Model	SZKŁO PRZEJRZYSTE			
	Kolor profili CHROM Nr artykułu	Cena brutto	Kolor profili CZARNY Nr artykułu	Cena brutto
PNJ II 50	10001050-01-01	530	10001050-54-01	583
PNJ II 60	10001060-01-01	550	10001060-54-01	605
PNJ II 70	10001070-01-01	570	10001070-54-01	627
PNJ II 80	10001080-01-01	590	10001080-54-01	649
PNJ II 90	10001090-01-01	610	10001090-54-01	671
PNJ II 100	10001100-01-01	630	10001100-54-01	693

RYSUNKI TECHNICZNE

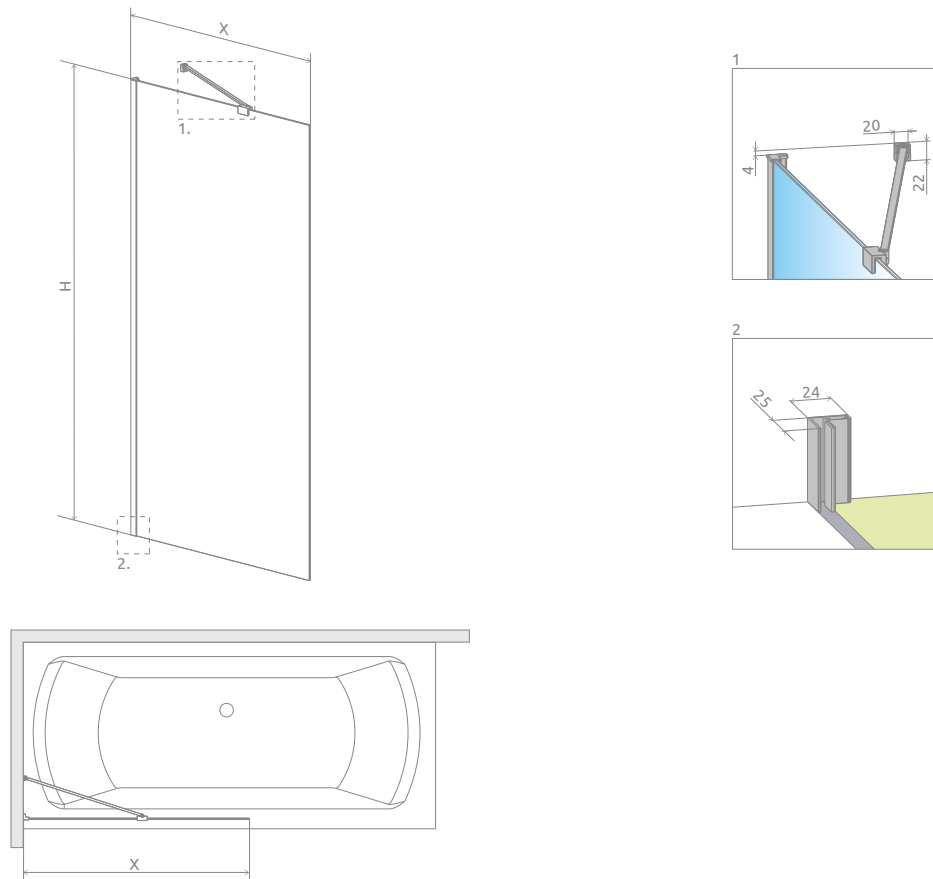

Model	X	H
PNJ II 50	500-510	1500
PNJ II 60	600-610	1500
PNJ II 70	700-710	1500
PNJ II 80	800-810	1500
PNJ II 90	900-910	1500
PNJ II 100	1000-1010	1500

OPCJE DODATKOWE

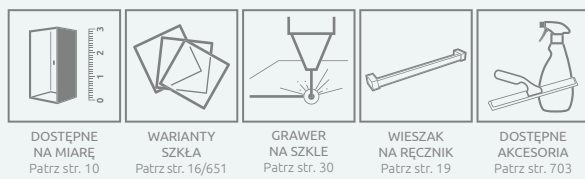

NAWIGACJA W SERII

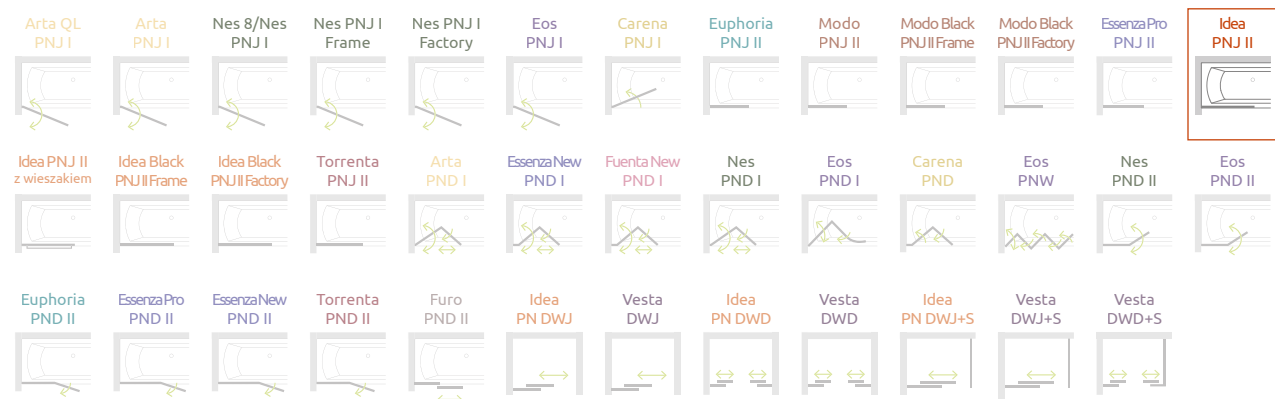

Idea PNJ II z wieszakiem

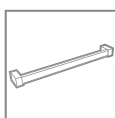
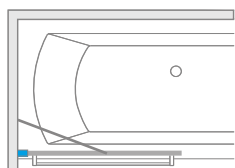

Model dostępny
w kolorach profili:



01 Chrom



Parawan nawannowy uniwersalny, można go zamontować jako wersję lewą lub prawą.

Model	Szerokość (X)	Wysokość (H)	SZKŁO PRZEJRZYSTE	
			Nr artykułu	Cena brutto
PNJ II 50 + wieszak	500-510	1500	10001050-01-01W	680
PNJ II 60 + wieszak	600-610	1500	10001060-01-01W	700
PNJ II 70 + wieszak	700-710	1500	10001070-01-01W	720
PNJ II 80 + wieszak	800-810	1500	10001080-01-01W	740
PNJ II 90 + wieszak	900-910	1500	10001090-01-01W	760
PNJ II 100 + wieszak	1000-1010	1500	10001100-01-01W	780

RYUNKI TECHNICZNE

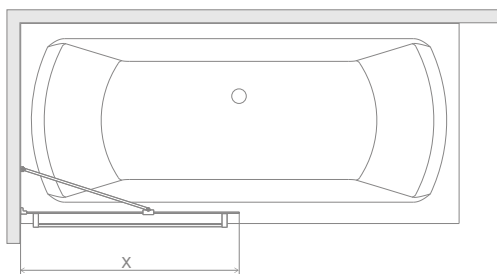
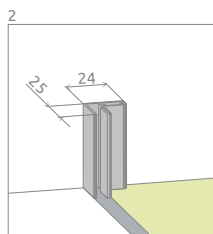
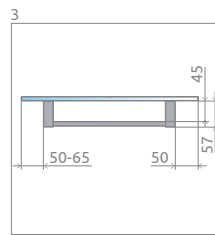
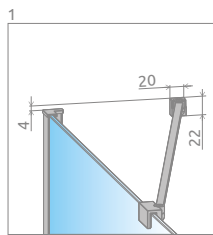
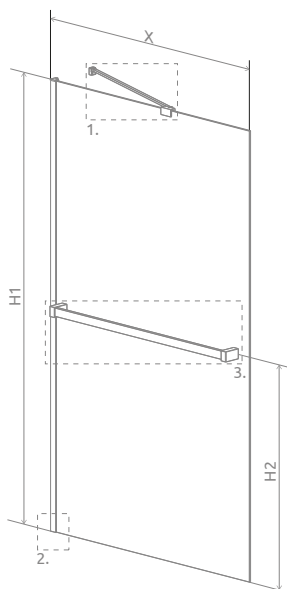

Model	X	H1	H2
PNJ II 50	500-510	1500	750
PNJ II 60	600-610	1500	750
PNJ II 70	700-710	1500	750
PNJ II 80	800-810	1500	750
PNJ II 90	900-910	1500	750
PNJ II 100	1000-1010	1500	750

OPCJE DODATKOWE

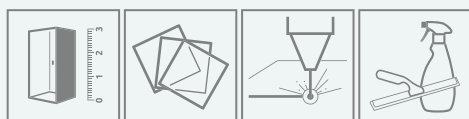

DOSTĘPNE
NA MIARĘ
Patrz str. 10

WARIANTY
SZKŁA
Patrz str. 16/651

GRAWER
NA SZKLE
Patrz str. 30

DOSTĘPNE
AKCESORIA
Patrz str. 703

NAWIGACJA W SERII

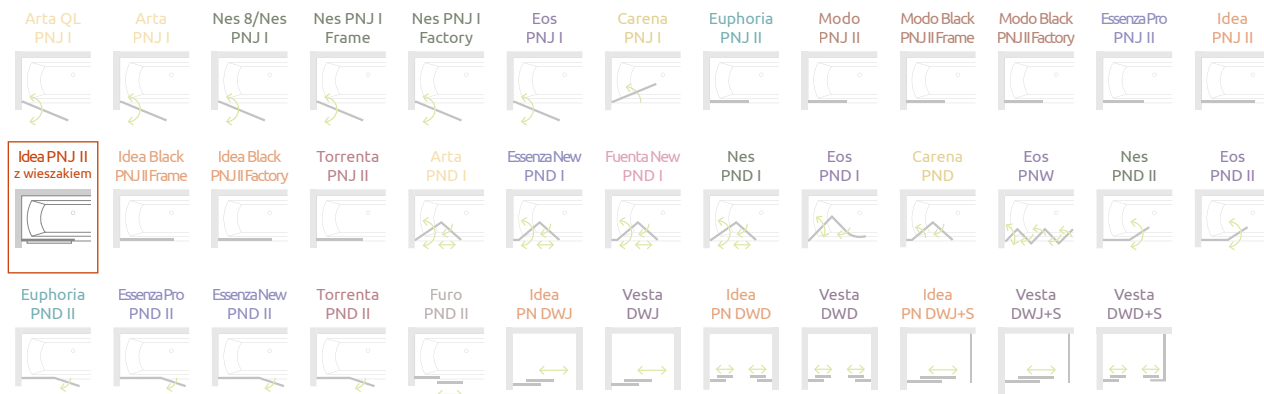

Idea Black PNJ II Frame

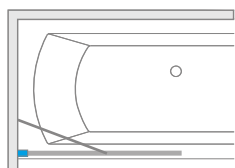

Model dostępny
w kolorach profili:



54 Czarny

Wzór wykonany trwałą farbą ceramiczną, naniesioną od zewnętrznej strony, która zespala się ze szkłem podczas procesu hartowania.

Parawan nawannowy uniwersalny, można go zamontować jako wersję lewą lub prawą.

Model	Szerokość (X)	Wysokość (H)	SZKŁO FRAME	
			Nr artykułu	Cena brutto
PNJ II 50	500-510	1500	10001050-54-56	921
PNJ II 60	600-610	1500	10001060-54-56	1 010
PNJ II 70	700-710	1500	10001070-54-56	1 100
PNJ II 80	800-810	1500	10001080-54-56	1 189
PNJ II 90	900-910	1500	10001090-54-56	1 279
PNJ II 100	1000-1010	1500	10001100-54-56	1 368

■ Artykuły oznaczone kolorem – czas realizacji zamówienia 10 dni roboczych.

RYUNKI TECHNICZNE

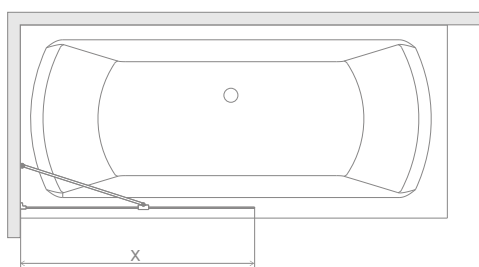
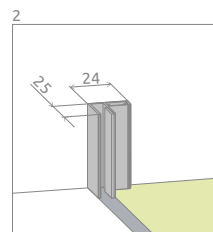
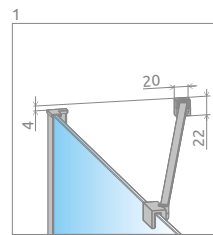
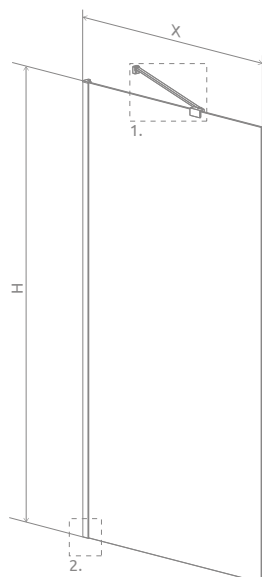

Model	X	H
PNJ II 50	500-510	1500
PNJ II 60	600-610	1500
PNJ II 70	700-710	1500
PNJ II 80	800-810	1500
PNJ II 90	900-910	1500
PNJ II 100	1000-1010	1500

OPCJE DODATKOWE

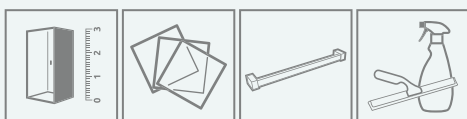

DOSTĘPNE NA MIARĘ
Patrz str. 10

WARIANTY SZKŁA
Patrz str. 16/651

WIESZAK NA RĘCZNIK
Patrz str. 19

DOSTĘPNE AKCESORIA
Patrz str. 703

NAWIGACJA W SERII

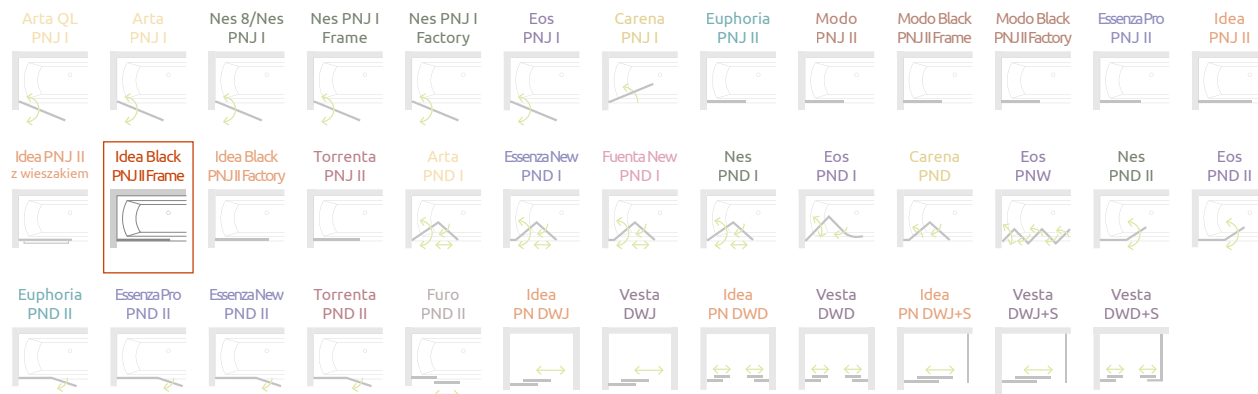

Idea Black PNJ II Factory

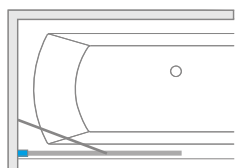

Model dostępny
w kolorach profili:



54 Czarny

Wzór wykonany trwałą farbą ceramiczną, naniesioną od zewnętrznej strony, która zespala się ze szkłem podczas procesu hartowania.

Parawan nawannowy uniwersalny, można go zamontować jako wersję lewą lub prawą.

Model	Szerokość (X)	Wysokość (H)	SZKŁO FACTORY	
			Nr artykułu	Cena brutto
PNJ II 50	500-510	1500	10001050-54-55	921
PNJ II 60	600-610	1500	10001060-54-55	1 010
PNJ II 70	700-710	1500	10001070-54-55	1 100
PNJ II 80	800-810	1500	10001080-54-55	1 189
PNJ II 90	900-910	1500	10001090-54-55	1 279
PNJ II 100	1000-1010	1500	10001100-54-55	1 368

■ Artykuły oznaczone kolorem – czas realizacji zamówienia 10 dni roboczych.

RYUNKI TECHNICZNE

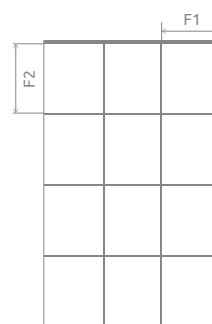
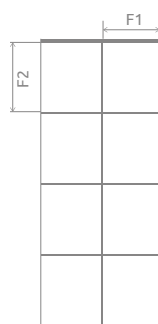
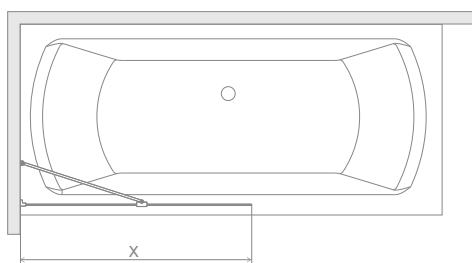
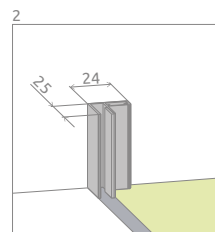
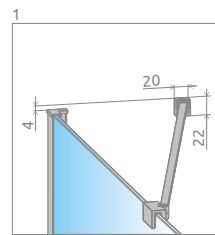
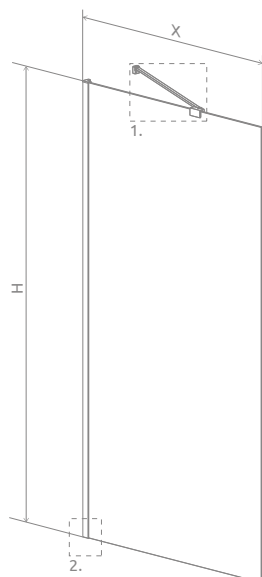

Wariant W2

Wariant W3

Model	X	H	F1	F2	Wariant
PNJ II 50	500-510	1500	225	358	W2
PNJ II 60	600-610	1500	275	358	
PNJ II 70	700-710	1500	325	358	
PNJ II 80	800-810	1500	375	358	
PNJ II 90	900-910	1500	280	358	W3
PNJ II 100	1000-1010	1500	313	358	

OPCJE DODATKOWE

DOSTĘPNE NA MIARĘ Patrz str. 10	WARIANTY SZKŁA Patrz str. 16/651	WIESZAK NA RĘCZNIK Patrz str. 19	DOSTĘPNE AKCESORIA Patrz str. 703

NAWIGACJA W SERII

Torrenta PNJ II

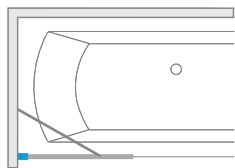

Model dostępny
w kolorach profili:



01 Chrom



Model	Szerokość (X)	Wysokość (H)	SZKŁO PRZEJRZyste		SZKŁO KOLOROWE	
			Nr artykułu	Cena brutto	Grafitowe Nr art.	Cena brutto
PNJ II 80 lewy	800-810	1500	201101-101NL	624	201101-105NL	674
PNJ II 80 prawy	800-810	1500	201101-101NR	624	201101-105NR	674

RYSUNKI TECHNICZNE

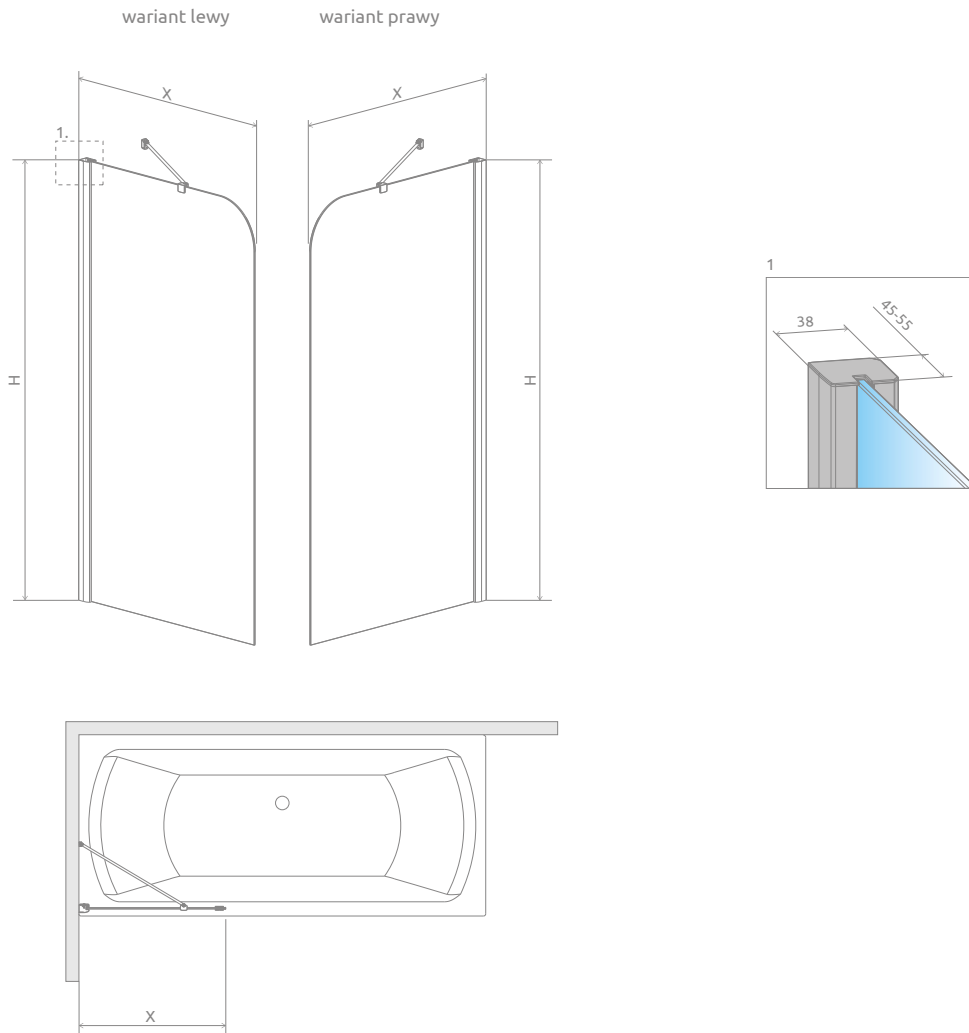

Model	X	H
PNJ II 80	800-810	1500

OPCJE DODATKOWE

DOSTĘPNE NA MIARĘ Patrz str. 10	WARIANTY SZKŁA Patrz str. 16/651	GRAWER NA SZKLE Patrz str. 30	WIESZAK NA RĘCZNIK Patrz str. 19	DOSTĘPNE AKCESORIA Patrz str. 703

NAWIGACJA W SERII

Arta QL PNJ I	Arta PNJ I	Nes 8/Nes PNJ I	Nes PNJ I Frame	Nes PNJ I Factory	Eos PNJ I	Carena PNJ I	Euphoria PNJ II	Modo PNJ II	Modo Black PNJ II Frame	Modo Black PNJ II Factory	Essenza Pro PNJ II	Idea PNJ II
Idea PNJ II z wieszakiem	Idea Black PNJ II Frame	Idea Black PNJ II Factory	Torrenta PNJ II	Arta PND I	Essenza New PND I	Fuente New PND I	Nes PND I	Eos PND I	Carena PND	Eos PNW	Nes PND II	Eos PND II
Euphoria PND II	Essenza Pro PND II	Essenza New PND II	Torrenta PND II	Furo PND II	Idea PN DWJ	Vesta DWJ	Idea PN DWD	Vesta DWD	Idea PN DWJ+S	Vesta DWJ+S	Vesta DWD+S	

Arta PND I

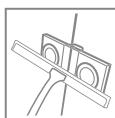
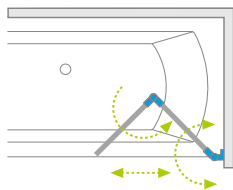

Model dostępny
w kolorach profili:



03 Chrome+



Model	Szerokość (X)	Wysokość (H)	SZKŁO PRZEJRZYSTE	
			Nr artykułu	Cena brutto
PND 130 lewy	1300-1306	1500	210213-01L	2 781
PND 130 prawy	1300-1306	1500	210213-01R	2 781

RYSUNKI TECHNICZNE

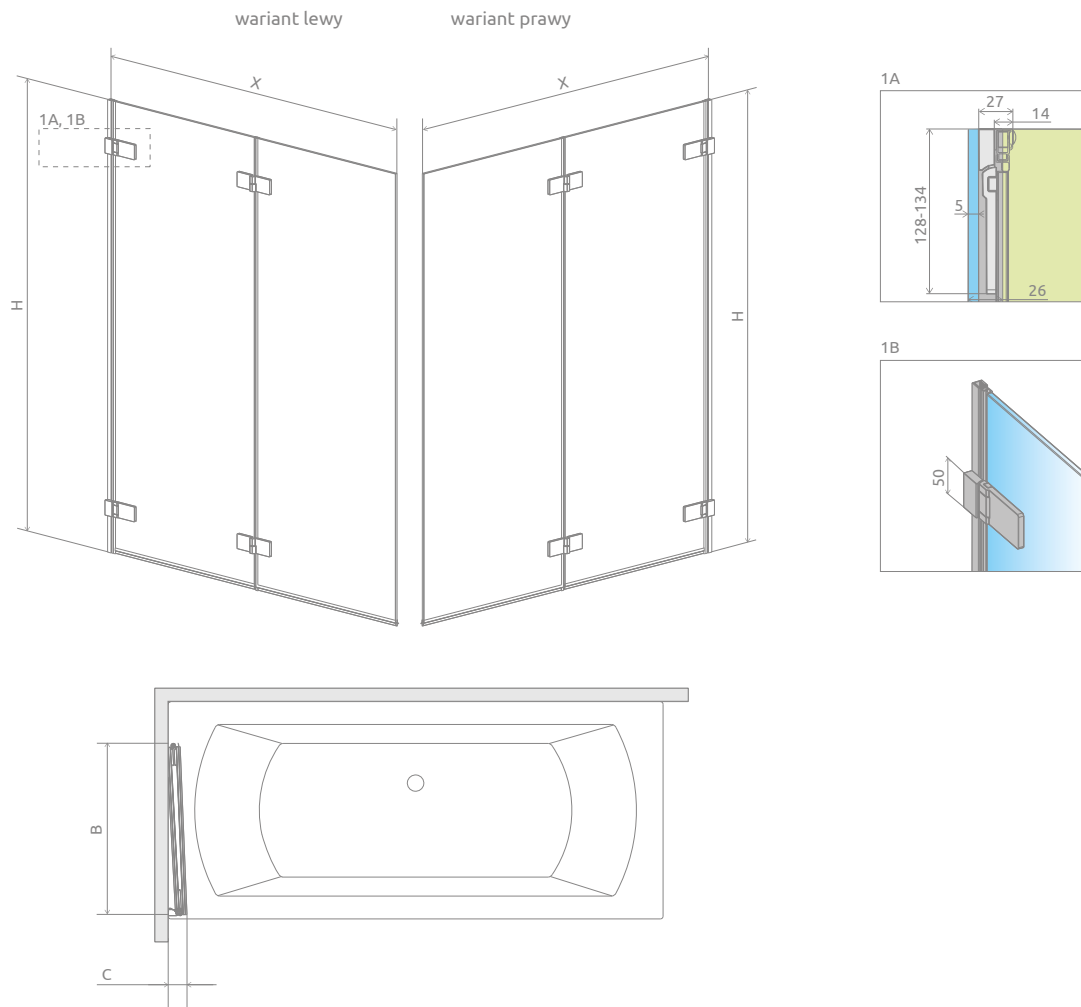

Model	X	B	C	H
PND I 130	1300-1306	645	65	1500

OPCJE DODATKOWE

DOSTĘPNE NA MIARĘ Patrz str. 10	WARIANTY SZKŁA Patrz str. 16/651	GRAWER NA SZKLE Patrz str. 30	DODATKOWY UCHWYT Patrz str. 21	DOSTĘPNE AKCESORIA Patrz str. 703

NAWIGACJA W SERII

Arta QL PNJ I	Arta PNJ I	Nes 8/Nes PNJ I	Nes PNJ I Frame	Nes PNJ I Factory	Eos PNJ I	Carena PNJ I	Euphoria PNJ II	Modo PNJ II	Modo Black PNJ II Frame	Modo Black PNJ II Factory	EssenzaPro PNJ II	Idea PNJ II
Idea PNJ II z wieszakiem	Idea Black PNJ II Frame	Idea Black PNJ II Factory	Torrenta PNJ II	Arta PND I	EssenzaNew PND I	FuenteNew PND I	Nes PND I	Eos PND I	Carena PND	Eos PNW	Nes PND II	Eos PND II
Euphoria PND II	EssenzaPro PND II	EssenzaNew PND II	Torrenta PND II	Furo PND II	Idea PN DWJ	Vesta DWJ	Idea PN DWD	Vesta DWD	Idea PN DWJ+S	Vesta DWJ+S	Vesta DWD+S	

Essenza New PND I

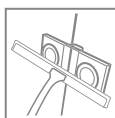
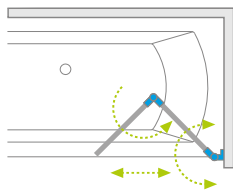

Model dostępny
w kolorach profili:



01 Chrom



Model	Szerokość (X)	Wysokość (H)	SZKŁO PRZEJRZYSTE	
			Nr artykułu	Cena brutto
PND I 100 lewy	995-1005	1520	207210-01L	1 695
PND I 100 prawy	995-1005	1520	207210-01R	1 695
PND I 120 lewy	1195-1205	1520	207212-01L	1 739
PND I 120 prawy	1195-1205	1520	207212-01R	1 739

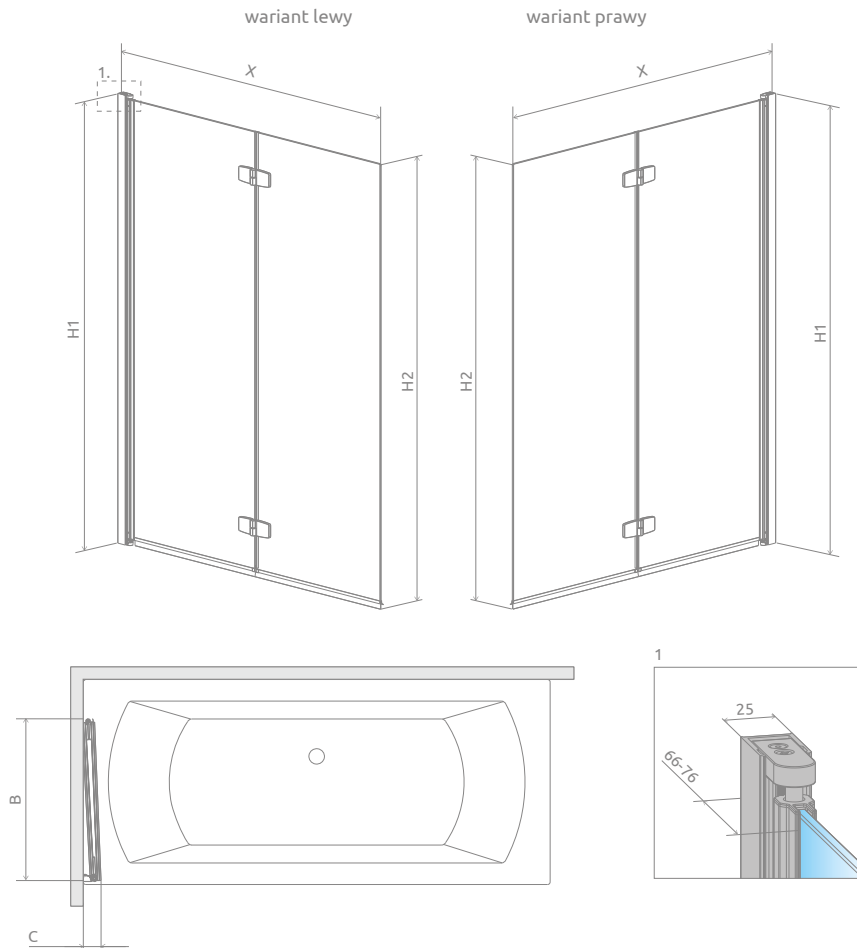

Model	X	B	C	H1	H2
PND I100	995-1005	508	87	1520	1500
PND I120	1195-1205	608	87	1520	1500

OPCJE DODATKOWE

DOSTĘPNE NA MIARĘ Patrz str. 10	WARIANTY SZKŁA Patrz str. 16/651	GRAWER NA SZKLE Patrz str. 30	DODATKOWY UCHWYT Patrz str. 21	DOSTĘPNE AKCESORIA Patrz str. 703

NAWIGACJA W SERII

¹⁾ Tego modelu nie możemy wykonać w szkłe Pixarena.

Ceny detaliczne podano w PLN. Wymiary podane są w mm.

Fuenta New PND I

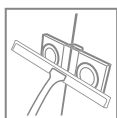
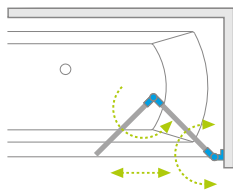

Model dostępny
w kolorach profili:



01 Chrom



Model	Szerokość (X)	Wysokość (H)	SZKŁO PRZEJRZYSTE	
			Nr artykułu	Cena brutto
PND I 100 lewy	995-1005	1520	208210-01L	1 695
PND I 100 prawy	995-1005	1520	208210-01R	1 695
PND I 120 lewy	1195-1205	1520	208212-01L	1 739
PND I 120 prawy	1195-1205	1520	208212-01R	1 739

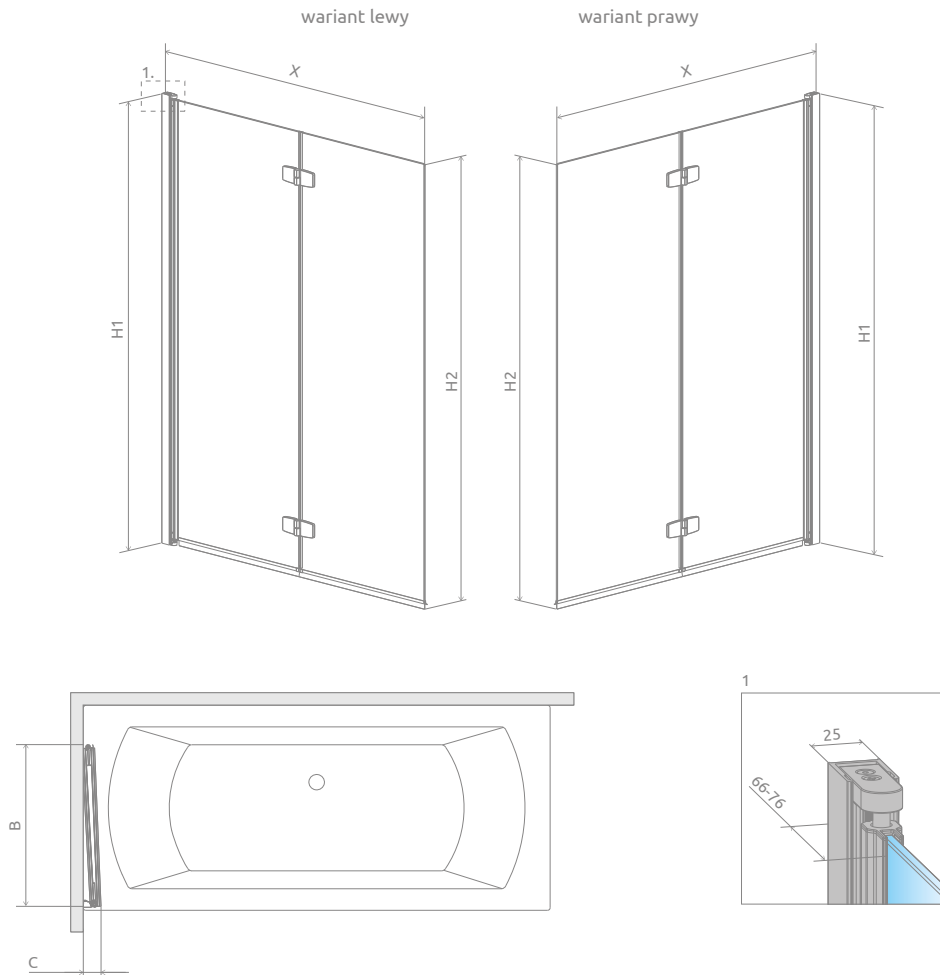

Model	X	B	C	H1	H2
PND I 100	995-1005	508	87	1520	1500
PND I 120	1195-1205	608	87	1520	1500

OPCJE DODATKOWE

DOSTĘPNE NA MIARĘ Patrz str. 10	WARIANTY SZKŁA Patrz str. 16/652	GRAWER NA SZKŁO Patrz str. 30	DODATKOWY UCHWYT Patrz str. 21	DOSTĘPNE AKCESORIA Patrz str. 703

NAWIGACJA W SERII

Arta QL PNJ I	Arta PNJ I	Nes 8/Nes PNJ I	Nes PNJ I Frame	Nes PNJ I Factory	Eos PNJ I	Carena PNJ I	Euphoria PNJ II	Modo PNJ II	Modo Black PNJ II Frame	Modo Black PNJ II Factory	EssenzaPro PNJ II	Idea PNJ II
Idea PNJ II z wieszakiem	Idea Black PNJ II Frame	Idea Black PNJ II Factory	Torrenta PNJ II	Arta PND I	EssenzaNew PND I	Fuenta PND I	Nes PND I	Eos PND I	Carena PND	Eos PNW	Nes PND II	Eos PND II
Euphoria PND II	EssenzaPro PND II	EssenzaNew PND II	Torrenta PND II	Furo PND II	Idea PN DWJ	Vesta DWJ	Idea PN DWD	Vesta DWD	Idea PN DWJ+S	Vesta DWJ+S	Vesta DWD+S	

¹⁾ Tego modelu nie możemy wykonać w szkło Pixarena.

Ceny detaliczne podano w PLN. Wymiary podane są w mm.

Nes 8 PND I

Nes PND I

Produkt w wariantach kolorystycznych Black znajduje się na str. 75.

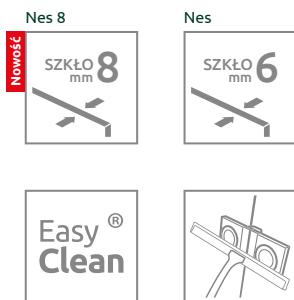
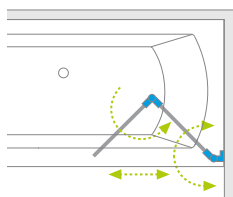

Model dostępny w kolorach profili:



01 Chrom 54 Czarny



Model	Nes 8 PND I szkło przejrzyste – 8 mm				Nes PND I szkło przejrzyste – 6 mm			
	kolor profili: CHROM Nr artykułu	Cena brutto	kolor profili: CZARNY Nr artykułu	Cena brutto	kolor profili: CHROM Nr artykułu	Cena brutto	kolor profili: CZARNY Nr artykułu	Cena brutto
PND I 100 lewy	10060100-01-01L	2 125	10060100-54-01L	2 338	10010100-01-01L	1 700	10010100-54-01L	1 870
PND I 100 prawy	10060100-01-01R	2 125	10060100-54-01R	2 338	10010100-01-01R	1 700	10010100-54-01R	1 870
PND I 110 lewy	10060110-01-01L	2 165	10060110-54-01L	2 382	10010110-01-01L	1 730	10010110-54-01L	1 903
PND I 110 prawy	10060110-01-01R	2 165	10060110-54-01R	2 382	10010110-01-01R	1 730	10010110-54-01R	1 903
PND I 120 lewy	10060120-01-01L	2 200	10060120-54-01L	2 420	10010120-01-01L	1 760	10010120-54-01L	1 936
PND I 120 prawy	10060120-01-01R	2 200	10060120-54-01R	2 420	10010120-01-01R	1 760	10010120-54-01R	1 936
PND I 130 lewy	10060130-01-01L	2 240	10060130-54-01L	2 464	10010130-01-01L	1 790	10010130-54-01L	1 969
PND I 130 prawy	10060130-01-01R	2 240	10060130-54-01R	2 464	10010130-01-01R	1 790	10010130-54-01R	1 969
PND I 140 lewy	10060140-01-01L	2 275	10060140-54-01L	2 503	10010140-01-01L	1 820	10010140-54-01L	2 002
PND I 140 prawy	10060140-01-01R	2 275	10060140-54-01R	2 503	10010140-01-01R	1 820	10010140-54-01R	2 002

■ Artykuły oznaczone kolorem szarym – czas realizacji zamówienia 5 dni roboczych.

RYUNKI TECHNICZNE

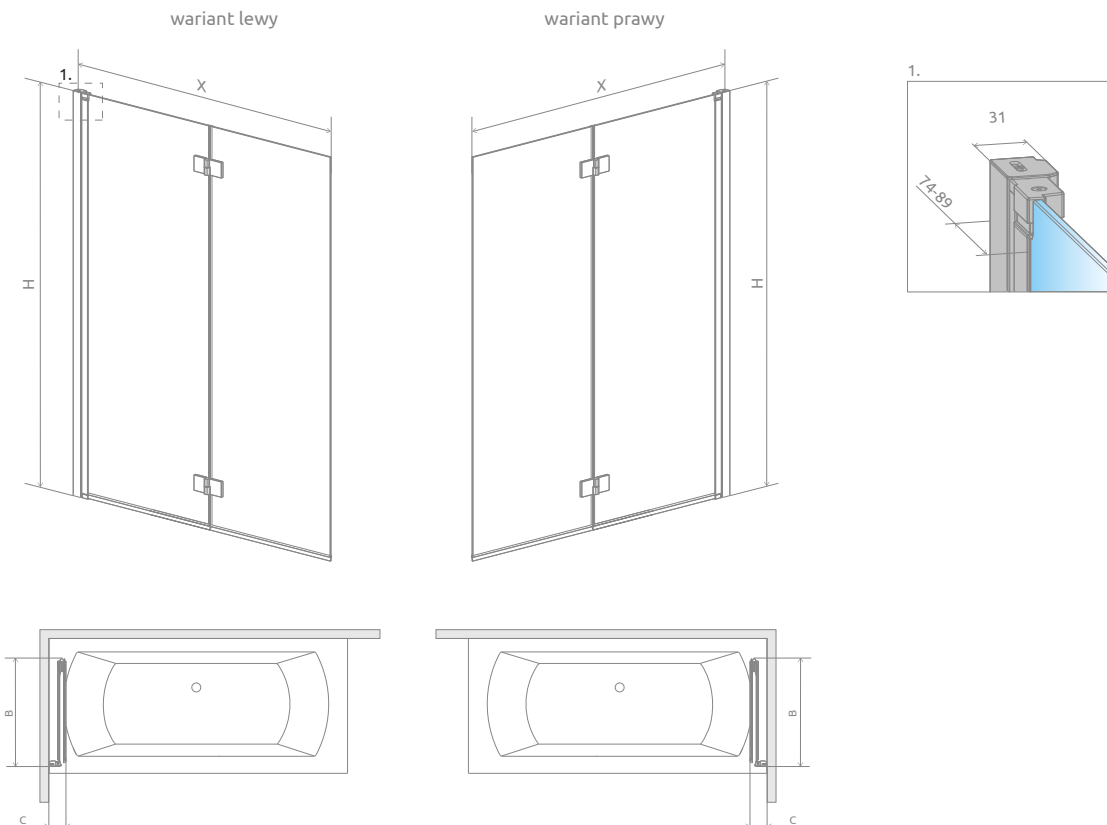

Model	X	B	C	H
PND I 100	1000-1015	505	96-111	1500
PND I 110	1100-1115	555	96-111	1500
PND I 120	1200-1215	605	96-111	1500
PND I 130	1300-1315	655	96-111	1500
PND I 140	1400-1415	705	96-111	1500

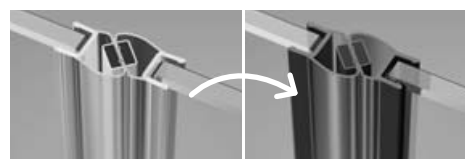

Istnieje możliwość odpłatnej zamiany przezręczystych uszczelek pionowej i poziomych na uszczelki w kolorze czarnym. Należy tę opcję wyraźnie zaznaczyć w zamówieniu. Cena 70 zł brutto.

OPCJE DODATKOWE

DOSTĘPNE NA MIARĘ Patrz str. 10	WARIANTY SZKŁA Patrz str. 16/652	GRAWER NA SZKLE Patrz str. 30	DODATKOWY UCHWYT Patrz str. 21	MOŻLIWOŚĆ ZAMIANY USZCZELEK Patrz str. 22	DOSTĘPNE AKCESORIA Patrz str. 703

NAWIGACJA W SERII

Arta QL PNJ I	Arta PNJ I	Nes 8/Nes PNJ I	Nes PNJ I Frame	Nes PNJ I Factory	Eos PNJ I	Carena PNJ I	Euphoria PNJ II	Modo PNJ II	Modo Black PNJ II Frame	Modo Black PNJ II Factory	EssenzaPro PNJ II	Idea PNJ II
Idea PNJ II z wieszakiem	Idea Black PNJ II Frame	Idea Black PNJ II Factory	Torrenta PNJ II	Arta PND I	EssenzaNew PND I	FuenteNew PND I	Nes PND I	Eos PND I	Carena PND	Eos PNW	Nes PND II	Eos PND II
Euphoria PND II	EssenzaPro PND II	EssenzaNew PND II	Torrenta PND II	Furo PND II	Idea PN DWJ	Vesta DWJ	Idea PN DWD	Vesta DWD	Idea PN DWJ+S	Vesta DWJ+S	Vesta DWD+S	

Eos PND I

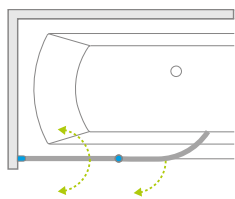

Model dostępny
w kolorach profili:



01 Chrom



Model	Szerokość (X)	Wysokość (H)	SZKŁO PRZEJRZYSTE	
			Nr artykułu	Cena brutto
PND I 130 lewy	1300-1310	1520	205202-101L	1 577
PND I 130 prawy	1300-1310	1520	205202-101R	1 577

RYSUNKI TECHNICZNE

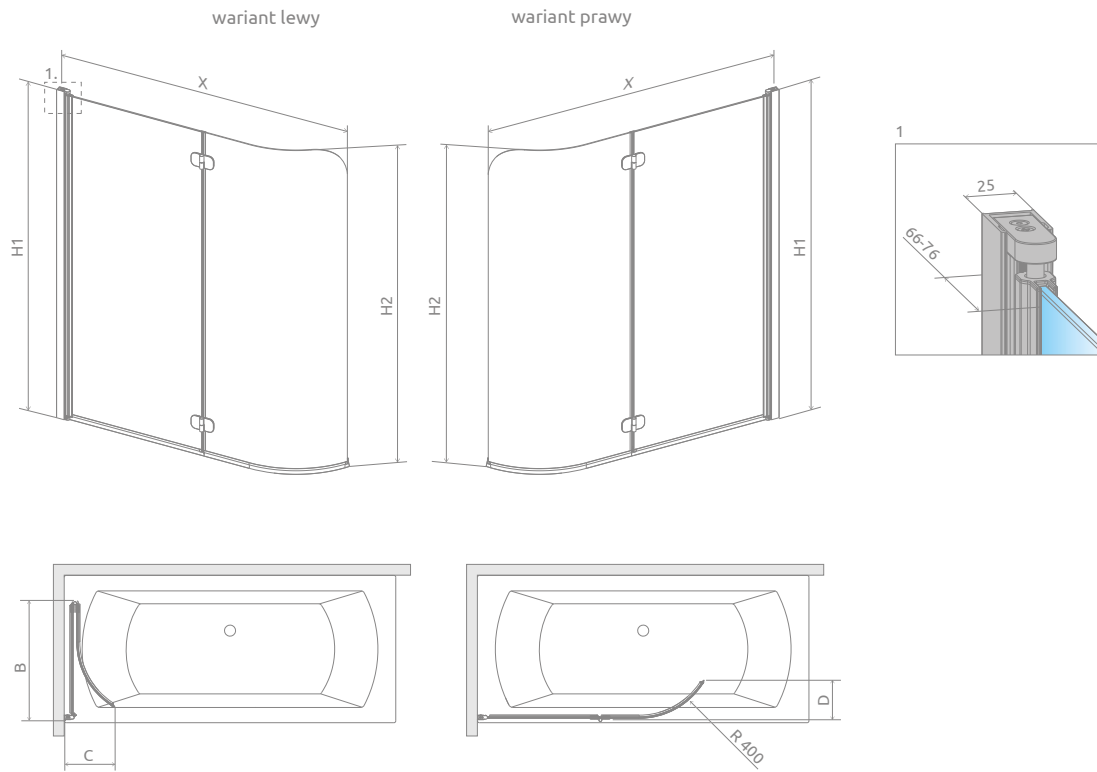

Model	X	B	C	D	H1	H2
PND I	1300-1310	630	240	205	1520	1500

OPCJE DODATKOWE

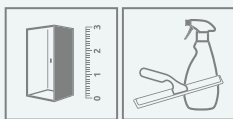

DOSTĘPNE
NA MIARĘ
Patrz str. 10

DOSTĘPNE
AKCESORIA
Patrz str. 703

NAWIGACJA W SERII

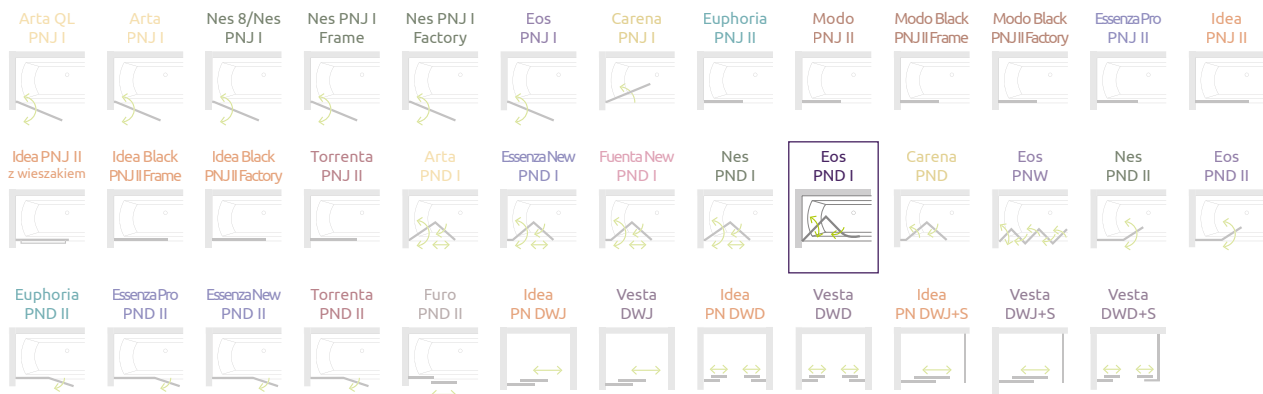

Carena PND I

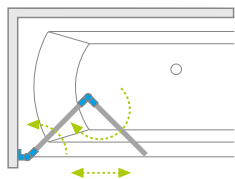

Model dostępny
w kolorach profili:



01 Chrom

Model	Szerokość (X)	Wysokość (H)	SZKŁO PRZEJRZyste		SZKŁO KOLOROWE	
			Nr artykułu	Cena brutto	Brązowe Nr art.	Cena brutto
PND 130 lewy	1300-1306	1500	202201-101L	1 751	202201-108L	1 795
PND 130 prawy	1300-1306	1500	202201-101R	1 751	202201-108R	1 795

■ Artykuły oznaczone kolorem szarym – czas realizacji zamówienia 5 dni roboczych.

RYSUNKI TECHNICZNE

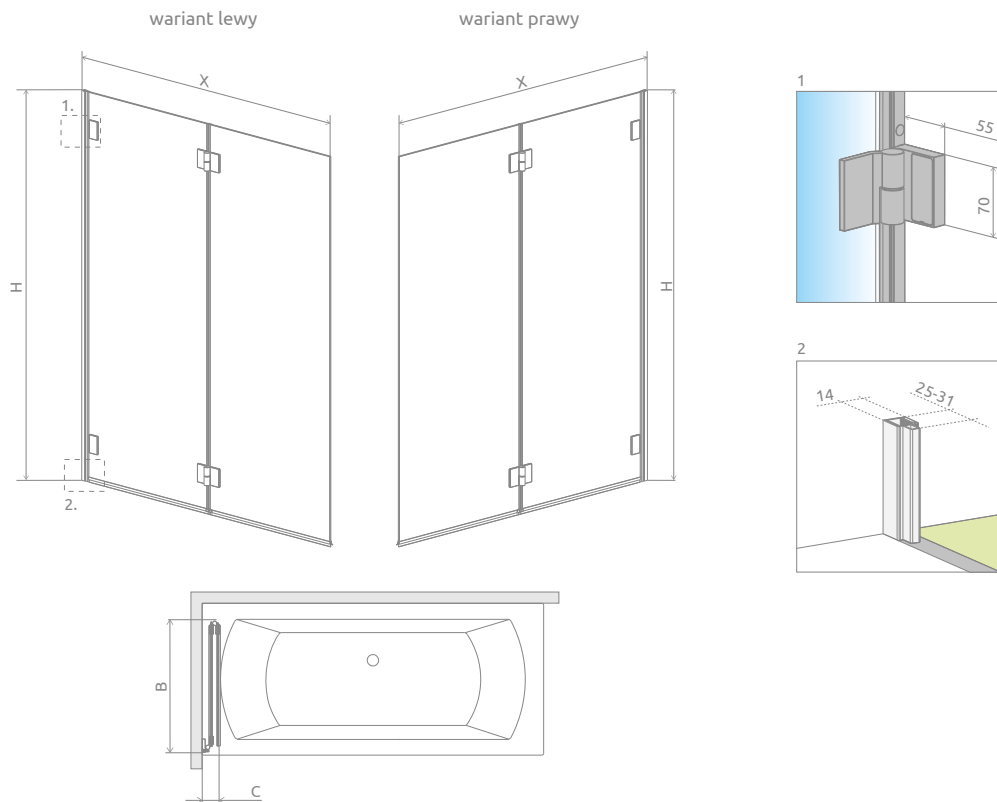

Model	X	B	C	H
PND 130	1300-1306	675	85-91	1500

OPCJE DODATKOWE

DOSTĘPNE NA MIARĘ Patrz str. 10	WARIANTY SZKŁA Patrz str. 16/653	GRAWER NA SZKŁO Patrz str. 30	DODATKOWY UCHWYT Patrz str. 21	DOSTĘPNE AKCESORIA Patrz str. 703

NAWIGACJA W SERII

Arta QL PNJ I	Arta PNJ I	Nes 8/Nes PNJ I	Nes PNJ I Frame	Nes PNJ I Factory	Eos PNJ I	Carena PNJ I	Euphoria PNJ II	Modo PNJ II	Modo Black PNJ II Frame	Modo Black PNJ II Factory	EssenzaPro PNJ II	Idea PNJ II
Idea PNJ II z wieszakiem	Idea Black PNJ II Frame	Idea Black PNJ II Factory	Torrenta PNJ II	Arta PND I	EssenzaNew PND I	FuenteNew PND I	Nes PND I	Eos PND I	Carena PND	Eos PNW	Nes PND II	Eos PND II
Euphoria PND II	EssenzaPro PND II	EssenzaNew PND II	Torrenta PND II	Furo PND II	Idea PN DWJ	Vesta DWJ	Idea PN DWD	Vesta DWD	Idea PN DWJ+S	Vesta DWJ+S	Vesta DWD+S	

Eos PNW

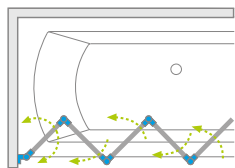

Model dostępny
w kolorach profili:



01 Chrom



Parawan nawannowy uniwersalny, można go zamontować jako wersję lewą lub prawą.

Model	Szerokość (X)	Wysokość (H)	SZKŁO PRZEJRZYSTE	
			Nr artykułu	Cena brutto
PNW3 100 Nowość	990-1000	1520	205301-101	1 300
PNW4 86	860-870	1520	205401-101	1 434
PNW5 107	1070-1080	1520	205501-101	1 655

RYSUNKI TECHNICZNE

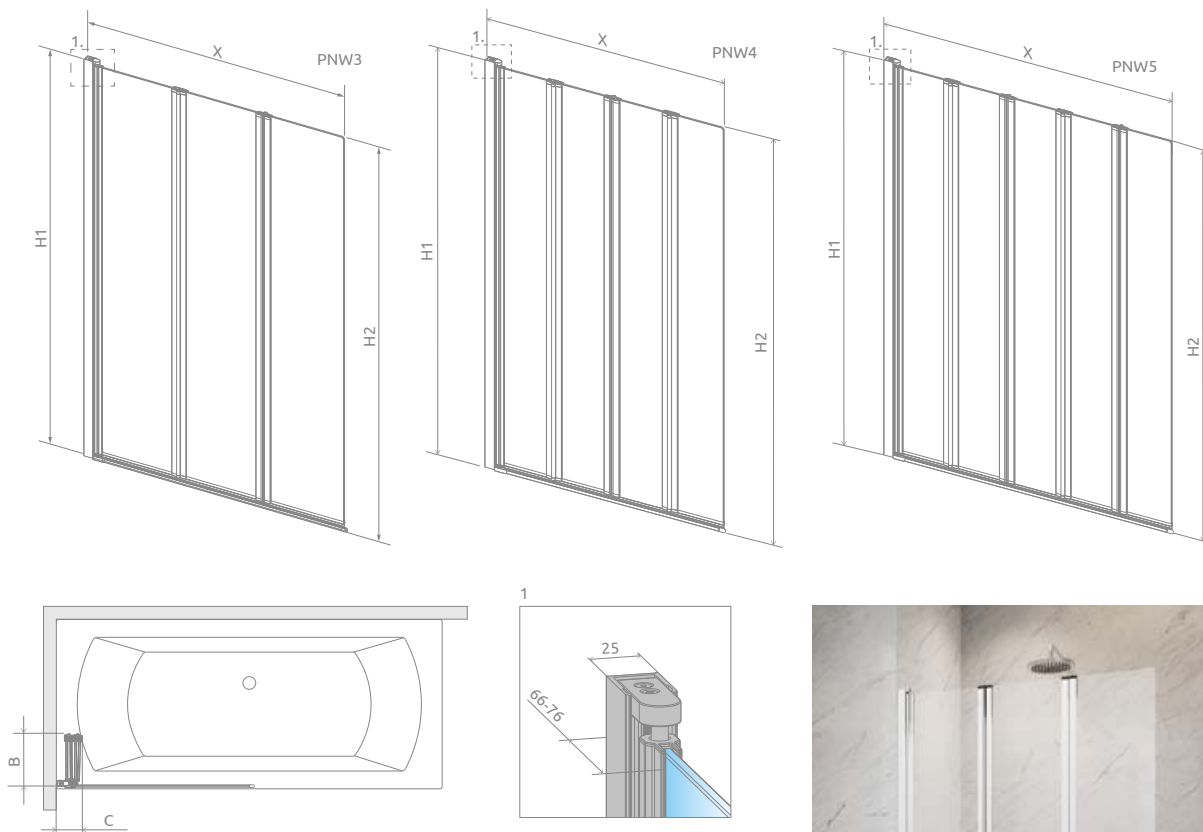





Model	X	B	C	H1	H2
PNW3	990-1000	335	90	1520	1500
PNW4	860-870	220	110	1520	1500
PNW5	1070-1080	220	130	1520	1500





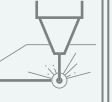



































Eos PNW3

OPCJE DODATKOWE

			
DOSTĘPNE NA MIARĘ Patrz str. 10	WARIANTY SZKŁA Patrz str. 16/658	GRAWER NA SZKLE Patrz str. 30	DOSTĘPNE AKCESORIA Patrz str. 703

NAWIGACJA W SERII

												
												
												

¹⁾ Tego modelu nie możemy wykonać w szkle Pixarena.

Ceny detaliczne podano w PLN. Wymiary podane są w mm.

Nes PND II

Produkt
w wariantach
kolorystycznym
Black znajduje się
na str. 76.

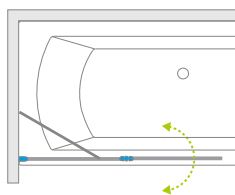

Model dostępny
w kolorach profili:



01 Chrom 54 Czarny



Model	SZKŁO PRZEJRZYSTE			
	kolor profili: CHROM Nr artykułu	Cena brutto	kolor profili: CZARNY Nr artykułu	Cena brutto
PND II 100 lewy	10009100-01-01L	1 200	10009100-54-01L	1 320
PND II 100 prawy	10009100-01-01R	1 200	10009100-54-01R	1 320
PND II 110 lewy	10009110-01-01L	1 230	10009110-54-01L	1 353
PND II 110 prawy	10009110-01-01R	1 230	10009110-54-01R	1 353
PND II 120 lewy	10009120-01-01L	1 260	10009120-54-01L	1 386
PND II 120 prawy	10009120-01-01R	1 260	10009120-54-01R	1 386
PND II 130 lewy	10009130-01-01L	1 290	10009130-54-01L	1 419
PND II 130 prawy	10009130-01-01R	1 290	10009130-54-01R	1 419
PND II 140 lewy	10009140-01-01L	1 320	10009140-54-01L	1 452
PND II 140 prawy	10009140-01-01R	1 320	10009140-54-01R	1 452

■ Artykuły oznaczone kolorem szarym – czas realizacji zamówienia 5 dni roboczych.

RYSUNKI TECHNICZNE

wariant lewy

wariant prawy

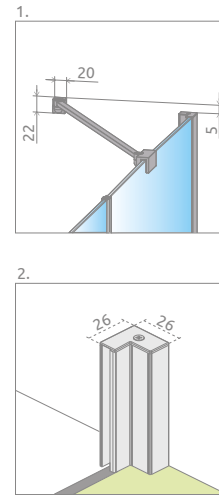
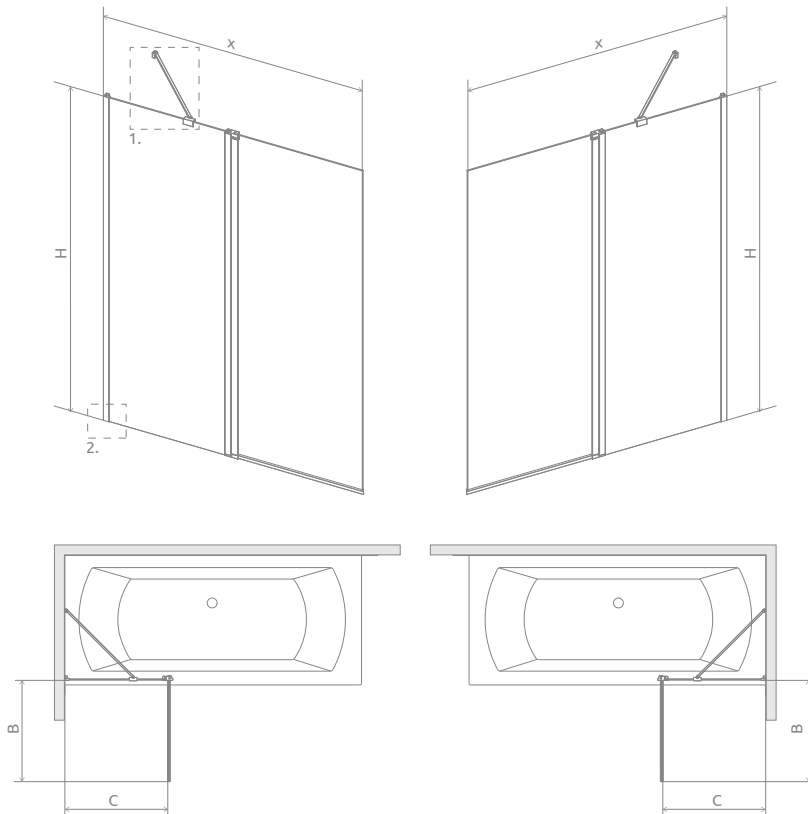

Model	X	B	C	H
PND II 100	1000-1015	483	493-508	1500
PND II 110	1100-1115	533	543-558	1500
PND II 120	1200-1215	583	593-608	1500
PND II 130	1300-1315	633	643-658	1500
PND II 140	1400-1415	683	693-708	1500

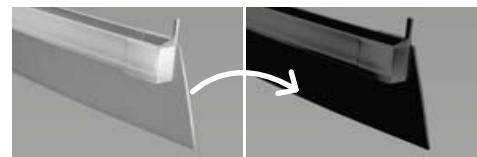

Istnieje możliwość odpłatnej zamiany przezroczystej uszczelki poziomej na uszczelkę w kolorze czarnym. Należy tę opcję wyraźnie zaznaczyć w zamówieniu. Cena 50 zł brutto.

OPCJE DODATKOWE

DOSTĘPNE NA MIARĘ Patrz str. 10	WARIANTY SZKŁA Patrz str. 16/653	GRAWER NA SZKLE Patrz str. 30	DODATKOWY UCHWYT Patrz str. 21	WIESZAK NA RĘCZNIK Patrz str. 19	MOŻLIWOŚĆ ZAMIANY USZCZELEK Patrz str. 22	DOSTĘPNE AKCESORIA Patrz str. 703

NAWIGACJA W SERII

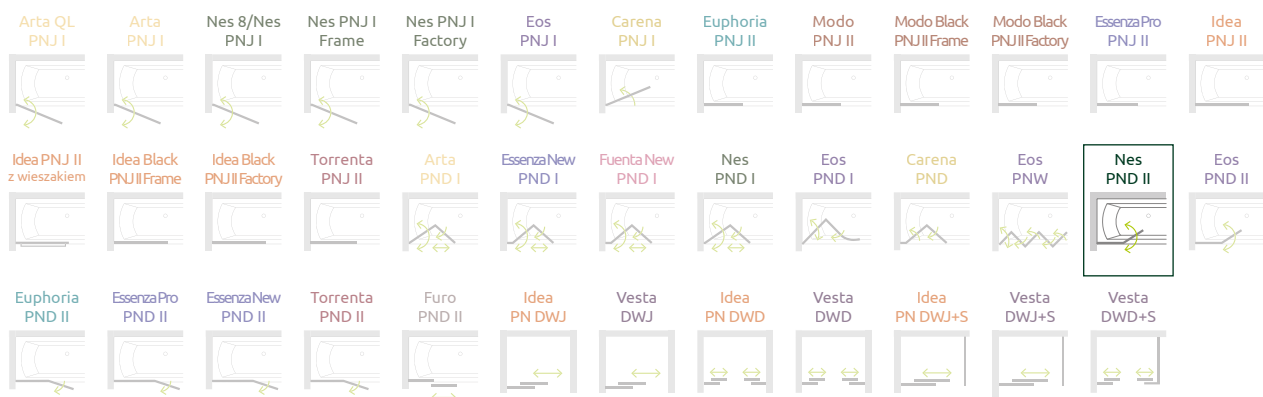

¹⁾ Tego modelu nie możemy wykonać w szkle Pixarena

Ceny detaliczne podano w PLN. Wymiary podane są w mm.

Eos PND II

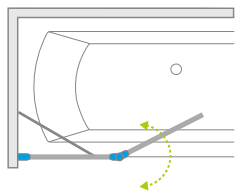

Model dostępny
w kolorach profili:



01 Chrom



Model	Szerokość (X)	Wysokość (H)	SZKŁO PRZEJRZYSTE	
			Nr artykułu	Cena brutto
PND II 110 L	1090-1100	1500	206211-01L	1 133
PND II 110 R	1090-1100	1500	206211-01R	1 133
PND II 130 L	1290-1300	1500	206213-01L	1 185
PND II 130 R	1290-1300	1500	206213-01R	1 185

RYSUNKI TECHNICZNE

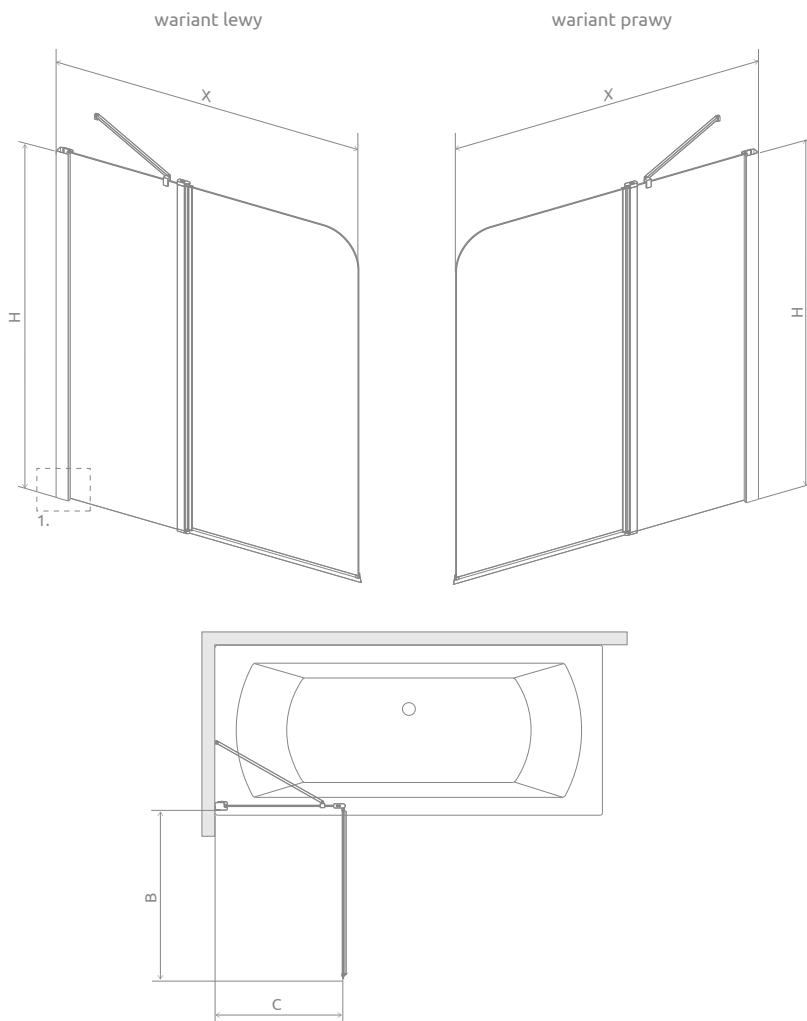

Model	X	B	C	H
PND II 110	1090-1100	525	546-556	1500
PND II 130	1290-1300	725	546-556	1500

OPCJE DODATKOWE

DOSTĘPNE NA MIARĘ Patrz str. 10	WARIANTY SZKŁA Patrz str. 16/653	GRAWER NA SZKŁE Patrz str. 30	DODATKOWY UCHWYT Patrz str. 21	DOSTĘPNE AKCESORIA Patrz str. 703

NAWIGACJA W SERII

¹⁾ Tego modelu nie możemy wykonać w szkło Pixarena.

Ceny detaliczne podano w PLN. Wymiary podane są w mm.

Euphoria PND II

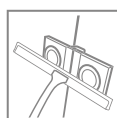
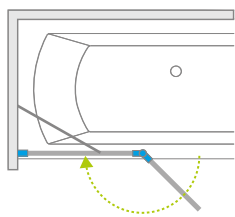

Model dostępny
w kolorach profili:



01 Chrom



Model	Szerokość (X)	Wysokość (H)	SZKŁO PRZEJRZYSTE	
			Nr artykułu	Cena brutto
PND 100 lewy	1000-1010	1500	10008100-01-01L	1 751
PND 100 prawy	1000-1010	1500	10008100-01-01R	1 751
PND 110 lewy	1100-1110	1500	10008110-01-01L	1 803
PND 110 prawy	1100-1110	1500	10008110-01-01R	1 803
PND 120 lewy	1200-1210	1500	10008120-01-01L	1 854
PND 120 prawy	1200-1210	1500	10008120-01-01R	1 854
PND 130 lewy	1300-1310	1500	10008130-01-01L	1 906
PND 130 prawy	1300-1310	1500	10008130-01-01R	1 906
PND 140 lewy	1400-1410	1500	10008140-01-01L	1 957
PND 140 prawy	1400-1410	1500	10008140-01-01R	1 957

■ Artykuły oznaczone kolorem szarym – czas realizacji zamówienia 5 dni roboczych.

RYSUNKI TECHNICZNE

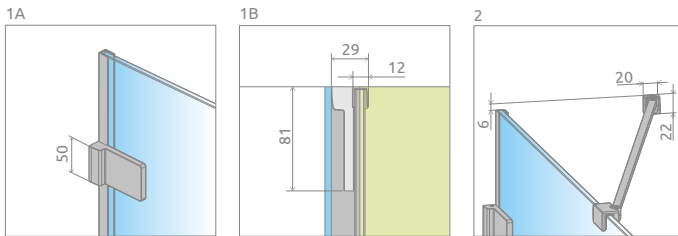
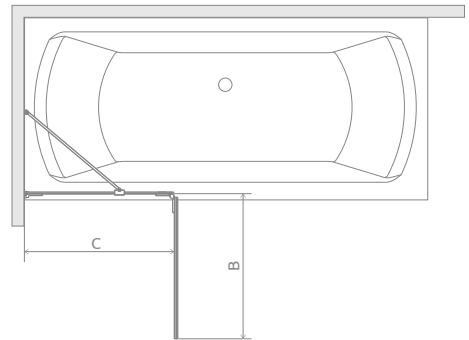
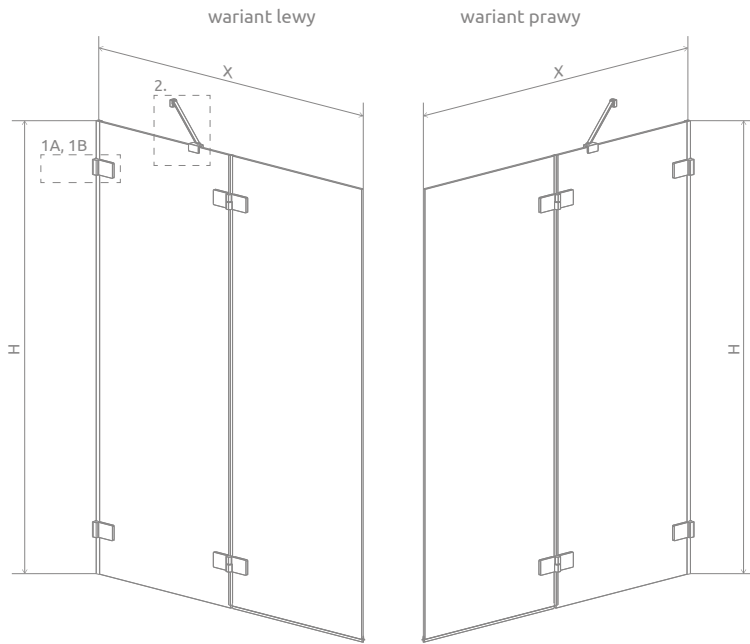

Model	X	B	C	H
PND II 100	1000-1010	500	522-532	1500
PND II 110	1100-1110	550	572-582	1500
PND II 120	1200-1210	600	622-632	1500
PND II 130	1300-1310	650	672-682	1500
PND II 140	1400-1410	700	722-732	1500



Istnieje możliwość zamówienia produktu z klamrami wewnętrznymi. Więcej informacji na stronie 8.

OPCJE DODATKOWE



NAWIGACJA W SERII

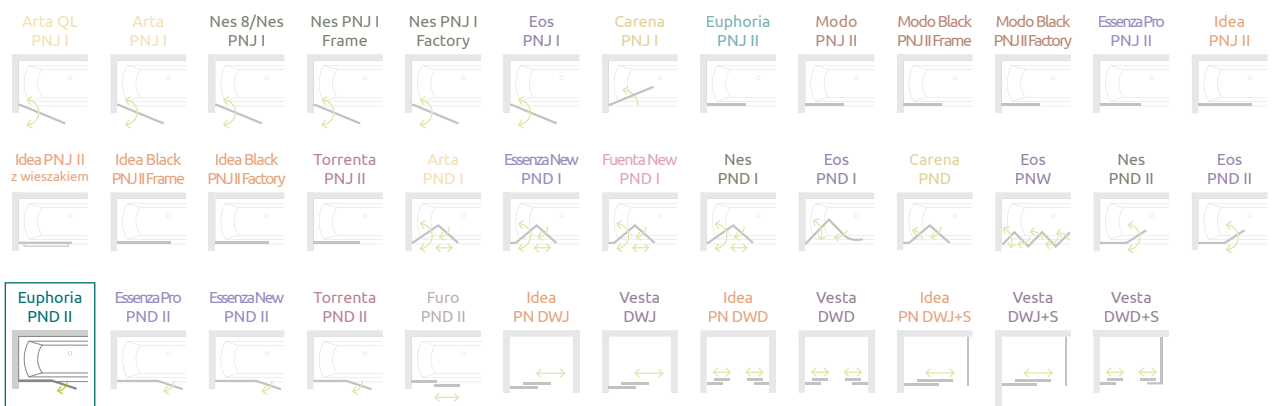

Ceny detaliczne podano w PLN. Wymiary podane są w mm.

Essenza Pro PND II

Produkt w innych wariantach kolorystycznych znajduje się: Black na str. 76, Gold na str. 49, White na str. 52.

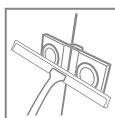
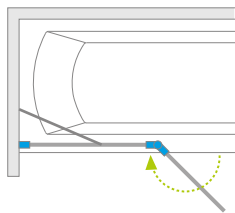

Model dostępny w kolorach profili:



01 Chrom 54 Czarny 09 Żłoty 04 Biały



Model	SZKŁO PRZEJRZYSTE							
	Kolor profili CHROM Nr artykułu	Cena brutto	Kolor profili CZARNY Nr artykułu	Cena brutto	Kolor profili ŻŁOTY Nr artykułu	Cena brutto	Kolor profili BIAŁY Nr artykułu	Cena brutto
PND II 100 lewy	10102100-01-01L	1 680	10102100-54-01L	1 848	10102100-09-01L	2 016	10102100-04-01L	1 848
PND II 100 prawy	10102100-01-01R	1 680	10102100-54-01R	1 848	10102100-09-01R	2 016	10102100-04-01R	1 848
PND II 110 lewy	10102110-01-01L	1 710	10102110-54-01L	1 881	10102110-09-01L	2 052	10102110-04-01L	1 881
PND II 110 prawy	10102110-01-01R	1 710	10102110-54-01R	1 881	10102110-09-01R	2 052	10102110-04-01R	1 881
PND II 120 lewy	10102120-01-01L	1 740	10102120-54-01L	1 914	10102120-09-01L	2 088	10102120-04-01L	1 914
PND II 120 prawy	10102120-01-01R	1 740	10102120-54-01R	1 914	10102120-09-01R	2 088	10102120-04-01R	1 914
PND II 130 lewy	10102130-01-01L	1 770	10102130-54-01L	1 947	10102130-09-01L	2 124	10102130-04-01L	1 947
PND II 130 prawy	10102130-01-01R	1 770	10102130-54-01R	1 947	10102130-09-01R	2 124	10102130-04-01R	1 947
PND II 140 lewy	10102140-01-01L	1 800	10102140-54-01L	1 980	10102140-09-01L	2 160	10102140-04-01L	1 980
PND II 140 prawy	10102140-01-01R	1 800	10102140-54-01R	1 980	10102140-09-01R	2 160	10102140-04-01R	1 980

■ Artykuły oznaczone kolorem szarym – czas realizacji zamówienia 5 dni roboczych.

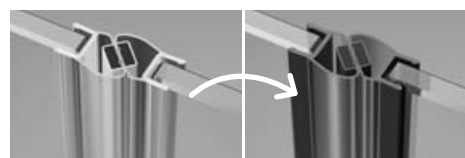
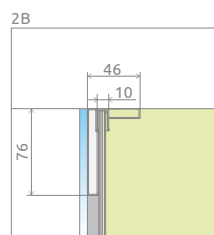
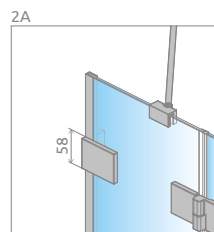
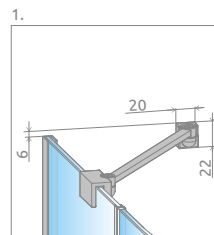
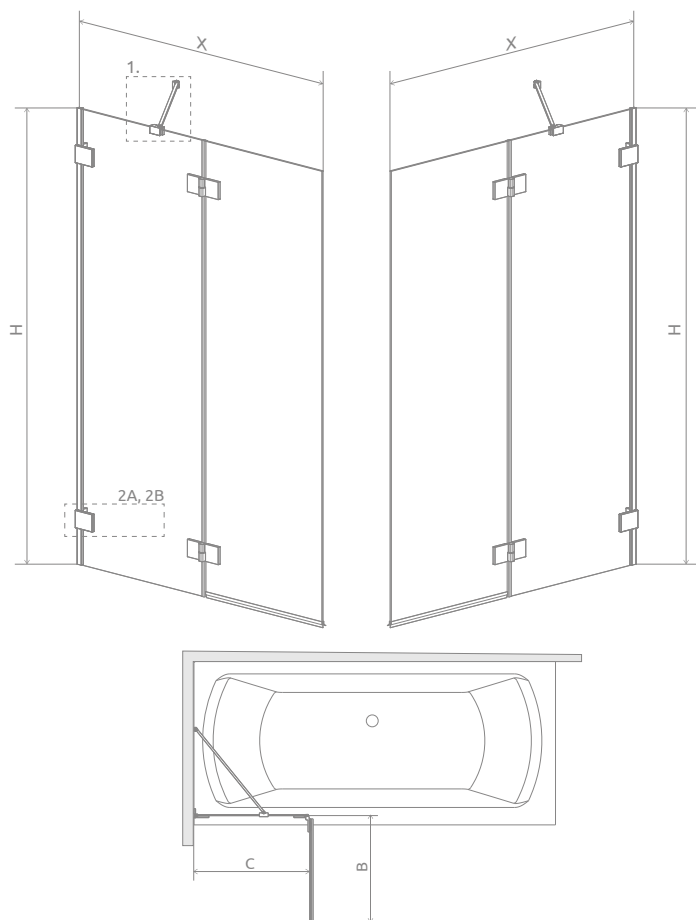

Istnieje możliwość odpłatnej zamiany przejrzystych uszczelek pionowej i poziomej na kolorze czarnym.

Należy tę opcję wyraźnie zaznaczyć w zamówieniu. Cena 70 zł brutto.

Model	X	B	C	H
PND II 100	1000-1008	488	535-543	1500
PND II 110	1100-1108	538	585-593	1500
PND II 120	1200-1208	588	635-643	1500
PND II 130	1300-1308	638	685-693	1500
PND II 140	1400-1408	688	735-743	1500

OPCJE DODATKOWE

DOSTĘPNE NA MIARĘ Patrz str. 10	WARIANTY SZKŁA Patrz str. 16/654	GRAWER NA SZKLE Patrz str. 30	DODATKOWY UCHWYT* Patrz str. 21	MOŻLIWOŚĆ ZAMIANY USZCZELEK Patrz str. 22	DOSTĘPNE AKCESORIA Patrz str. 703

NAWIGACJA W SERII

* tylko w kolorze chrom i czarny

Ceny detaliczne podano w PLN. Wymiary podane są w mm.

Essenza New PND II

Produkt
w wariantach
kolorystycznym
Black znajduje się
na str. 76.

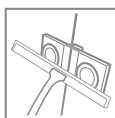
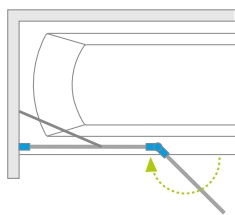

Model dostępny
w kolorach profili:



01 Chrom 54 Czarny



Model	SZKŁO PRZEJRZYSTE			
	kolor profili: CHROM Nr artykułu	Cena brutto	kolor profili: CZARNY Nr artykułu	Cena brutto
PND II 100 lewy	10002100-01-01L	1 545	10002100-54-01L	1 700
PND II 100 prawy	10002100-01-01R	1 545	10002100-54-01R	1 700
PND II 110 lewy	10002110-01-01L	1 597	10002110-54-01L	1 757
PND II 110 prawy	10002110-01-01R	1 597	10002110-54-01R	1 757
PND II 120 lewy	10002120-01-01L	1 648	10002120-54-01L	1 813
PND II 120 prawy	10002120-01-01R	1 648	10002120-54-01R	1 813
PND II 130 lewy	10002130-01-01L	1 700	10002130-54-01L	1 870
PND II 130 prawy	10002130-01-01R	1 700	10002130-54-01R	1 870
PND II 140 lewy	10002140-01-01L	1 751	10002140-54-01L	1 927
PND II 140 prawy	10002140-01-01R	1 751	10002140-54-01R	1 927

■ Artykuły oznaczone kolorem szarym – czas realizacji zamówienia 5 dni roboczych.

RYSUNKI TECHNICZNE

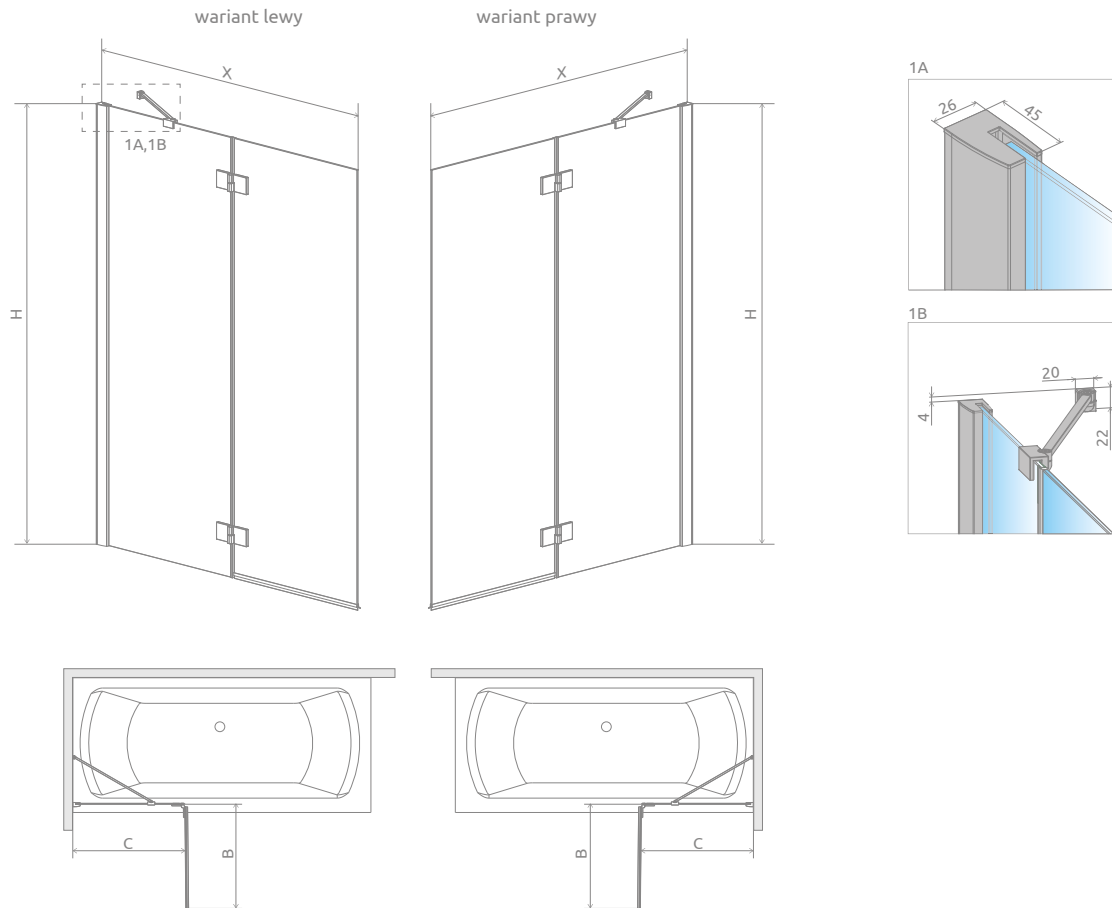

Model	X	B	C	H
PND II 100	1000-1015	488	535-550	1500
PND II 110	1100-1115	538	585-600	1500
PND II 120	1200-1215	588	635-650	1500
PND II 130	1300-1315	638	685-700	1500
PND II 140	1400-1415	688	735-750	1500

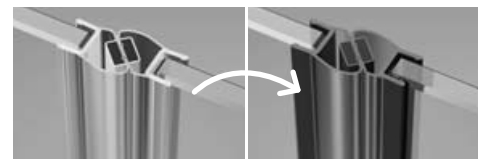

Istnieje możliwość odpłatnej zamiany przezroczystych uszczelek pionowej i poziomej na uszczelki w kolorze czarnym. Należy tę opcję wyraźnie zaznaczyć w zamówieniu. Cena 70 zł brutto.

OPCJE DODATKOWE

DOSTĘPNE NA MIARĘ Patrz str. 10	WARIANTY SZKŁA Patrz str. 16/655	GRAWER NA SZKLE Patrz str. 30	DODATKOWY UCHWYT Patrz str. 21	MOŻLIWOŚĆ ZAMIANY USZCZELEK Patrz str. 22	DOSTĘPNE AKCESORIA Patrz str. 703

NAWIGACJA W SERII

Torrenta PND II

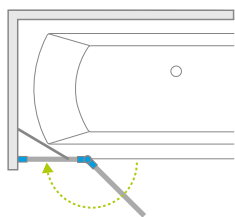

Model dostępny
w kolorach profili:



01 Chrom

Model	Szerokość (X)	Wysokość (H)	SZKŁO PRZEJRZyste		SZKŁO KOLOROWE	
			Nr artykułu	Cena brutto	Grafitowe Nr art.	Cena brutto
PND 101 lewy	1010-1020	1500	201202-101NL	1 056	201202-105NL	1 106
PND 101 prawy	1010-1020	1500	201202-101NR	1 056	201202-105NR	1 106
PND 121 lewy	1210-1220	1500	201203-101NL	1 135	201203-105NL	1 185
PND 121 prawy	1210-1220	1500	201203-101NR	1 135	201203-105NR	1 185

■ Artykuły oznaczone kolorem szarym – czas realizacji zamówienia 5 dni roboczych.

RYSUNKI TECHNICZNE

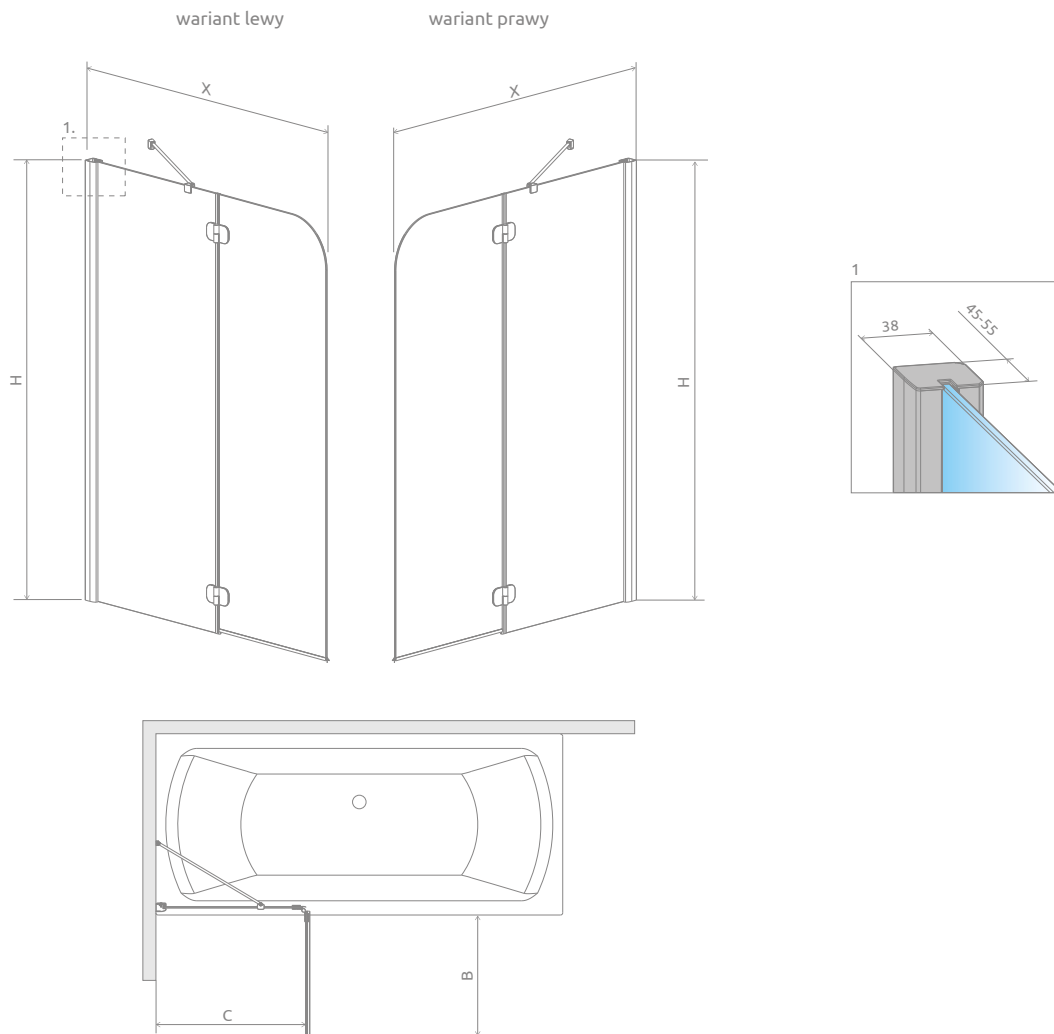

Model	X	B	C	H
PND II 101	1010-1020	355	665-675	1500
PND II 121	1210-1220	550	665-675	1500

OPCJE DODATKOWE

DOSTĘPNE NA MIARĘ Patrz str. 10	WARIANTY SZKŁA Patrz str. 16/656	GRAWER NA SZKLE Patrz str. 30	WIESZAK NA RĘCZNIK Patrz str. 19	DODATKOWY UCHWYT Patrz str. 21	DOSTĘPNE AKCESORIA Patrz str. 703

NAWIGACJA W SERII

Furo PND II

Produkt w innych wariantach kolorystycznych znajduje się: Black na str. 75, Gold na str. 44.

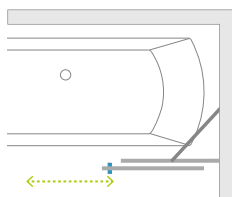

Model dostępny w kolorach profili:



01 Chrom 54 Czarny 09 Żłoty



Model	Nazwa elementu	SZKŁO PRZEJRZYSTE								
		Kolor profili CHROM Nr artykułu	Cena brutto		Kolor profili CZARNY Nr artykułu	Cena brutto		Kolor profili ŻŁOTY Nr artykułu	Cena brutto	
PND II 100 lewy	PND II Drzwi 538 lewe	10109538-01-01L	1 300	1 800	10109538-54-01L	1 430	1 930	10109538-09-01L	1 560	2 060
	Ścianka PN 494	10112494-01-01	500		10112494-01-01	500		10112494-01-01	500	
PND II 100 prawy	PND II Drzwi 538 prawe	10109538-01-01R	1 300	1 800	10109538-54-01R	1 430	1 930	10109538-09-01R	1 560	2 060
	Ścianka PN 494	10112494-01-01	500		10112494-01-01	500		10112494-01-01	500	
PND II 110 lewy	PND II Drzwi 588 lewe	10109588-01-01L	1 330	1 860	10109588-54-01L	1 463	1 993	10109588-09-01L	1 596	2 126
	Ścianka PN 544	10112544-01-01	530		10112544-01-01	530		10112544-01-01	530	
PND II 110 prawy	PND II Drzwi 588 prawe	10109588-01-01R	1 330	1 860	10109588-54-01R	1 463	1 993	10109588-09-01R	1 596	2 126
	Ścianka PN 544	10112544-01-01	530		10112544-01-01	530		10112544-01-01	530	
PND II 120 lewy	PND II Drzwi 638 lewe	10109638-01-01L	1 360	1 920	10109638-54-01L	1 496	2 056	10109638-09-01L	1 632	2 192
	Ścianka PN 594	10112594-01-01	560		10112594-01-01	560		10112594-01-01	560	
PND II 120 prawy	PND II Drzwi 638 prawe	10109638-01-01R	1 360	1 920	10109638-54-01R	1 496	2 056	10109638-09-01R	1 632	2 192
	Ścianka PN 594	10112594-01-01	560		10112594-01-01	560		10112594-01-01	560	
PND II 130 lewy	PND II Drzwi 688 lewe	10109688-01-01L	1 390	1 980	10109688-54-01L	1 529	2 119	10109688-09-01L	1 668	2 258
	Ścianka PN 644	10112644-01-01	590		10112644-01-01	590		10112644-01-01	590	
PND II 130 prawy	PND II Drzwi 688 prawe	10109688-01-01R	1 390	1 980	10109688-54-01R	1 529	2 119	10109688-09-01R	1 668	2 258
	Ścianka PN 644	10112644-01-01	590		10112644-01-01	590		10112644-01-01	590	
PND II 140* lewy	PND II Drzwi 738 lewe	10109738-01-01L	1 420	2 040	10109738-54-01L	1 562	2 182	10109738-09-01L	1 704	2 324
	Ścianka PN 694	10112694-01-01	620		10112694-01-01	620		10112694-01-01	620	
PND II 140* prawy	PND II Drzwi 738	10109738-01-01R	1 420	2 040	10109738-54-01R	1 562	2 182	10109738-09-01R	1 704	2 324
	Ścianka PN 694	10112694-01-01	620		10112694-01-01	620		10112694-01-01	620	
PND II 150* lewy	PND II Drzwi 788 lewe	10109788-01-01L	1 450	2 100	10109788-54-01L	1 595	2 245	10109788-09-01L	1 740	2 390
	Ścianka PN 744	10112744-01-01	650		10112744-01-01	650		10112744-01-01	650	
PND II 150* prawy	PND II Drzwi 788 prawe	10109788-01-01R	1 450	2 100	10109788-54-01R	1 595	2 245	10109788-09-01R	1 740	2 390
	Ścianka PN 744	10112744-01-01	650		10112744-01-01	650		10112744-01-01	650	
PND II 160* lewy	PND II Drzwi 838 lewe	10109838-01-01L	1 480	2 160	10109838-54-01L	1 628	2 308	10109838-09-01L	1 776	2 456
	Ścianka PN 794	10112794-01-01	680		10112794-01-01	680		10112794-01-01	680	
PND II 160* prawy	PND II Drzwi 838 prawe	10109838-01-01R	1 480	2 160	10109838-54-01R	1 628	2 308	10109838-09-01R	1 776	2 456
	Ścianka PN 794	10112794-01-01	680		10112794-01-01	680		10112794-01-01	680	
PND II 170* lewy	PND II Drzwi 888 lewe	10109888-01-01L	1 510	2 220	10109888-54-01L	1 661	2 371	10109888-09-01L	1 812	2 522
	Ścianka PN 844	10112844-01-01	710		10112844-01-01	710		10112844-01-01	710	
PND II 170* prawy	PND II Drzwi 888 prawe	10109888-01-01R	1 510	2 220	10109888-54-01R	1 661	2 371	10109888-09-01R	1 812	2 522
	Ścianka PN 844	10112844-01-01	710		10112844-01-01	710		10112844-01-01	710	
PND II 180* lewy	PND II Drzwi 938 lewe	10109938-01-01L	1 540	2 280	10109938-54-01L	1 694	2 434	10109938-09-01L	1 848	2 588
	Ścianka PN 894	10112894-01-01	740		10112894-01-01	740		10112894-01-01	740	
PND II 180* prawy	PND II Drzwi 938 prawe	10109938-01-01R	1 540	2 280	10109938-54-01R	1 694	2 434	10109938-09-01R	1 848	2 588
	Ścianka PN 894	10112894-01-01	740		10112894-01-01	740		10112894-01-01	740	

■ Artykuły oznaczone kolorem szarym – czas realizacji zamówienia 5 dni roboczych.

* Przy wymiarze ≥ 1400 mm parawan posiada wspornik prostopadły.

RYSUNKI TECHNICZNE

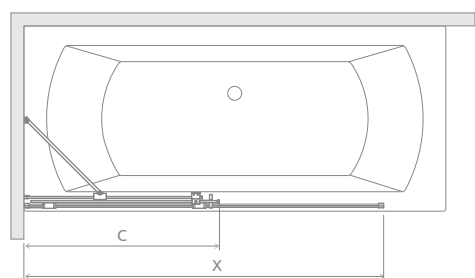
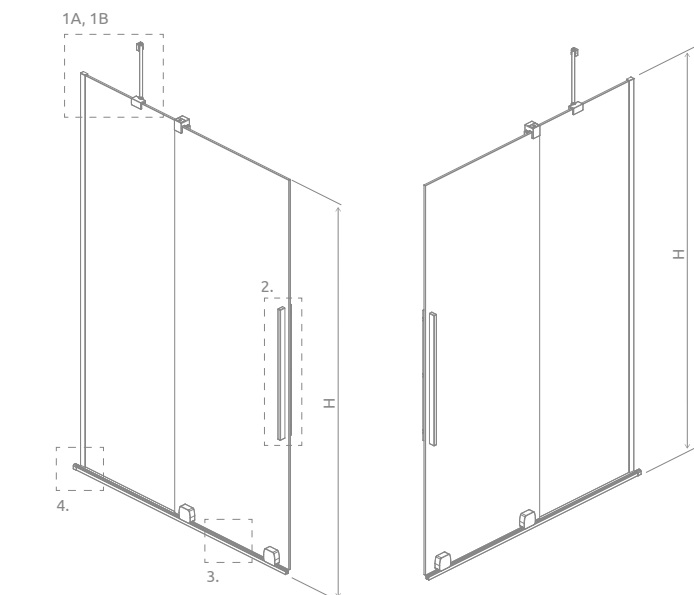

Minimalna szerokość rantu wanny wynosi 47 mm.

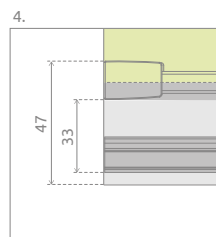
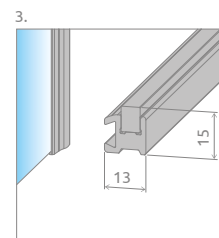
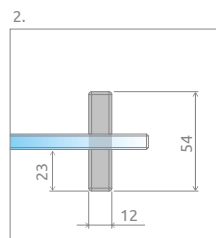
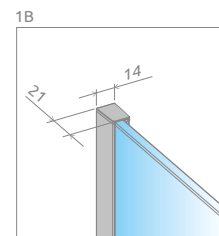
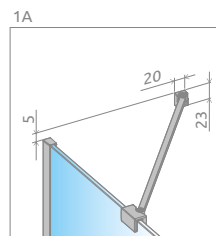
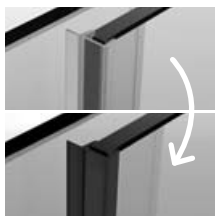

Przy wymiarze ≥ 1400 mm parawan posiada wspornik prostopadły.

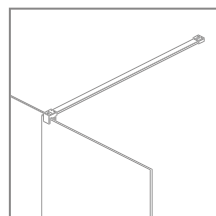

Model	X	C	H
PND II 100	990-1000	553	1500
PND II 110	1090-1100	603	1500
PND II 120	1190-1200	653	1500
PND II 130	1290-1300	703	1500
PND II 140	1390-1400	753	1500
PND II 150	1490-1500	803	1500
PND II 160	1590-1600	853	1500
PND II 170	1690-1700	903	1500
PND II 180	1790-1800	953	1500

Istnieje możliwość odpłatnej zamiany przezrystych uszczelek (pionowej i poziomej) na uszczelki w kolorze czarnym. Należy tę opcję wyraźnie zaznaczyć w zamówieniu. Cena brutto 50 zł.



Istnieje możliwość wykonania produktu z uchwytem relingowym¹⁾ pełniącym jednocześnie funkcję wieszaka na ręcznik. Cena brutto uchwytu 149 zł.²⁾
¹⁾ tylko w kolorze chrom i czarnym
²⁾ dostępne od 01.12.2020 r.

OPCJE DODATKOWE



NAWIGACJA W SERII

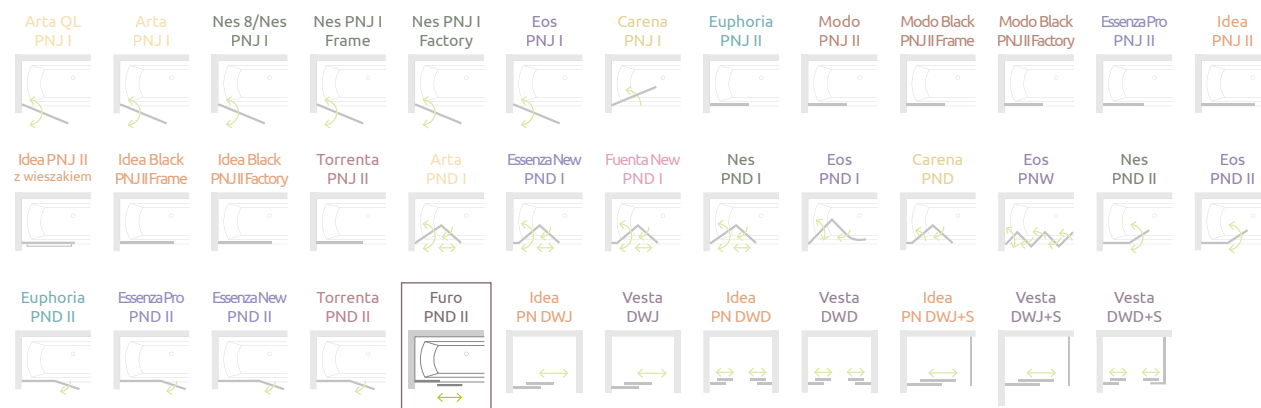

Idea PN DWJ

Produkt
w wariantach
kolorystycznym
Black znajduje się
na str. 77.



Model dostępny
w kolorach profili:



01 Chrom 54 Czarny



Model	SZKŁO PRZEJRZYSTE			
	kolor profili: CHROM Nr artykułu	Cena brutto	kolor profili: CZARNY Nr artykułu	Cena brutto
PN DWJ 140 lewy	10003140-01-01L	1 550	10003140-54-01L	1 705
PN DWJ 140 prawy	10003140-01-01R	1 550	10003140-54-01R	1 705
PN DWJ 150 lewy	10003150-01-01L	1 600	10003150-54-01L	1 760
PN DWJ 150 prawy	10003150-01-01R	1 600	10003150-54-01R	1 760
PN DWJ 160 lewy	10003160-01-01L	1 650	10003160-54-01L	1 815
PN DWJ 160 prawy	10003160-01-01R	1 650	10003160-54-01R	1 815
PN DWJ 170 lewy	10003170-01-01L	1 700	10003170-54-01L	1 870
PN DWJ 170 prawy	10003170-01-01R	1 700	10003170-54-01R	1 870
PN DWJ 180 lewy	10003180-01-01L	1 750	10003180-54-01L	1 925
PN DWJ 180 prawy	10003180-01-01R	1 750	10003180-54-01R	1 925

■ Artykuły oznaczone kolorem szarym – czas realizacji zamówienia 5 dni roboczych.
W standardzie parawan nawannowy dostarczany jest bez listwy progowej.

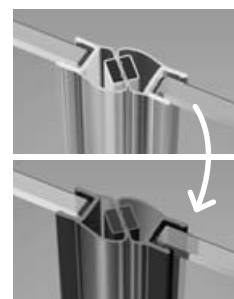
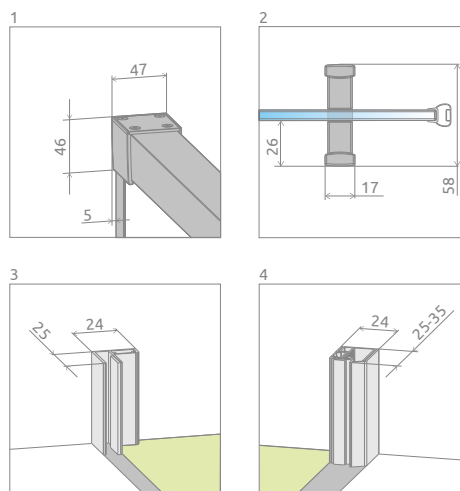
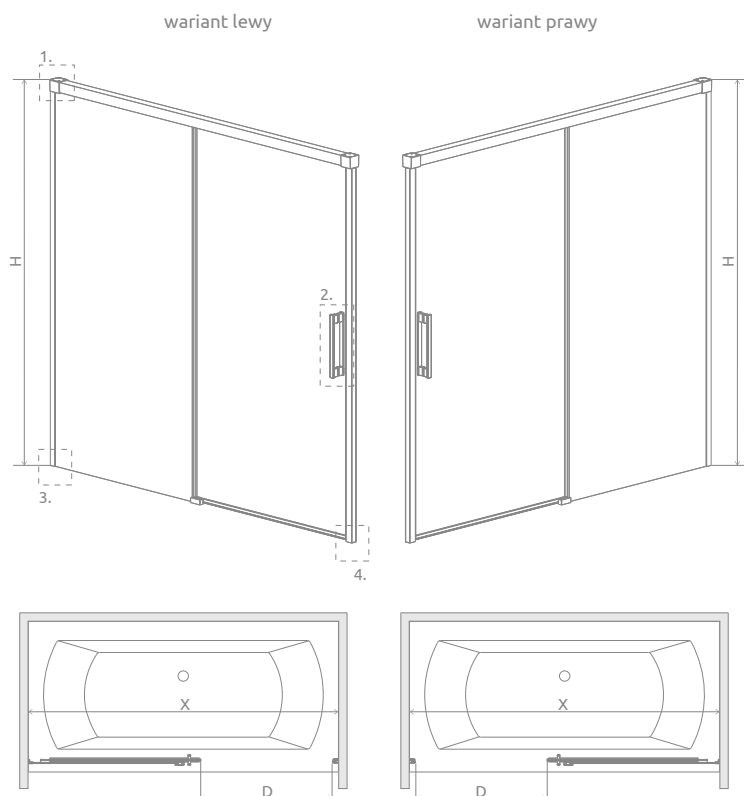

Istnieje możliwość odpłatnej zamiany przezrzystych uszczelek (magnetycznych, pionowych i poziomej) na uszczelki w kolorze czarnym.

Należy tę opcję wyraźnie zaznaczyć w zamówieniu. Cena brutto 70 zł.

Model	X	D	H
PN DWJ 140	1387-1412	605	1505
PN DWJ 150	1487-1512	655	1505
PN DWJ 160	1587-1612	705	1505
PN DWJ 170	1687-1712	755	1505
PN DWJ 180	1787-1812	805	1505

OPCJE DODATKOWE



NAWIGACJA W SERII

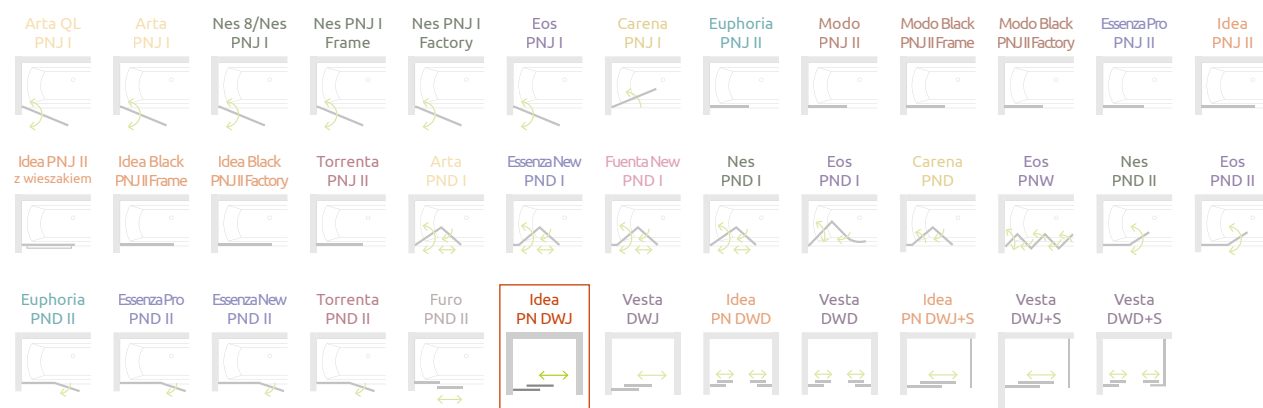

Vesta DWJ



Model dostępny
w kolorach profili:



01 Chrom

Parawan uniwersalny, można go zamontować jako wersję lewą lub prawą.

DRZWI PRZESUWNE

Model	Szerokość (X)	Wysokość (H)	SZKŁO PRZEJRZYSTE		SZKŁO KOLOROWE	
			Nr artykułu	Cena brutto	Fabric Nr art.	Cena brutto
DWJ 140	1390-1410	1500	209114-01-01	1 003	209114-01-06	1 039
DWJ 150	1490-1510	1500	209115-01-01	1 034	209115-01-06	1 070
DWJ 160	1590-1610	1500	209116-01-01	1 064	209116-01-06	1 101
DWJ 170	1690-1710	1500	209117-01-01	1 095	209117-01-06	1 131
DWJ 180	1790-1810	1500	209118-01-01	1 126	209118-01-06	1 162

■ Artykuły oznaczone kolorem szarym – czas realizacji zamówienia 5 dni roboczych.

RYSUNKI TECHNICZNE

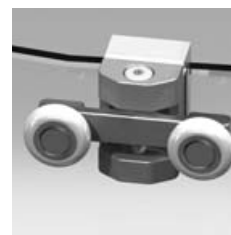
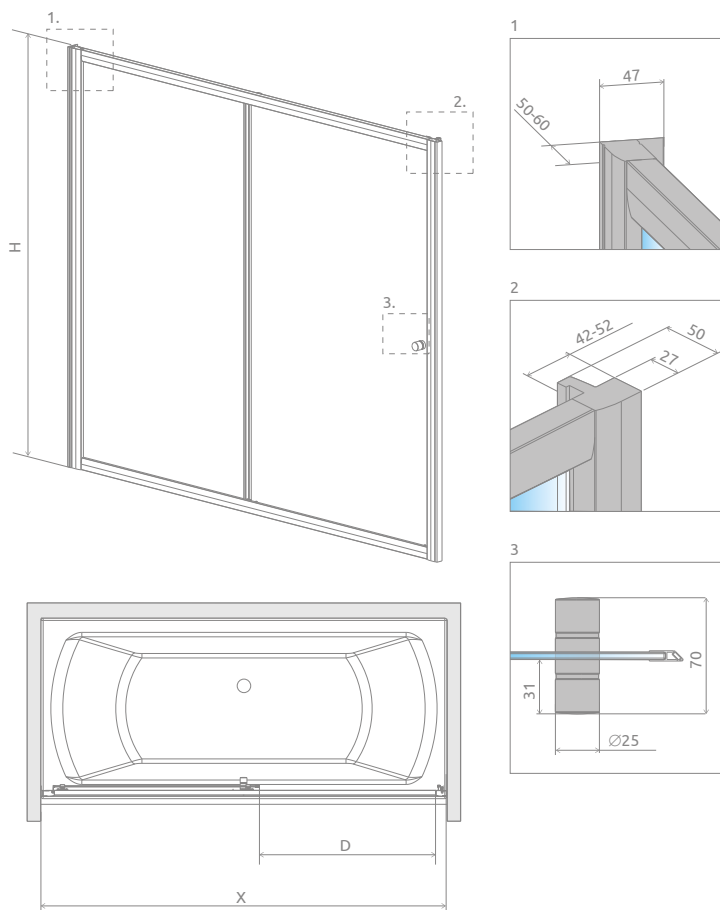

Możliwość **wypięcia** drzwi w celu łatwego czyszczenia



Eleganckie chromowane detale



System umożliwiający niwelację krzywizny ściany do 10 mm

Model	X	D	H
DWJ 140	1390-1410	590	1500
DWJ 150	1490-1510	640	1500
DWJ 160	1590-1610	690	1500
DWJ 170	1690-1710	740	1500
DWJ 180	1790-1810	790	1500

OPCJE DODATKOWE

DOSTĘPNE NA MIARĘ Patrz str. 10	PROFILE POSZERZAJĄCE Patrz str. 25	GRAWER NA SZKLE Patrz str. 30	DOSTĘPNE AKCESORIA Patrz str. 703

Profile poszerzające	Nr art.	Cena brutto	
	Profil U +2 cm	P01-120150001	130
	Profil U +4 cm	P01-121150001	140

NAWIGACJA W SERII

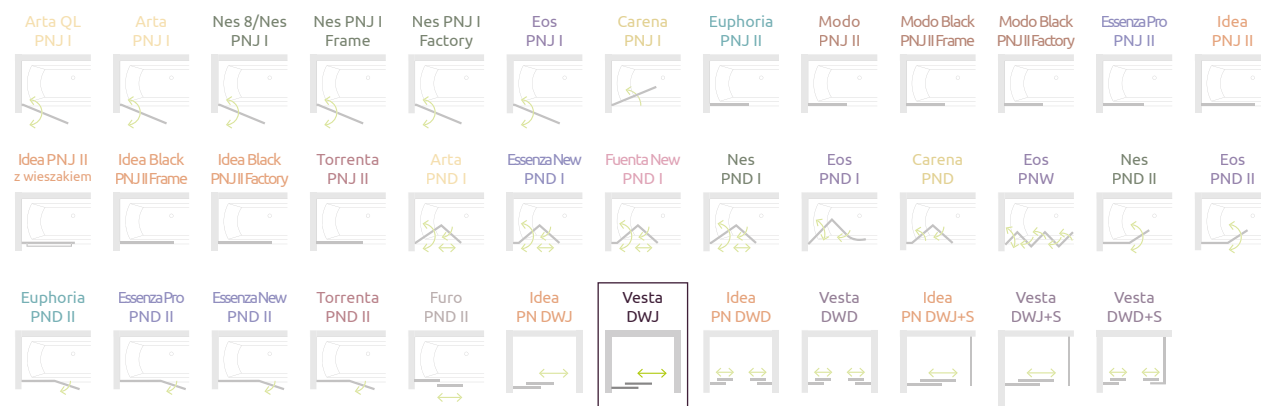

Idea PN DWD

Produkt
w wariantach
kolorystycznym
Black znajduje się
na str. 77.



Model dostępny
w kolorach profili:



01 Chrom 54 Czarny



Model	SZKŁO PRZEJRZYSTE			
	kolor profili: CHROM Nr artykułu	Cena brutto	kolor profili: CZARNY Nr artykułu	Cena brutto
PN DWD 140	10004140-01-01	1 750	10004140-54-01	1 925
PN DWD 150	10004150-01-01	1 800	10004150-54-01	1 980
PN DWD 160	10004160-01-01	1 850	10004160-54-01	2 035
PN DWD 170	10004170-01-01	1 900	10004170-54-01	2 090
PN DWD 180	10004180-01-01	1 950	10004180-54-01	2 145

■ Artykuły oznaczone kolorem szarym – czas realizacji zamówienia 5 dni roboczych.
W standardzie parawan nawannowy dostarczany jest bez listwy progowej.

RYSUNKI TECHNICZNE

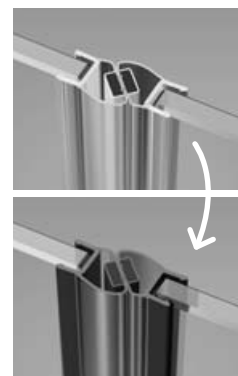
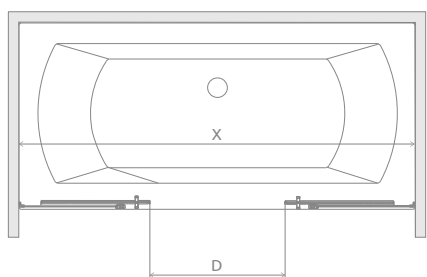
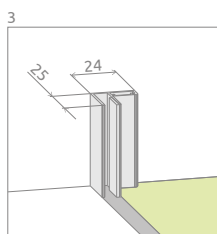
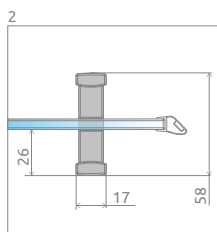
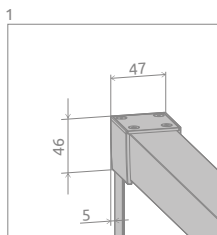
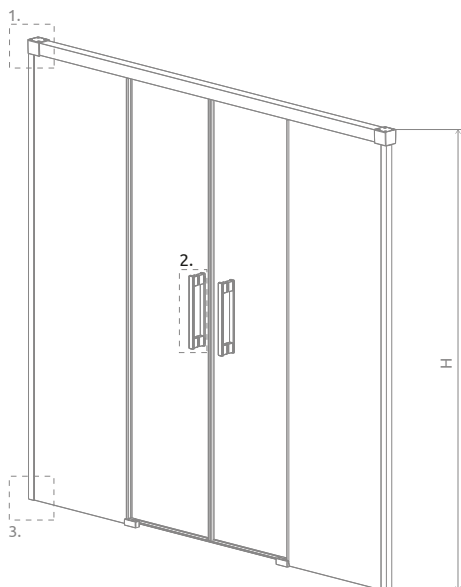

Istnieje możliwość odpłatnej zamiany przejrzystych uszczelek na uszczelki w kolorze czarnym:

- opcja nr 1 – tylko uszczelek magnetycznych, cena brutto 50 zł,
- opcja nr 2 – wszystkich uszczelek (magnetycznych, pionowych i poziomych), cena brutto 70 zł.

Wybraną opcję należy wyraźnie zaznaczyć w zamówieniu.

Model	X	D	H
PN DWD 140	1385-1415	550	1505
PN DWD 150	1485-1515	580	1505
PN DWD 160	1585-1615	650	1505
PN DWD 170	1685-1715	680	1505
PN DWD 180	1785-1815	750	1505

OPCJE DODATKOWE

DOSTĘPNE NA MIARĘ Patrz str. 10	WARIANTY SZKŁA Patrz str. 16/659	GRAWER NA SZKLE Patrz str. 30	WIESZAK NA RĘCZNIK Patrz str. 19	MOŻLIWOŚĆ ZAMIANY USZCZELEK Patrz str. 22	DOSTĘPNE AKCESORIA Patrz str. 703

NAWIGACJA W SERII

Arta QL PNJ I	Arta PNJ I	Nes 8/Nes PNJ I	Nes PNJ I Frame	Nes PNJ I Factory	Eos PNJ I	Carena PNJ I	Euphoria PNJ II	Modo PNJ II	Modo Black PNJ II Frame	Modo Black PNJ II Factory	Essenza Pro PNJ II	Idea PNJ II
Idea PNJ II z wieszakiem	Idea Black PNJ II Frame	Idea Black PNJ II Factory	Torrenta PNJ II	Arta PND I	Essenza New PND I	Fuente New PND I	Nes PND I	Eos PND I	Carena PND	Eos PNW	Nes PND II	Eos PND II
Euphoria PND II	Essenza Pro PND II	Essenza New PND II	Torrenta PND II	Furo PND II	Idea PN DWJ	Vesta DWJ	Idea PN DWD	Vesta DWD	Idea PN DWJ+S	Vesta DWJ+S	Vesta DWD+S	Vesta DWD+S

Vesta DWD



Model dostępny
w kolorach profili:



01 Chrom



Model	Szerokość (X)	Wysokość (H)	SZKŁO PRZEJRZYSTE		SZKŁO KOLOROWE	
			Nr artykułu	Cena brutto	Fabric Nr art.	Cena brutto
DWD 140	1390-1410	1500	203140-01	1 090	203140-06	1 123
DWD 150	1490-1510	1500	203150-01	1 122	203150-06	1 156
DWD 160	1590-1610	1500	203160-01	1 156	203160-06	1 189
DWD 170	1690-1710	1500	203170-01	1 188	203170-06	1 222
DWD 180	1790-1810	1500	203180-01	1 222	203180-06	1 256

■ Artykuły oznaczone kolorem szarym – czas realizacji zamówienia 5 dni roboczych.

RYSUNKI TECHNICZNE

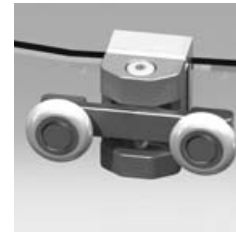
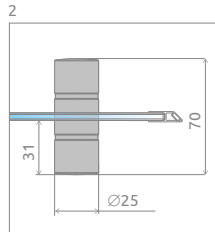
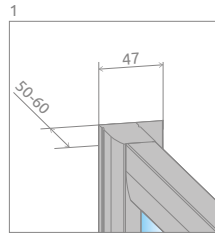
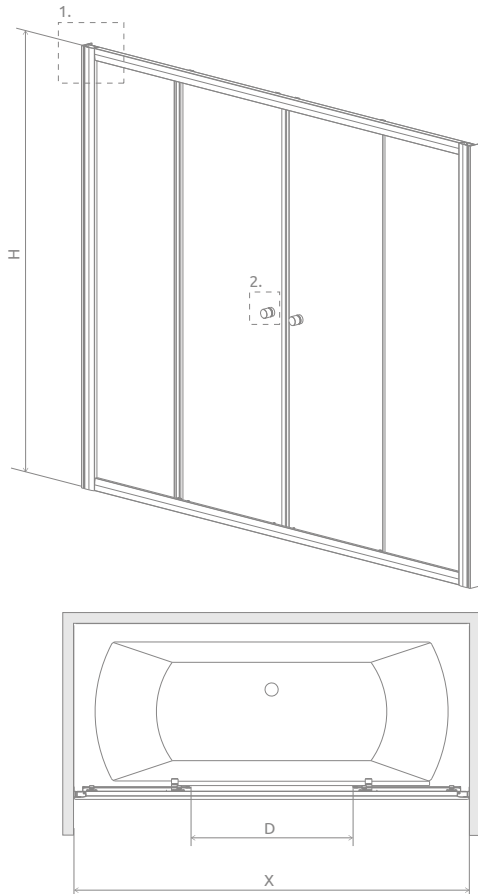

Możliwość **wypięcia** drzwi w celu łatwego czyszczenia



Eleganckie, chromowane detale



System umożliwiający niwelację krzywizny ściany do 10 mm

Model	X	D	H
DWD 140	1390-1410	515	1500
DWD 150	1490-1510	565	1500
DWD 160	1590-1610	615	1500
DWD 170	1690-1710	665	1500
DWD 180	1790-1810	715	1500

OPCJE DODATKOWE

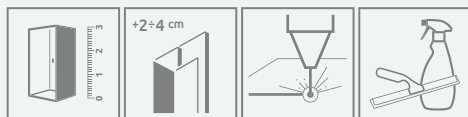

DOSTĘPNE NA MIARĘ
Patrz str. 10

PROFILE POSZERZAJĄCE
Patrz str. 25

GRAWER NA SZKLE
Patrz str. 30

DOSTĘPNE AKCESORIA
Patrz str. 703

Profile poszerzające	Nr art.	Cena brutto
Profil U +2 cm	P01-120150001	130
Profil U +4 cm	P01-121150001	140

NAWIGACJA W SERII

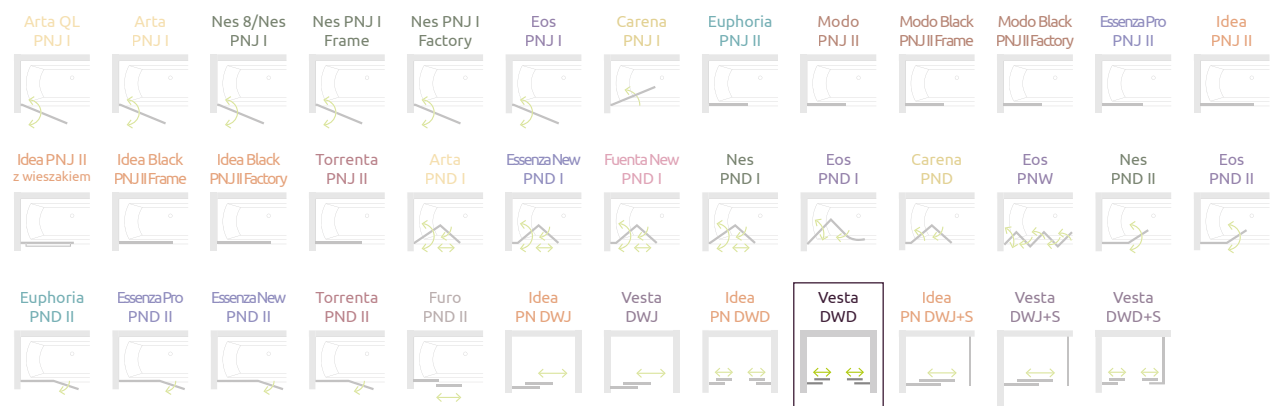

Idea PN DWJ+S

Produkt
w wariantach
kolorystycznym
Black znajduje się
na str. 77.



Model dostępny
w kolorach profili:



01 Chrom 54 Czarny



Składając zamówienie, należy podać 2 numery artykułów: drzwi oraz ścianki bocznej.

DRZWI PRZESUWNE

Model	SZKŁO PRZEJRZYSTE			
	kolor profili: CHROM Nr artykułu	Cena brutto	kolor profili: CZARNY Nr artykułu	Cena brutto
PN DWJ+S 140 lewe	10042140-01-01L	1 500	10042140-54-01L	1 650
PN DWJ+S 140 prawe	10042140-01-01R	1 500	10042140-54-01R	1 650
PN DWJ+S 150 lewe	10042150-01-01L	1 550	10042150-54-01L	1 705
PN DWJ+S 150 prawe	10042150-01-01R	1 550	10042150-54-01R	1 705
PN DWJ+S 160 lewe	10042160-01-01L	1 600	10042160-54-01L	1 760
PN DWJ+S 160 prawe	10042160-01-01R	1 600	10042160-54-01R	1 760
PN DWJ+S 170 lewe	10042170-01-01L	1 650	10042170-54-01L	1 815
PN DWJ+S 170 prawe	10042170-01-01R	1 650	10042170-54-01R	1 815
PN DWJ+S 180 lewe	10042180-01-01L	1 700	10042180-54-01L	1 870
PN DWJ+S 180 prawe	10042180-01-01R	1 700	10042180-54-01R	1 870

ŚCIANKA BOCZNA

Model	SZKŁO PRZEJRZYSTE			
	kolor profili: CHROM Nr artykułu	Cena brutto	kolor profili: CZARNY Nr artykułu	Cena brutto
PN S 70 lewa	10005070-01-01L	550	10005070-54-01L	605
PN S 70 prawą	10005070-01-01R	550	10005070-54-01R	605
PN S 75 lewa	10005075-01-01L	600	10005075-54-01L	660
PN S 75 prawą	10005075-01-01R	600	10005075-54-01R	660
PN S 80 lewa	10005080-01-01L	650	10005080-54-01L	715
PN S 80 prawą	10005080-01-01R	650	10005080-54-01R	715

■ Artykuły oznaczone kolorem szarym – czas realizacji zamówienia 5 dni roboczych.
W standardzie parawan nawannowy dostarczany jest bez listwy progowej.

Montaż ścianki bocznej możliwy jest tylko od strony listwy magnetycznej.

RYSUNKI TECHNICZNE

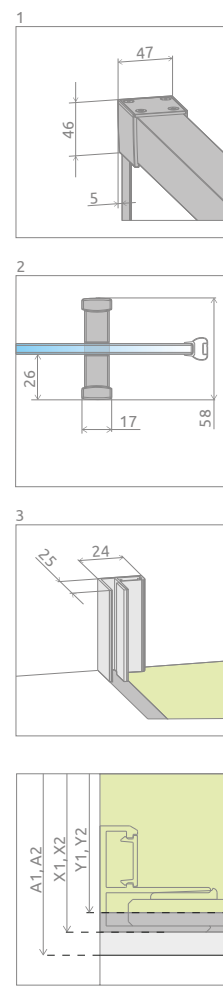
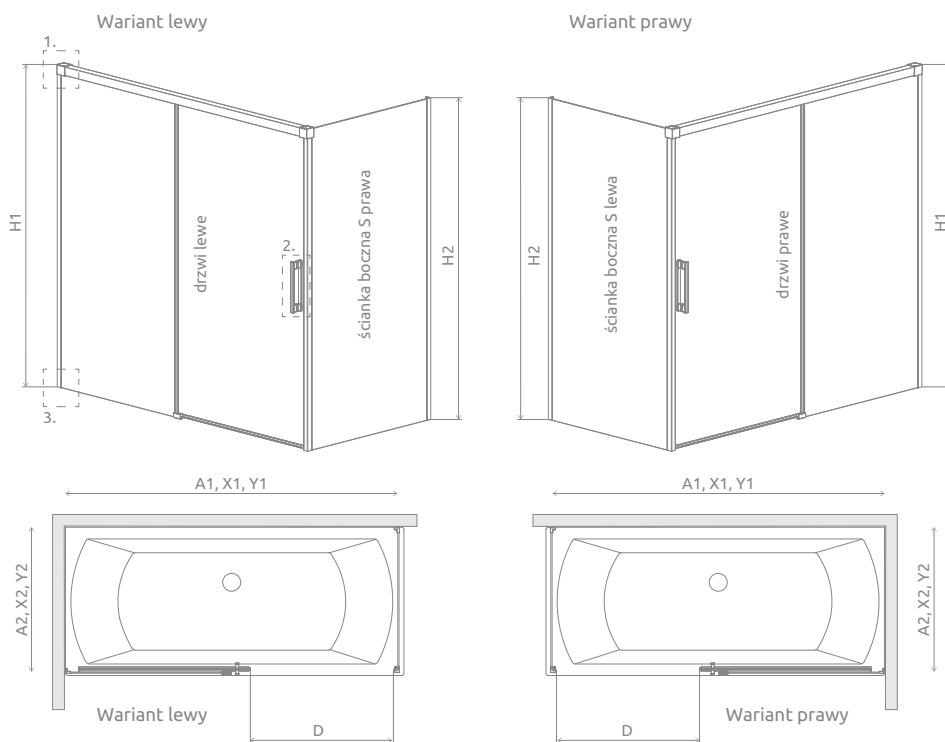

Drzwi	A1	X1	Y1	D	H1
PN DWJ+S 140	1400	1385-1400	1380-1395	590	1505
PN DWJ+S 150	1500	1485-1500	1480-1495	640	1505
PN DWJ+S 160	1600	1585-1600	1580-1595	690	1505
PN DWJ+S 170	1700	1685-1700	1680-1695	740	1505
PN DWJ+S 180	1800	1785-1800	1780-1795	790	1505

Ścianka boczna	A2	X2	Y2	H2
S 70	700	685-700	680-695	1500
S 75	750	735-750	730-745	1500
S 80	800	785-800	780-795	1500

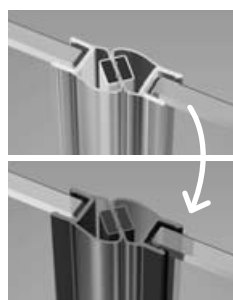

Istnieje możliwość odpłatnej zamiany przezrystych uszczelek (magnetycznych, pionowych i poziomej) na uszczelki w kolorze czarnym.

Należy tę opcję wyraźnie zaznaczyć w zamówieniu. Cena brutto 70 zł.

OPCJE DODATKOWE

DOSTĘPNE NA MIARĘ Patrz str. 10	WARIANTY SZKŁA Patrz str. 16/659	GRAWER NA SZKŁO Patrz str. 30	WIESZAK NA RĘCZNIK Patrz str. 19	MOŻLIWOŚĆ ZAMIANY USZCZELEK Patrz str. 22	DOSTĘPNE AKCESORIA Patrz str. 699

NAWIGACJA W SERII

Arta QL PNJ I	Arta PNJ I	Nes 8/Nes PNJ I	Nes PNJ I Frame	Nes PNJ I Factory	Eos PNJ I	Carena PNJ I	Euphoria PNJ II	Modo PNJ II	Modo Black PNJ II Frame	Modo Black PNJ II Factory	EssenzaPro PNJ II	Idea PNJ II
Idea PNJ II z wieszakiem	Idea Black PNJ II Frame	Idea Black PNJ II Factory	Torrenta PNJ II	Arta PND I	EssenzaNew PND I	FuenteNew PND I	Nes PND I	Eos PND I	Carena PND	Eos PNW	Nes PND II	Eos PND II
Euphoria PND II	EssenzaPro PND II	EssenzaNew PND II	Torrenta PND II	Furo PND II	Idea PN DWJ	Vesta DWJ	Idea PN DWD	Vesta DWD	Idea PN DWJ+S	Vesta DWJ+S	Vesta DWD+S	

Vesta DWJ+S



Model dostępny
w kolorach profili:



01 Chrom

Składając zamówienie, należy podać 2 numery artykułów: drzwi oraz ścianki bocznej.
Parawan uniwersalny, można go zamontować jako wersję lewą lub prawą.

DRZWI PRZESUWNE

Model	Szerokość (A1)	Wysokość (H)	SZKŁO PRZEJRZYSTE		SZKŁO KOLOROWE	
			Nr artykułu	Cena brutto	Fabric Nr art.	Cena brutto
DWJ 140	1400	1500	209114-01-01	1 003	209114-01-06	1 039
DWJ 150	1500	1500	209115-01-01	1 034	209115-01-06	1 070
DWJ 160	1600	1500	209116-01-01	1 064	209116-01-06	1 101
DWJ 170	1700	1500	209117-01-01	1 095	209117-01-06	1 131
DWJ 180	1800	1500	209118-01-01	1 126	209118-01-06	1 162

ŚCIANKA BOCZNA

Model	Szerokość (A2)	Wysokość (H)	SZKŁO PRZEJRZYSTE		SZKŁO KOLOROWE	
			Nr artykułu	Cena brutto	Fabric Nr art.	Cena brutto
S 65	650	1500	204065-01	474	204065-06	508
S 70	700	1500	204070-01	485	204070-06	519
S 75	750	1500	204075-01	496	204075-06	529
S 80	800	1500	204080-01	506	204080-06	540

■ Artykuły oznaczone kolorem szarym – czas realizacji zamówienia 5 dni roboczych.

Istnieje możliwość skonstruowania parawanu trzyściennego,
w takim przypadku prosimy o kontakt z Działem Kabin Niestandardowych.

RYSUNKI TECHNICZNE

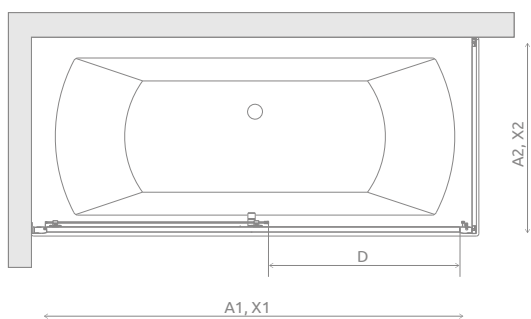
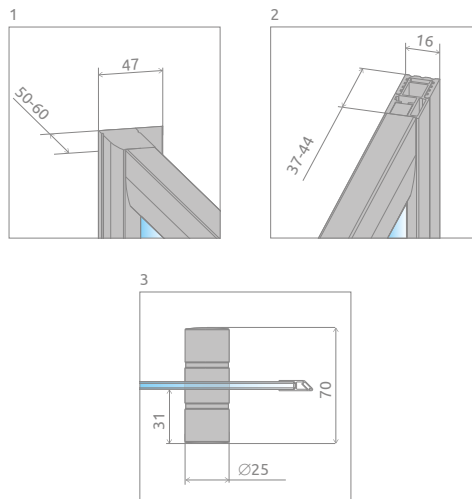
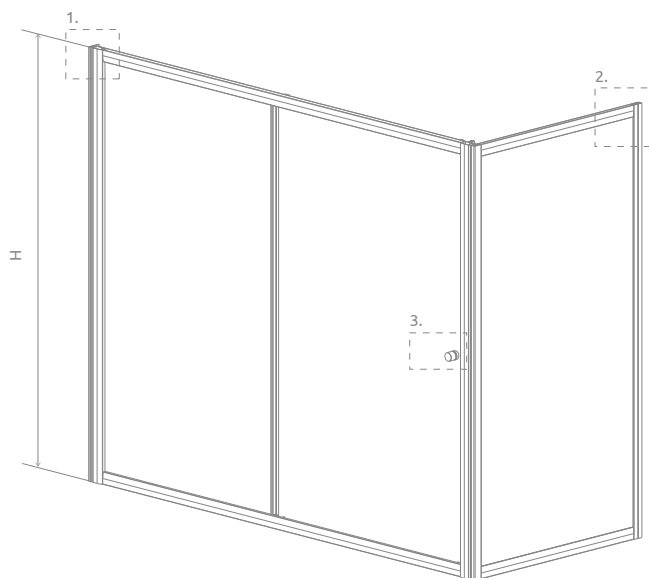



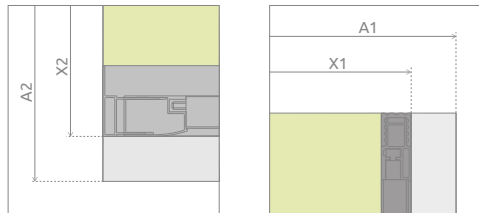

Drzwi	A1	X1	D	H
DWJ+S 140	1400	1390-1400	590	1500
DWJ+S 150	1500	1490-1500	640	1500
DWJ+S 160	1600	1590-1600	690	1500
DWJ+S 170	1700	1690-1700	740	1500
DWJ+S 180	1800	1790-1800	790	1500

Ścianka S	A2	X2
S 65	650	640-647
S 70	700	690-697
S 75	750	740-747
S 80	800	790-797

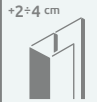







































OPCJE DODATKOWE

 DOSTĘPNE NA MIARĘ Patrz str. 10	 +2÷4 cm PROFILE POSZERZAJĄCE Patrz str. 25	 GRAWER NA SZKLE Patrz str. 30	 DOSTĘPNE AKCESORIA Patrz str. 703
---	---	---	---

Profile poszerzające	Nr art.	Cena brutto
 Profil U+2 cm (tylko drzwi)	P01-120150001	130
 Profil U+4 cm (tylko drzwi)	P01-121150001	140

NAWIGACJA W SERII

 Arta QL PNJ I	 Arta PNJ I	 Nes 8/Nes PNJ I	 Nes PNJ I Frame	 Nes PNJ I Factory	 Eos PNJ I	 Carena PNJ I	 Euphoria PNJ II	 Modo PNJ II	 Modo Black PNJ II Frame	 Modo Black PNJ II Factory	 EssenzaPro PNJ II	 Idea PNJ II
 Idea PNJ II z wieszakiem	 Idea Black PNJ II Frame	 Idea Black PNJ II Factory	 Torrenta PNJ II	 Arta PND I	 EssenzaNew PND I	 FuenteNew PND I	 Nes PND I	 Eos PND I	 Carena PND	 Eos PNW	 Nes PND II	 Eos PND II
 Euphoria PND II	 EssenzaPro PND II	 EssenzaNew PND II	 Torrenta PND II	 Furo PND II	 Idea PN DWJ	 Vesta DWJ	 Idea PN DWD	 Vesta DWD	 Idea PN DWJ+S	 Vesta DWJ+S	 Vesta DWD+S	

Vesta DWD+S



Model dostępny
w kolorach profili:



01 Chrom

Składając zamówienie, należy podać 2 numery artykułów: drzwi oraz ścianki bocznej.

DRZWI PRZESUWNE

Model	Szerokość (A1)	Wysokość (H)	SZKŁO PRZEJRZyste		SZKŁO KOLOROWE	
			Nr artykułu	Cena brutto	Fabric Nr art.	Cena brutto
DWD 140	1400	1500	203140-01	1 090	203140-06	1 123
DWD 150	1500	1500	203150-01	1 122	203150-06	1 156
DWD 160	1600	1500	203160-01	1 156	203160-06	1 189
DWD 170	1700	1500	203170-01	1 188	203170-06	1 222
DWD 180	1800	1500	203180-01	1 222	203180-06	1 256

ŚCIANKA BOCZNA

Model	Szerokość (A2)	Wysokość (H)	SZKŁO PRZEJRZyste		SZKŁO KOLOROWE	
			Nr artykułu	Cena brutto	Fabric Nr art.	Cena brutto
S 65	650	1500	204065-01	474	204065-06	508
S 70	700	1500	204070-01	485	204070-06	519
S 75	750	1500	204075-01	496	204075-06	529
S 80	800	1500	204080-01	506	204080-06	540

■ Artykuły oznaczone kolorem szarym – czas realizacji zamówienia 5 dni roboczych.

Istnieje możliwość skonstruowania parawanu trzyściennego, w takim przypadku prosimy o kontakt z Działem Kabin Niestandardowych.

RYSUNKI TECHNICZNE

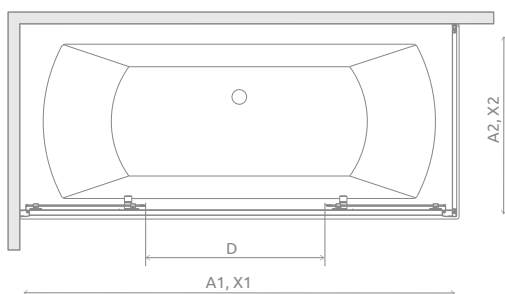
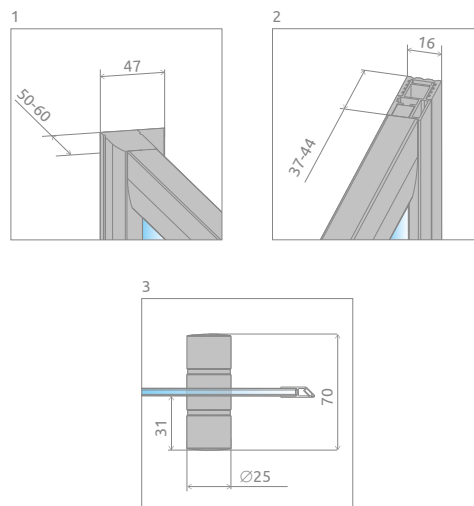
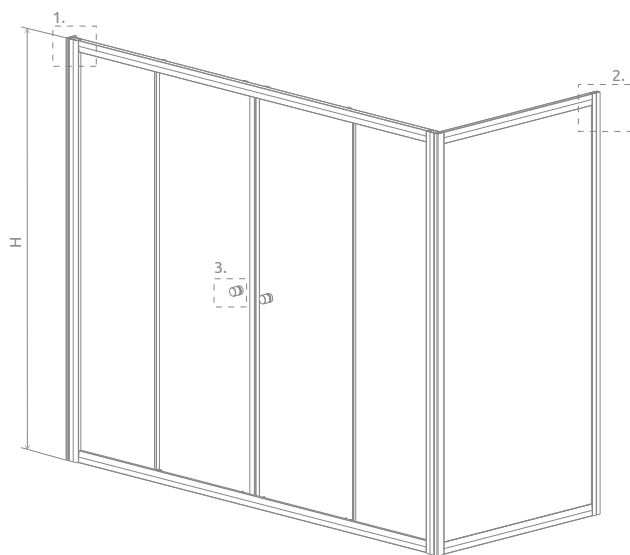

Drzwi	A1	X1	D	H
DWD+S 140	1400	1390-1400	515	1500
DWD+S 150	1500	1490-1500	565	1500
DWD+S 160	1600	1590-1600	615	1500
DWD+S 170	1700	1690-1700	665	1500
DWD+S 180	1800	1790-1800	715	1500

Ścianka S	A2	X2
S 65	650	640-647
S 70	700	690-697
S 75	750	740-747
S 80	800	790-797

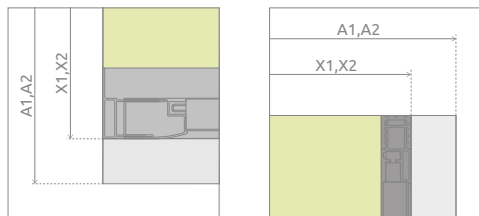

OPCJE DODATKOWE

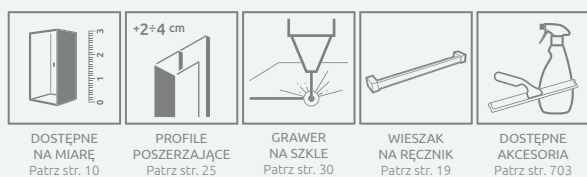

Profile poszerzające	Nr art.	Cena brutto
Profil U +2 cm (tylko drzwi)	P01-120150001	130
Profil U +4 cm (tylko drzwi)	P01-121150001	140

NAWIGACJA W SERII

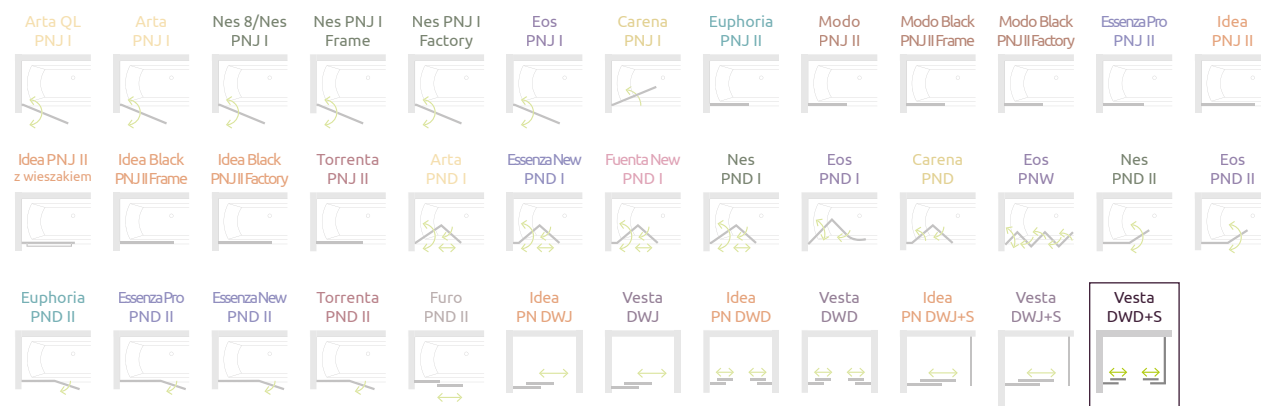

Cennik produktów w wariantach szkła

Arta QL PNJ I

Model	Szerokość (X)	Wysokość (H)	Brązowe Grafitowe Pixarena	Satynowe	UltraClear®	Mirror
			Cena brutto			
PNJ I 30-100	300-1000	max 1500	2 090	2 190	2 230	2470
PNJ I 30-100	300-1000	max 1500	2 090	2 190	2 230	2470

Artra PNJ I

Model	Szerokość	Wysokość	Brązowe Grafitowe Pixarena	Satynowe	UltraClear®	Mirror
			Cena brutto			
PNJ 70 lewy	702-708	1500	2 026	2 126	2 166	2 406
PNJ 70 prawy	702-708	1500	2 026	2 126	2 166	2 406

Nes 8 PNJ I

Model	Szerokość (X)	Wysokość	Brązowe Grafitowe	Satynowe	UltraClear®	Mirror
			Cena brutto			
PNJ 50 L	500-510	1500	1 310	1 410	1 450	1 690
PNJ 50 R	500-510	1500	1 310	1 410	1 450	1 690
PNJ 60 L	600-610	1500	1 340	1 440	1 480	1 720
PNJ 60 R	600-610	1500	1 340	1 440	1 480	1 720
PNJ 70 L	700-710	1500	1 370	1 470	1 510	1 750
PNJ 70 R	700-710	1500	1 370	1 470	1 510	1 750
PNJ 80 L	800-810	1500	1 405	1 505	1 545	1 785
PNJ 80 R	800-810	1500	1 405	1 505	1 545	1 785
PNJ 90 L	900-910	1500	1 435	1 535	1 575	1 815
PNJ 90 R	900-910	1500	1 435	1 535	1 575	1 815
PNJ 100 L	1000-1050	1500	1 465	1 565	1 605	1 845
PNJ 100 R	1000-1050	1500	1 465	1 565	1 605	1 845

Nes 8 Black PNJ I

Model	Szerokość (X)	Wysokość	Brązowe Grafitowe	Satynowe	UltraClear®	Mirror
			Cena brutto			
PNJ 50 L	500-510	1500	1 429	1 529	1 569	1 809
PNJ 50 R	500-510	1500	1 429	1 529	1 569	1 809
PNJ 60 L	600-610	1500	1 462	1 562	1 602	1 842
PNJ 60 R	600-610	1500	1 462	1 562	1 602	1 842
PNJ 70 L	700-710	1500	1 495	1 595	1 635	1 875
PNJ 70 R	700-710	1500	1 495	1 595	1 635	1 875
PNJ 80 L	800-810	1500	1 534	1 634	1 674	1 914
PNJ 80 R	800-810	1500	1 534	1 634	1 674	1 914
PNJ 90 L	900-910	1500	1 567	1 667	1 707	1 947
PNJ 90 R	900-910	1500	1 567	1 667	1 707	1 947
PNJ 100 L	1000-1050	1500	1 600	1 700	1 740	1 980
PNJ 100 R	1000-1050	1500	1 600	1 700	1 740	1 980

Istnieje możliwość zamówienia kabiny ze szkłem UltraClear®, satynowym, Mirror, brązowym lub grafitowym w wariantach Frame lub Factory. Dopłata wynosi 300 zł/m² do wybranego koloru szkła.

Nes PNJ I

Model	Szerokość (X)	Wysokość	Brązowe Grafitowe	Satynowe	UltraClear®	Mirror
			Cena brutto			
PNJ 50 L	500-510	1500	1 050	1 150	1 190	1 430
PNJ 50 R	500-510	1500	1 050	1 150	1 190	1 430
PNJ 60 L	600-610	1500	1 075	1 175	1 215	1 455
PNJ 60 R	600-610	1500	1 075	1 175	1 215	1 455
PNJ 70 L	700-710	1500	1 100	1 200	1 240	1 480
PNJ 70 R	700-710	1500	1 100	1 200	1 240	1 480
PNJ 80 L	800-810	1500	1 125	1 225	1 265	1 505
PNJ 80 R	800-810	1500	1 125	1 225	1 265	1 505
PNJ 90 L	900-910	1500	1 150	1 250	1 290	1 530
PNJ 90 R	900-910	1500	1 150	1 250	1 290	1 530
PNJ 100 L	1000-1050	1500	1 175	1 275	1 315	1 555
PNJ 100 R	1000-1050	1500	1 175	1 275	1 315	1 555

Nes Black PNJ I

Model	Szerokość (X)	Wysokość	Brązowe Grafitowe	Satynowe	UltraClear®	Mirror
			Cena brutto			
PNJ 50 L	500-510	1500	1 145	1 245	1 285	1 525
PNJ 50 R	500-510	1500	1 145	1 245	1 285	1 525
PNJ 60 L	600-610	1500	1 173	1 273	1 313	1 553
PNJ 60 R	600-610	1500	1 173	1 273	1 313	1 553
PNJ 70 L	700-710	1500	1 200	1 300	1 340	1 580
PNJ 70 R	700-710	1500	1 200	1 300	1 340	1 580
PNJ 80 L	800-810	1500	1 228	1 328	1 368	1 608
PNJ 80 R	800-810	1500	1 228	1 328	1 368	1 608
PNJ 90 L	900-910	1500	1 255	1 355	1 395	1 635
PNJ 90 R	900-910	1500	1 255	1 355	1 395	1 635
PNJ 100 L	1000-1050	1500	1 283	1 383	1 423	1 663
PNJ 100 R	1000-1050	1500	1 283	1 383	1 423	1 663

Istnieje możliwość zamówienia kabiny ze szkłem UltraClear®, satynowym, Mirror, brązowym lub grafitowym w wariantach Frame lub Factory. Dopłata wynosi 300 zł/m² do wybranego koloru szkła.

Eos PNJ I

Model	Szerokość (X)	Wysokość	Brązowe Grafitowe	Satynowe	UltraClear®	Mirror
			Cena brutto			
PNJ 50 lewy	500-510	1520	947	997	990	1 137
PNJ 50 prawy	500-510	1520	947	997	990	1 137
PNJ 70 lewy	700-710	1520	1 027	1 127	1 110	1 407
PNJ 70 prawy	700-710	1520	1 027	1 127	1 110	1 407

Carena PNJ I

Model	Szerokość (X)	Wysokość (H)	Grafitowe Pixarena	Satynowe	UltraClear®	Mirror
			Cena brutto			
PNJ 67 lewy	670-676	1500	1 301	1 401	1 441	1 681
PNJ 67 prawy	670-676	1500	1 301	1 401	1 441	1 681

Euphoria PNJ II

Model	Szerokość	Wysokość	Brązowe Grafitowe Pixarena	Satynowe	UltraClear®	Mirror
			Cena brutto			
PNJ II 50	500-510	1500	1 099	1 199	1 239	1 479
PNJ II 60	600-610	1500	1 130	1 230	1 270	1 510
PNJ II 70	700-710	1500	1 161	1 261	1 301	1 541
PNJ II 80	800-810	1500	1 192	1 292	1 332	1 572
PNJ II 90	900-910	1500	1 223	1 323	1 363	1 603
PNJ II 100	1000-1010	1500	1 253	1 353	1 393	1 633

Cennik produktów w wariantach szkła

Modo New PNJ II

Model	Szerokość	Wysokość	Brązowe Grafitowe Pixarena	Satynowe	UltraClear®	Mirror	Master-Soft
			Cena brutto				
PNJ II 50	500-510	1500	880	980	1 020	1 260	960
PNJ II 60	600-610	1500	910	1 010	1 050	1 290	1 190
PNJ II 70	700-710	1500	940	1 040	1 080	1 320	1 220
PNJ II 80	800-810	1500	970	1 070	1 110	1 350	1 250
PNJ II 90	900-910	1500	1 000	1 100	1 140	1 380	1 280
PNJ II 100	1000-1010	1500	1 030	1 130	1 170	1 410	1 310

Modo New Black PNJ II

Model	Szerokość	Wysokość	Brązowe Grafitowe Pixarena	Satynowe	UltraClear®	Mirror	Master-Soft
			Cena brutto				
PNJ 50	500-510	1500	956	1 056	1 096	1 336	1 036
PNJ 60	600-610	1500	989	1 089	1 129	1 369	1 269
PNJ 70	700-710	1500	1 022	1 122	1 162	1 402	1 302
PNJ 80	800-810	1500	1 055	1 155	1 195	1 435	1 335
PNJ 90	900-910	1500	1 088	1 188	1 228	1 468	1 368
PNJ 100	1000-1010	1500	1 121	1 221	1 261	1 501	1 401

Istnieje możliwość zamówienia kabiny ze szkłem UltraClear®, satynowym, Mirror, brązowym lub grafitowym w wariantach Frame lub Factory. Dopłata wynosi 300 zł/m² do wybranego koloru szkła.

Essenza Pro PNJ II

Model	Szerokość	Wysokość	Brązowe Grafitowe Pixarena	Satynowe	UltraClear®	Mirror
			Cena brutto			
PNJ II 50	500-508	1500	980	1 080	1 120	1 360
PNJ II 60	600-608	1500	1 010	1 110	1 150	1 390
PNJ II 70	700-708	1500	1 040	1 140	1 180	1 420
PNJ II 80	800-808	1500	1 070	1 170	1 210	1 450
PNJ II 90	900-908	1500	1 100	1 200	1 240	1 480
PNJ II 100	1000-1008	1500	1 130	1 230	1 270	1 510

Essenza Pro Black PNJ II / Essenza Pro White PNJ II

Model	Szerokość	Wysokość	Brązowe Grafitowe Pixarena	Satynowe	UltraClear®	Mirror
			Cena brutto			
PNJ II 50	500-508	1500	1 068	1 168	1 208	1 448
PNJ II 60	600-608	1500	1 101	1 201	1 241	1 481
PNJ II 70	700-708	1500	1 134	1 234	1 274	1 514
PNJ II 80	800-808	1500	1 167	1 267	1 307	1 547
PNJ II 90	900-908	1500	1 200	1 300	1 340	1 580
PNJ II 100	1000-1008	1500	1 233	1 333	1 373	1 613

Essenza Pro Gold PNJ II

Model	Szerokość	Wysokość	Brązowe Grafitowe Pixarena	Satynowe	UltraClear®	Mirror
			Cena brutto			
PNJ II 50	500-508	1500	1 156	1 256	1 296	1 536
PNJ II 60	600-608	1500	1 192	1 292	1 332	1 572
PNJ II 70	700-708	1500	1 228	1 328	1 368	1 608
PNJ II 80	800-808	1500	1 264	1 364	1 404	1 644
PNJ II 90	900-908	1500	1 300	1 400	1 440	1 680
PNJ II 100	1000-1008	1500	1 336	1 436	1 476	1 716

Idea PNJ II

Model	Szerokość (X)	Wysokość (H)	Brązowe Grafitowe Pixarena	Satynowe	UltraClear®	Mirror
			Cena brutto			
PNJ II 50	500-510	1500	630	730	770	1 010
PNJ II 60	600-610	1500	650	750	790	1 030
PNJ II 70	700-710	1500	670	770	810	1 050
PNJ II 80	800-810	1500	690	790	830	1 070
PNJ II 90	900-910	1500	710	810	850	1 090
PNJ II 100	1000-1010	1500	730	830	870	1 110

Idea PNJ II z wieszakiem

Model	Szerokość (X)	Wysokość (H)	Brązowe Grafitowe Pixarena	Satynowe	UltraClear®	Mirror
			Cena brutto			
PNJ II 50	500-510	1500	780	880	920	1 160
PNJ II 60	600-610	1500	800	900	940	1 180
PNJ II 70	700-710	1500	820	920	960	1 200
PNJ II 80	800-810	1500	840	940	980	1 220
PNJ II 90	900-910	1500	860	960	1 000	1 240
PNJ II 100	1000-1010	1500	880	980	1 020	1 260

Idea Black PNJ II

Model	Szerokość (X)	Wysokość (H)	Brązowe Grafitowe Pixarena	Satynowe	UltraClear®	Mirror
			Cena brutto			
PNJ II 50	500-510	1500	683	783	823	1 063
PNJ II 60	600-610	1500	705	805	845	1 085
PNJ II 70	700-710	1500	727	827	867	1 107
PNJ II 80	800-810	1500	749	849	889	1 129
PNJ II 90	900-910	1500	771	871	911	1 151
PNJ II 100	1000-1010	1500	793	893	933	1 173

Istnieje możliwość zamówienia kabiny ze szkłem UltraClear®, satynowym, Mirror, brązowym lub grafitowym w wariantach Frame lub Factory. Dopłata wynosi 300 zł/m² do wybranego koloru szkła.

Torrenta PNJ II

Model	Szerokość (X)	Wysokość	Brązowe Pixarena	Satynowe	UltraClear®	Mirror
			Cena brutto			
PNJ 80 lewy	800-810	1500	724	824	864	1 104
PNJ 80 prawy	800-810	1500	724	824	864	1 104

Arta PND I

Model	Szerokość	Wysokość	Brązowe Grafitowe Pixarena	Satynowe	UltraClear®	Mirror
			Cena brutto			
PND 130 lewy	1300-1306	1500	2 961	3 111	3 171	3 531
PND 130 prawy	1300-1306	1500	2 961	3 111	3 171	3 531

Essenza New PND I

Model	Szerokość (X)	Wysokość (H)	Brązowe Grafitowe	Satynowe	UltraClear®	Mirror
			Cena brutto			
PND 100 lewy	995-1005	1520	1 795	1 895	1 935	2 175
PND 100 prawy	995-1005	1520	1 795	1 895	1 935	2 175
PND 120 lewy	1195-1205	1520	1 889	2 039	2 099	2 459
PND 120 prawy	1195-1205	1520	1 889	2 039	2 099	2 459

Cennik produktów w wariantach szkła

Fuenta New PND I

Model	Szerokość (X)	Wysokość (H)	Brazowe Grafitowe	Satynowe	UltraClear®	Mirror
			Cena brutto			
PND 100 lewy	995-1005	1520	1 795	1 895	1 935	2 175
PND 100 prawy	995-1005	1520	1 795	1 895	1 935	2 175
PND 120 lewy	1195-1205	1520	1 889	2 039	2 099	2 459
PND 120 prawy	1195-1205	1520	1 889	2 039	2 099	2 459

Nes 8 PND I

Model	Szerokość (X)	Wysokość	Brazowe Grafitowe	Satynowe	UltraClear®	Mirror
			Cena brutto			
PND I 100 L	1000-1010	1500	2 245	2 345	2 385	2 625
PND I 100 R	1000-1010	1500	2 245	2 345	2 385	2 625
PND I 110 L	1100-1110	1500	2 345	2 495	2 555	2 915
PND I 110 R	1100-1110	1500	2 345	2 495	2 555	2 915
PND I 120 L	1200-1210	1500	2 380	2 530	2 590	2 950
PND I 120 R	1200-1210	1500	2 380	2 530	2 590	2 950
PND I 130 L	1300-1310	1500	2 420	2 570	2 630	2 990
PND I 130 R	1300-1310	1500	2 420	2 570	2 630	2 990
PND I 140 L	1400-1410	1500	2 455	2 605	2 665	3 025
PND I 140 R	1400-1410	1500	2 455	2 605	2 665	3 025

Nes 8 Black PND I

Model	Szerokość (X)	Wysokość	Brazowe Grafitowe	Satynowe	UltraClear®	Mirror
			Cena brutto			
PND I 100 L	1000-1010	1500	2 458	2 558	2 598	2 838
PND I 100 R	1000-1010	1500	2 458	2 558	2 598	2 838
PND I 110 L	1100-1110	1500	2 562	2 712	2 772	3 132
PND I 110 R	1100-1110	1500	2 562	2 712	2 772	3 132
PND I 120 L	1200-1210	1500	2 600	2 750	2 810	3 170
PND I 120 R	1200-1210	1500	2 600	2 750	2 810	3 170
PND I 130 L	1300-1310	1500	2 644	2 794	2 854	3 214
PND I 130 R	1300-1310	1500	2 644	2 794	2 854	3 214
PND I 140 L	1400-1410	1500	2 683	2 833	2 893	3 253
PND I 140 R	1400-1410	1500	2 683	2 833	2 893	3 253

Nes PND I

Model	Szerokość (X)	Wysokość	Brazowe Grafitowe	Satynowe	UltraClear®	Mirror
			Cena brutto			
PND I 100 L	1000-1010	1500	1 800	1 900	1 940	2 180
PND I 100 R	1000-1010	1500	1 800	1 900	1 940	2 180
PND I 110 L	1100-1110	1500	1 880	2 030	2 090	2 450
PND I 110 R	1100-1110	1500	1 880	2 030	2 090	2 450
PND I 120 L	1200-1210	1500	1 910	2 060	2 120	2 480
PND I 120 R	1200-1210	1500	1 910	2 060	2 120	2 480
PND I 130 L	1300-1310	1500	1 940	2 090	2 150	2 510
PND I 130 R	1300-1310	1500	1 940	2 090	2 150	2 510
PND I 140 L	1400-1410	1500	1 970	2 120	2 180	2 540
PND I 140 R	1400-1410	1500	1 970	2 120	2 180	2 540

Nes Black PND I

Model	Szerokość (X)	Wysokość	Brązowe Grafitowe	Satynowe	UltraClear®	Mirror
			Cena brutto			
PND I 100 L	1000-1010	1500	1 970	2 070	2 110	2 350
PND I 100 R	1000-1010	1500	1 970	2 070	2 110	2 350
PND I 110 L	1100-1110	1500	2 053	2 203	2 263	2 623
PND I 110 R	1100-1110	1500	2 053	2 203	2 263	2 623
PND I 120 L	1200-1210	1500	2 086	2 236	2 296	2 656
PND I 120 R	1200-1210	1500	2 086	2 236	2 296	2 656
PND I 130 L	1300-1310	1500	2 119	2 269	2 329	2 689
PND I 130 R	1300-1310	1500	2 119	2 269	2 329	2 689
PND I 140 L	1400-1410	1500	2 152	2 302	2 362	2 722
PND I 140 R	1400-1410	1500	2 152	2 302	2 362	2 722

Carena PND I

Model	Szerokość (X)	Wysokość (H)	Grafitowe Pixarena	Satynowe	UltraClear®	Mirror
			Cena brutto			
PND I 130 lewy	1300-1306	1500	1 901	2 051	2 111	2 471
PND I 130 prawy	1300-1306	1500	1 901	2 051	2 111	2 471

Nes PND II

Model	Szerokość (X)	Wysokość	Brązowe Grafitowe	Satynowe	UltraClear®	Mirror
			Cena brutto			
PND I 100 L	1000-1010	1500	1 300	1 400	1 440	1 680
PND I 100 R	1000-1010	1500	1 300	1 400	1 440	1 680
PND I 110 L	1100-1110	1500	1 380	1 530	1 590	1 950
PND I 110 R	1100-1110	1500	1 380	1 530	1 590	1 950
PND I 120 L	1200-1210	1500	1 410	1 560	1 620	1 980
PND I 120 R	1200-1210	1500	1 410	1 560	1 620	1 980
PND I 130 L	1300-1310	1500	1 440	1 590	1 650	2 010
PND I 130 R	1300-1310	1500	1 440	1 590	1 650	2 010
PND I 140 L	1400-1410	1500	1 470	1 620	1 680	2 040
PND I 140 R	1400-1410	1500	1 470	1 620	1 680	2 040

Nes Black PND II

Model	Szerokość (X)	Wysokość	Brązowe Grafitowe	Satynowe	UltraClear®	Mirror
			Cena brutto			
PND I 100 L	1000-1010	1500	1 420	1 520	1 560	1 800
PND I 100 R	1000-1010	1500	1 420	1 520	1 560	1 800
PND I 110 L	1100-1110	1500	1 503	1 653	1 713	2 073
PND I 110 R	1100-1110	1500	1 503	1 653	1 713	2 073
PND I 120 L	1200-1210	1500	1 536	1 686	1 746	2 106
PND I 120 R	1200-1210	1500	1 536	1 686	1 746	2 106
PND I 130 L	1300-1310	1500	1 569	1 719	1 779	2 139
PND I 130 R	1300-1310	1500	1 569	1 719	1 779	2 139
PND I 140 L	1400-1410	1500	1 602	1 752	1 812	2 172
PND I 140 R	1400-1410	1500	1 602	1 752	1 812	2 172

Eos PND II

Model	Szerokość (X)	Wysokość	Brązowe Grafitowe	Satynowe	UltraClear®	Mirror
			Cena brutto			
PND 110 lewy	1090-1100	1500	1 283	1 433	1 493	1 853
PND 110 prawy	1090-1100	1500	1 283	1 433	1 493	1 853
PND 130 lewy	1290-1300	1500	1 335	1 485	1 545	1 905
PND 130 prawy	1290-1300	1500	1 335	1 485	1 545	1 905

Cennik produktów w wariantach szkła

Euphoria PND II

Model	Szerokość	Wysokość	Brązowe Grafitowe Pixarena	Satynowe	UltraClear®	Mirror
			Cena brutto			
PND 100 L	1000-1010	1500	1 871	1 971	2 011	2 251
PND 100 R	1000-1010	1500	1 871	1 971	2 011	2 251
PND 110 L	1100-1110	1500	1 983	2 133	2 193	2 553
PND 110 R	1100-1110	1500	1 983	2 133	2 193	2 553
PND 120 L	1200-1210	1500	2 034	2 184	2 244	2 604
PND 120 R	1200-1210	1500	2 034	2 184	2 244	2 604
PND 130 L	1300-1310	1500	2 086	2 236	2 296	2 656
PND 130 R	1300-1310	1500	2 086	2 236	2 296	2 656
PND 140 L	1400-1410	1500	2 137	2 287	2 347	2 707
PND 140 R	1400-1410	1500	2 137	2 287	2 347	2 707

Essenza Pro PND II

Model	Szerokość (X)	Wysokość (H)	Brązowe Grafitowe Pixarena	Satynowe	UltraClear®	Mirror
			Cena brutto			
PND II 100 lewy	1000-1008	1500	1 780	1 880	1 920	2 160
PND II 100 prawy	1000-1008	1500	1 780	1 880	1 920	2 160
PND II 110 lewy	1100-1108	1500	1 860	2 010	2 070	2 430
PND II 110 prawy	1100-1108	1500	1 860	2 010	2 070	2 430
PND II 120 lewy	1200-1208	1500	1 890	2 040	2 100	2 460
PND II 120 prawy	1200-1208	1500	1 890	2 040	2 100	2 460
PND II 130 lewy	1300-1308	1500	1 920	2 070	2 130	2 490
PND II 130 prawy	1300-1308	1500	1 920	2 070	2 130	2 490
PND II 140 lewy	1400-1408	1500	1 950	2 100	2 160	2 520
PND II 140 prawy	1400-1408	1500	1 950	2 100	2 160	2 520

Essenza Pro Black PND II / Essenza Pro White PND II

Model	Szerokość (X)	Wysokość (H)	Brązowe Grafitowe Pixarena	Satynowe	UltraClear®	Mirror
			Cena brutto			
PND II 100 lewy	1000-1008	1500	1 948	2 048	2 088	2 328
PND II 100 prawy	1000-1008	1500	1 948	2 048	2 088	2 328
PND II 110 lewy	1100-1108	1500	2 031	2 181	2 241	2 601
PND II 110 prawy	1100-1108	1500	2 031	2 181	2 241	2 601
PND II 120 lewy	1200-1208	1500	2 064	2 214	2 274	2 634
PND II 120 prawy	1200-1208	1500	2 064	2 214	2 274	2 634
PND II 130 lewy	1300-1308	1500	2 097	2 247	2 307	2 667
PND II 130 prawy	1300-1308	1500	2 097	2 247	2 307	2 667
PND II 140 lewy	1400-1408	1500	2 130	2 280	2 340	2 700
PND II 140 prawy	1400-1408	1500	2 130	2 280	2 340	2 700

Essenza Pro Gold PND II

Model	Szerokość (X)	Wysokość (H)	Brązowe Grafitowe Pixarena	Satynowe	UltraClear®	Mirror
			Cena brutto			
PND II 100 lewy	1000-1008	1500	2 116	2 216	2 256	2 496
PND II 100 prawy	1000-1008	1500	2 116	2 216	2 256	2 496
PND II 110 lewy	1100-1108	1500	2 202	2 352	2 412	2 772
PND II 110 prawy	1100-1108	1500	2 202	2 352	2 412	2 772
PND II 120 lewy	1200-1208	1500	2 238	2 388	2 448	2 808
PND II 120 prawy	1200-1208	1500	2 238	2 388	2 448	2 808
PND II 130 lewy	1300-1308	1500	2 274	2 424	2 484	2 844
PND II 130 prawy	1300-1308	1500	2 274	2 424	2 484	2 844
PND II 140 lewy	1400-1408	1500	2 310	2 460	2 520	2 880
PND II 140 prawy	1400-1408	1500	2 310	2 460	2 520	2 880

Essenza New PND II

Model	Szerokość (X)	Wysokość (H)	Brązowe Grafitowe Pixarena	Satynowe	UltraClear®	Mirror
			Cena brutto			
PND II 100 L	1000-1015	1500	1 645	1 745	1 785	2 025
PND II 100 R	1000-1015	1500	1 645	1 745	1 785	2 025
PND II 110 L	1100-1115	1500	1 747	2 047	2 407	3 127
PND II 110 R	1100-1115	1500	1 747	2 047	2 407	3 127
PND II 120 L	1200-1215	1500	1 798	2 098	2 458	3 178
PND II 120 R	1200-1215	1500	1 798	2 098	2 458	3 178
PND II 130 L	1300-1315	1500	1 850	2 150	2 510	3 230
PND II 130 R	1300-1315	1500	1 850	2 150	2 510	3 230
PND II 140 L	1400-1415	1500	1 901	2 201	2 561	3 281
PND II 140 R	1400-1415	1500	1 901	2 201	2 561	3 281

Essenza New Black PND II

Model	Szerokość (X)	Wysokość (H)	Brązowe Grafitowe Pixarena	Satynowe	UltraClear®	Mirror
			Cena brutto			
PND II 100 L	1000-1015	1500	1 800	1 900	1 940	2 180
PND II 100 R	1000-1015	1500	1 800	1 900	1 940	2 180
PND II 110 L	1100-1115	1500	1 907	2 207	2 567	3 287
PND II 110 R	1100-1115	1500	1 907	2 207	2 567	3 287
PND II 120 L	1200-1215	1500	1 963	2 263	2 623	3 343
PND II 120 R	1200-1215	1500	1 963	2 263	2 623	3 343
PND II 130 L	1300-1315	1500	2 020	2 320	2 680	3 400
PND II 130 R	1300-1315	1500	2 020	2 320	2 680	3 400
PND II 140 L	1400-1415	1500	2 077	2 377	2 737	3 457
PND II 140 R	1400-1415	1500	2 077	2 377	2 737	3 457

Torrenta PND II

Model	Szerokość (X)	Wysokość	Brązowe Pixarena	Satynowe	UltraClear®	Mirror
			Cena brutto			
PND 101 lewy	1010-1020	1500	1 206	1 356	1 416	1 776
PND 101 prawy	1010-1020	1500	1 206	1 356	1 416	1 776
PND 121 lewy	1210-1220	1500	1 285	1 435	1 495	1 855
PND 121 prawy	1210-1220	1500	1 285	1 435	1 495	1 855

Cennik produktów w wariantach szkła

Furo PND II

Model	Nazwa elementu	Wysokość	Brązowe	Satynowe	UltraClear®	Mirror
			Grafitowe Pixarena	Cena brutto		
PND II 100 lewy	PND II Drzwi 538 lewe	1500	1 360	1 410	1 430	1 550
	Ścianka PN 494		560	610	630	750
PND II 100 prawy	PND II Drzwi 538 prawe	1500	1 360	1 410	1 430	1 550
	Ścianka PN 494		560	610	630	750
PND II 110 lewy	PND II Drzwi 588 lewe	1500	1 390	1 440	1 460	1 580
	Ścianka PN 544		590	640	660	780
PND II 110 prawy	PND II Drzwi 588 prawe	1500	1 390	1 440	1 460	1 580
	Ścianka PN 544		590	640	660	780
PND II 120 lewy	PND II Drzwi 638 lewe	1500	1 480	1 580	1 620	1 860
	Ścianka PN 594		620	670	690	810
PND II 120 prawy	PND II Drzwi 638 prawe	1500	1 480	1 580	1 620	1 860
	Ścianka PN 594		620	670	690	810
PND II 130 lewy	PND II Drzwi 688 lewe	1500	1 510	1 610	1 650	1 890
	Ścianka PN 644		710	810	850	1 090
PND II 130 prawy	PND II Drzwi 688 prawe	1500	1 510	1 610	1 650	1 890
	Ścianka PN 644		710	810	850	1 090
PND II 140 lewy	PND II Drzwi 738 lewe	1500	1 540	1 640	1 680	1 920
	Ścianka PN 694		740	840	880	1 120
PND II 140 prawy	PND II Drzwi 738	1500	1 540	1 640	1 680	1 920
	Ścianka PN 694		740	840	880	1 120
PND II 150 lewy	PND II Drzwi 788 lewe	1500	1 570	1 670	1 710	1 950
	Ścianka PN 744		770	870	910	1 150
PND II 150 prawy	PND II Drzwi 788 prawe	1500	1 570	1 670	1 710	1 950
	Ścianka PN 744		770	870	910	1 150
PND II 160 lewy	PND II Drzwi 838 lewe	1500	1 600	1 700	1 740	1 980
	Ścianka PN 794		800	900	940	1 180
PND II 160 prawy	PND II Drzwi 838 prawe	1500	1 600	1 700	1 740	1 980
	Ścianka PN 794		800	900	940	1 180
PND II 170 lewy	PND II Drzwi 888 lewe	1500	1 630	1 730	1 770	2 010
	Ścianka PN 844		830	930	970	1 210
PND II 170 prawy	PND II Drzwi 888 prawe	1500	1 630	1 730	1 770	2 010
	Ścianka PN 844		830	930	970	1 210
PND II 180 lewy	PND II Drzwi 938 lewe	1500	1 660	1 760	1 800	2 040
	Ścianka PN 894		860	960	1 000	1 240
PND II 180 prawy	PND II Drzwi 938 prawe	1500	1 660	1 760	1 800	2 040
	Ścianka PN 894		860	960	1 000	1 240

Furo Black PND II

Model	Nazwa elementu	Wysokość	Brązowe	Satynowe	UltraClear®	Mirror
			Grafitowe Pixarena	Cena brutto		
PND II 100 lewy	PND II Drzwi 538 lewe	1500	1 490	1 540	1 560	1 680
	Ścianka PN 494		560	610	630	750
PND II 100 prawy	PND II Drzwi 538 prawe	1500	1 490	1 540	1 560	1 680
	Ścianka PN 494		560	610	630	750
PND II 110 lewy	PND II Drzwi 588 lewe	1500	1 523	1 573	1 593	1 713
	Ścianka PN 544		590	640	660	780
PND II 110 prawy	PND II Drzwi 588 prawe	1500	1 523	1 573	1 593	1 713
	Ścianka PN 544		590	640	660	780
PND II 120 lewy	PND II Drzwi 638 lewe	1500	1 616	1 716	1 756	1 996
	Ścianka PN 594		620	670	690	810
PND II 120 prawy	PND II Drzwi 638 prawe	1500	1 616	1 716	1 756	1 996
	Ścianka PN 594		620	670	690	810
PND II 130 lewy	PND II Drzwi 688 lewe	1500	1 649	1 749	1 789	2 029
	Ścianka PN 644		710	810	850	1 090
PND II 130 prawy	PND II Drzwi 688 prawe	1500	1 649	1 749	1 789	2 029
	Ścianka PN 644		710	810	850	1 090
PND II 140 lewy	PND II Drzwi 738 lewe	1500	1 682	1 782	1 822	2 062
	Ścianka PN 694		740	840	880	1 120
PND II 140 prawy	PND II Drzwi 738	1500	1 682	1 782	1 822	2 062
	Ścianka PN 694		740	840	880	1 120
PND II 150 lewy	PND II Drzwi 788 lewe	1500	1 715	1 815	1 855	2 095
	Ścianka PN 744		770	870	910	1 150
PND II 150 prawy	PND II Drzwi 788 prawe	1500	1 715	1 815	1 855	2 095
	Ścianka PN 744		770	870	910	1 150
PND II 160 lewy	PND II Drzwi 838 lewe	1500	1 748	1 848	1 888	2 128
	Ścianka PN 794		800	900	940	1 180
PND II 160 prawy	PND II Drzwi 838 prawe	1500	1 748	1 848	1 888	2 128
	Ścianka PN 794		800	900	940	1 180
PND II 170 lewy	PND II Drzwi 888 lewe	1500	1 781	1 881	1 921	2 161
	Ścianka PN 844		830	930	970	1 210
PND II 170 prawy	PND II Drzwi 888 prawe	1500	1 781	1 881	1 921	2 161
	Ścianka PN 844		830	930	970	1 210
PND II 180 lewy	PND II Drzwi 938 lewe	1500	1 814	1 914	1 954	2 194
	Ścianka PN 894		860	960	1 000	1 240
PND II 180 prawy	PND II Drzwi 938 prawe	1500	1 814	1 914	1 954	2 194
	Ścianka PN 894		860	960	1 000	1 240

Cennik produktów w wariantach szkła

Furo Gold PND II

Model	Nazwa elementu	Wysokość	Brązowe Grafitowe Pixarena	Satynowe	UltraClear®	Mirror
			Cena brutto			
PND II 100 lewy	PND II Drzwi 538 lewe	1500	1 620	1 670	1 690	1 810
	Ścianka PN 494		560	610	630	750
PND II 100 prawy	PND II Drzwi 538 prawe	1500	1 620	1 670	1 690	1 810
	Ścianka PN 494		560	610	630	750
PND II 110 lewy	PND II Drzwi 588 lewe	1500	1 656	1 706	1 726	1 846
	Ścianka PN 544		590	640	660	780
PND II 110 prawy	PND II Drzwi 588 prawe	1500	1 656	1 706	1 726	1 846
	Ścianka PN 544		590	640	660	780
PND II 120 lewy	PND II Drzwi 638 lewe	1500	1 752	1 852	1 892	2 132
	Ścianka PN 594		620	670	690	810
PND II 120 prawy	PND II Drzwi 638 prawe	1500	1 752	1 852	1 892	2 132
	Ścianka PN 594		620	670	690	810
PND II 130 lewy	PND II Drzwi 688 lewe	1500	1 788	1 888	1 928	2 168
	Ścianka PN 644		710	810	850	1 090
PND II 130 prawy	PND II Drzwi 688 prawe	1500	1 788	1 888	1 928	2 168
	Ścianka PN 644		710	810	850	1 090
PND II 140 lewy	PND II Drzwi 738 lewe	1500	1 824	1 924	1 964	2 204
	Ścianka PN 694		740	840	880	1 120
PND II 140 prawy	PND II Drzwi 738	1500	1 824	1 924	1 964	2 204
	Ścianka PN 694		740	840	880	1 120
PND II 150 lewy	PND II Drzwi 788 lewe	1500	1 860	1 960	2 000	2 240
	Ścianka PN 744		770	870	910	1 150
PND II 150 prawy	PND II Drzwi 788 prawe	1500	1 860	1 960	2 000	2 240
	Ścianka PN 744		770	870	910	1 150
PND II 160 lewy	PND II Drzwi 838 lewe	1500	1 896	1 996	2 036	2 276
	Ścianka PN 794		800	900	940	1 180
PND II 160 prawy	PND II Drzwi 838 prawe	1500	1 896	1 996	2 036	2 276
	Ścianka PN 794		800	900	940	1 180
PND II 170 lewy	PND II Drzwi 888 lewe	1500	1 932	2 032	2 072	2 312
	Ścianka PN 844		830	930	970	1 210
PND II 170 prawy	PND II Drzwi 888 prawe	1500	1 932	2 032	2 072	2 312
	Ścianka PN 844		830	930	970	1 210
PND II 180 lewy	PND II Drzwi 938 lewe	1500	1 968	2 068	2 108	2 348
	Ścianka PN 894		860	960	1 000	1 240
PND II 180 prawy	PND II Drzwi 938 prawe	1500	1 968	2 068	2 108	2 348
	Ścianka PN 894		860	960	1 000	1 240

Eos PNW

Model	Szerokość (X)	Wysokość	Brązowe Grafitowe	Satynowe	UltraClear®	Mirror
			Cena brutto			
PNW3 100	990-1000	1520	1 400	1 500	1 540	1 780
PNW4 86	860-870	1520	1 534	1 634	1 674	1 914
PNW5 107	1070-1080	1520	1 805	1 955	2 015	2 135

Idea PN DWJ

Model	Szerokość (X)	Wysokość (H)	Brązowe Grafitowe Pixarena	Satynowe	UltraClear®	Mirror
			Cena brutto			
PN DWJ 140 L	1387-1412	1500	1 700	1 850	1 910	2 270
PN DWJ 140 R	1387-1412	1500	1 700	1 850	1 910	2 270
PN DWJ 150 L	1487-1012	1500	1 750	1 900	1 960	2 320
PN DWJ 150 R	1487-1012	1500	1 750	1 900	1 960	2 320
PN DWJ 160 L	1087-1612	1500	1 850	2 050	2 130	2 610
PN DWJ 160 R	1087-1612	1500	1 850	2 050	2 130	2 610
PN DWJ 170 L	1687-1712	1500	1 900	2 100	2 180	2 660
PN DWJ 170 R	1687-1712	1500	1 900	2 100	2 180	2 660
PN DWJ 180 L	1787-1812	1500	1 950	2 150	2 230	2 710
PN DWJ 180 R	1787-1812	1500	1 950	2 150	2 230	2 710

Idea Black PN DWJ

Model	Szerokość (X)	Wysokość (H)	Brązowe Grafitowe Pixarena	Satynowe	UltraClear®	Mirror
			Cena brutto			
PN DWJ 140 lewy	1387-1412	1505	1 855	2 005	2 065	2 425
PN DWJ 140 prawy	1387-1412	1505	1 855	2 005	2 065	2 425
PN DWJ 150 lewy	1487-1512	1505	1 910	2 060	2 120	2 480
PN DWJ 150 prawy	1487-1512	1505	1 910	2 060	2 120	2 480
PN DWJ 160 lewy	1587-1612	1505	2 015	2 215	2 295	2 775
PN DWJ 160 prawy	1587-1612	1505	2 015	2 215	2 295	2 775
PN DWJ 170 lewy	1687-1712	1505	2 070	2 270	2 350	2 830
PN DWJ 170 prawy	1687-1712	1505	2 070	2 270	2 350	2 830
PN DWJ 180 lewy	1787-1812	1505	2 125	2 325	2 405	2 885
PN DWJ 180 prawy	1787-1812	1505	2 125	2 325	2 405	2 885

Idea PN DWD

Model	Szerokość (X)	Wysokość (H)	Brązowe Grafitowe Pixarena	Satynowe	UltraClear®	Mirror
			Cena brutto			
PN DWD 140	1385-1415	1500	1 900	2 050	2 110	2 470
PN DWD 150	1485-1015	1500	1 950	2 100	2 160	2 520
PN DWD 160	1085-1615	1500	2 050	2 250	2 330	2 810
PN DWD 170	1685-1715	1500	2 100	2 300	2 380	2 860
PN DWD 180	1785-1815	1500	2 150	2 350	2 430	2 910

Idea Black PN DWD

Model	Szerokość (X)	Wysokość (H)	Brązowe Grafitowe Pixarena	Satynowe	UltraClear®	Mirror
			Cena brutto			
PN DWD 140	1385-1415	1505	2 075	2 225	2 285	2 645
PN DWD 150	1485-1515	1505	2 130	2 280	2 340	2 700
PN DWD 160	1585-1615	1505	2 235	2 435	2 515	2 995
PN DWD 170	1685-1715	1505	2 290	2 490	2 570	3 050
PN DWD 180	1785-1815	1505	2 345	2 545	2 625	3 105

Idea PN DWJ+S

DRZWI PRZESUWNE

Model	Szerokość (X)	Wysokość (H)	Brązowe Grafitowe Pixarena	Satynowe	UltraClear®	Mirror
			Cena brutto			
PN DWJ 140 L	1385-1400	1500	1 650	1 800	1 860	2 220
PN DWJ 140 R	1385-1400	1500	1 650	1 800	1 860	2 220
PN DWJ 150 L	1485-1500	1500	1 700	1 850	1 910	2 270
PN DWJ 150 R	1485-1500	1500	1 700	1 850	1 910	2 270
PN DWJ 160 L	1585-1600	1500	1 800	2 000	2 080	2 560
PN DWJ 160 R	1585-1600	1500	1 800	2 000	2 080	2 560
PN DWJ 170 L	1685-1700	1500	1 850	2 050	2 130	2 610
PN DWJ 170 R	1685-1700	1500	1 850	2 050	2 130	2 610
PN DWJ 180 L	1785-1800	1500	1 900	2 100	2 180	2 660
PN DWJ 180 R	1785-1800	1500	1 900	2 100	2 180	2 660

ŚCIANKA BOCZNA

Model	Szerokość (X)	Wysokość (H)	Brązowe Grafitowe Pixarena	Satynowe	UltraClear®	Mirror
			Cena brutto			
S 70 lewa	685-700	1500	650	750	790	1 030
S 70 prawa	685-700	1500	650	750	790	1 030
S 75 lewa	735-750	1500	700	800	840	1 080
S 75 prawa	735-750	1500	700	800	840	1 080
S 80 lewa	785-800	1500	750	850	890	1 130
S 80 prawa	785-800	1500	750	850	890	1 130

Cennik produktów w wariantach szkła

Idea Black PN DWJ+S

DRZWI PRZESUWNE

Model	Szerokość (X)	Wysokość (H)	Brązowe Grafitowe Pixarena	Satynowe	UltraClear®	Mirror
			Cena brutto			
PN DWJ+S 140 lewe	1385-1400	1505	1 800	1 950	2 010	2 370
PN DWJ+S 140 prawe	1385-1400	1505	1 800	1 950	2 010	2 370
PN DWJ+S 150 lewe	1485-1500	1505	1 855	2 005	2 065	2 425
PN DWJ+S 150 prawe	1485-1500	1505	1 855	2 005	2 065	2 425
PN DWJ+S 160 lewe	1585-1600	1505	1 960	2 160	2 240	2 720
PN DWJ+S 160 prawe	1585-1600	1505	1 960	2 160	2 240	2 720
PN DWJ+S 170 lewe	1685-1700	1505	2 015	2 215	2 295	2 775
PN DWJ+S 170 prawe	1685-1700	1505	2 015	2 215	2 295	2 775
PN DWJ+S 180 lewe	1785-1800	1505	2 070	2 270	2 350	2 830
PN DWJ+S 180 prawe	1785-1800	1505	2 070	2 270	2 350	2 830

ŚCIANKA BOCZNA

Model	Szerokość (X)	Wysokość (H)	Brązowe Grafitowe Pixarena	Satynowe	UltraClear®	Mirror
			Cena brutto			
S 70 lewe	685-700	1500	705	805	845	1 085
S 70 prawe	685-700	1500	705	805	845	1 085
S 75 lewe	735-750	1500	760	860	900	1 140
S 75 prawe	735-750	1500	760	860	900	1 140
S 80 lewe	785-800	1500	815	915	955	1 195
S 80 prawe	785-800	1500	815	915	955	1 195

GRAWER

Indywidualny grawer na szkle

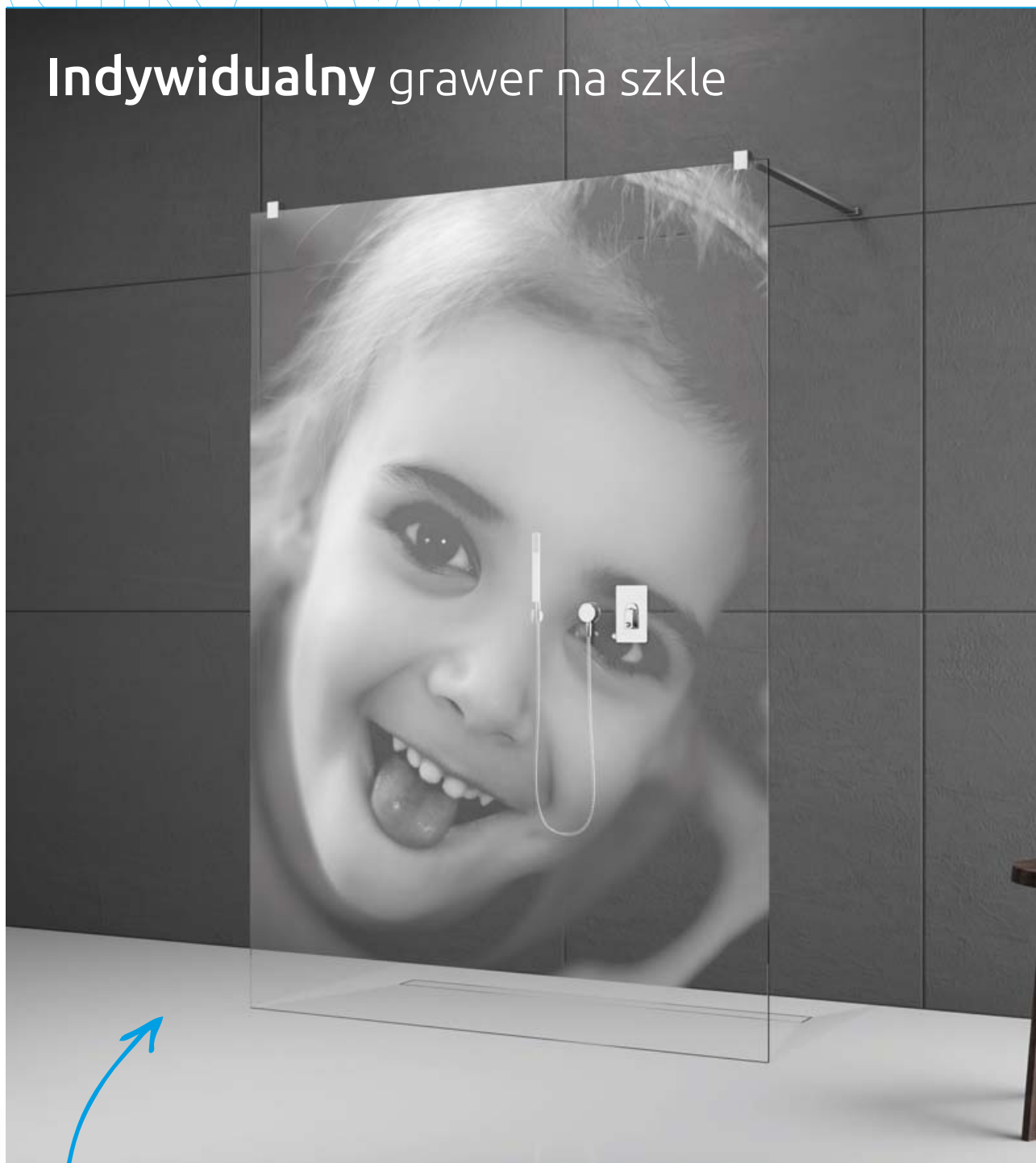

WYMAGANIA
TECHNICZNE:
Fotografia o wielkości
co najmniej 1500 px
na każdy metr graweru,
np. grawer w formacie
1,4 m x 2 m = 2100 x 3000 px

Jakość graweru zależy
od ostrości dostarczonego
zdjęcia.

Zapraszamy do zapoznania się z naszymi propozycjami wzorów graweru lub przestania własnego motywu. Precyzyjna wiązka laserowego światła przeniesie go na szklaną taflę wybranej przez Państwa kabiny lub drzwi prysznicowych.

**Cena graweru indywidualnego 300 zł brutto
za 1m² grawerowanej powierzchni**

Termin realizacji zamówienia wynosi 10 dni roboczych

Więcej informacji na str. 30.

Wyznaczanie strony brodzika i kabiny asymetrycznej

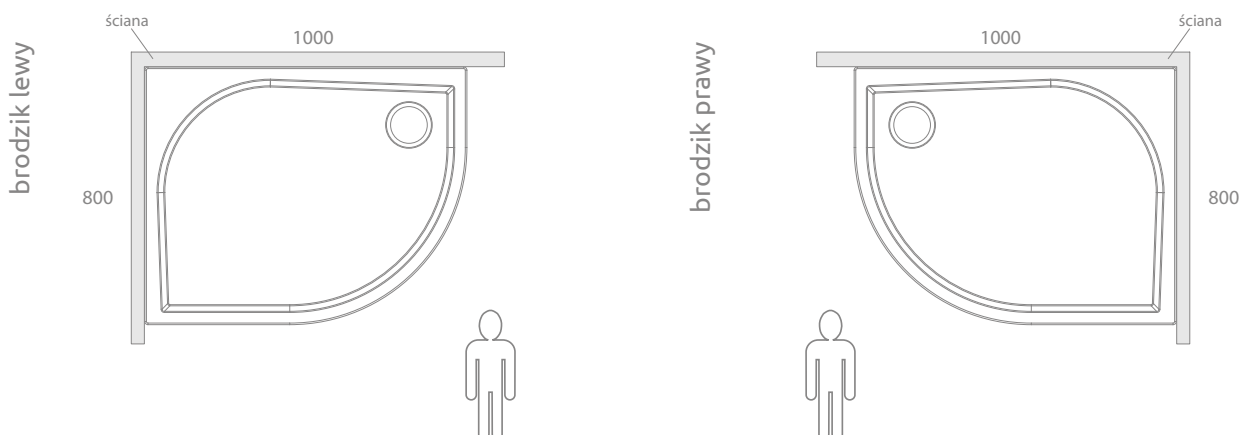

Pomiar promienia brodzika

Kabina prysznicowa jest jednym z najistotniejszych elementów wyposażenia łazienki. Kiedy już wybierzemy kabinę musimy dobrać do niej odpowiedni brodzik. Gwarancją idealnego dopasowania jest kupno brodzika i kabiny jednego producenta. Jeżeli jednak posiadają Państwo już brodzik i chcieliby do niego dobrać odpowiednią kabinę z oferty Radaway, to w przypadku drzwi wnekowanych oraz kabin prostokątnych wystarczy zmierzyć długości boków i porównać z wymiarem drzwi lub kabiny, natomiast w przypadku kabin półokrągłych sprawa jest trochę bardziej skomplikowana, gdyż musimy znać jeszcze promień kabiny i brodzika. Półokrągłe kabiny Radaway są przystosowane do montażu na brodzikach o promieniu 550 mm. Promień brodzika mogą Państwo wyznaczyć przy pomocy poniższego wzoru:

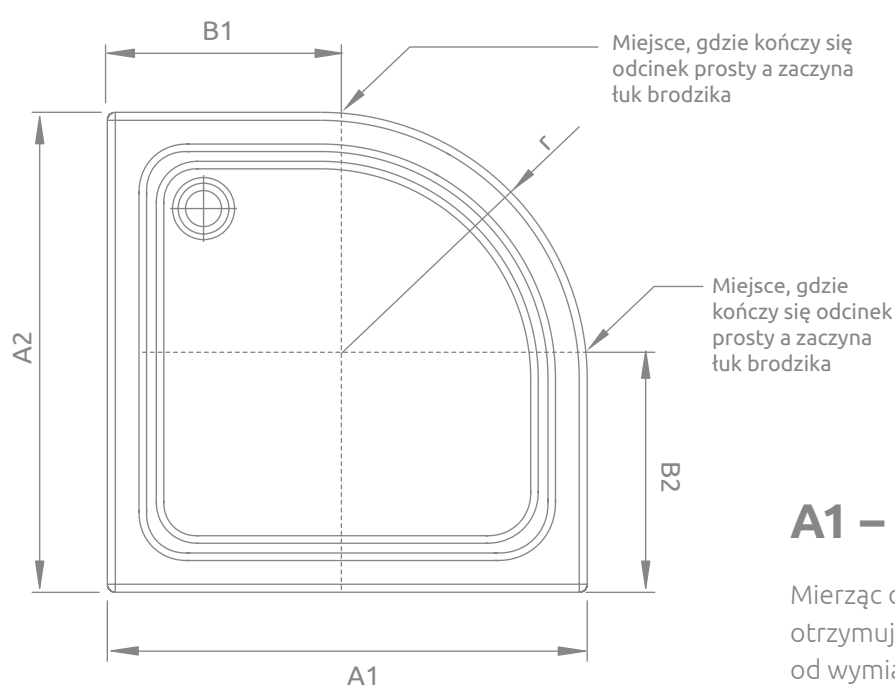

$$A1 - B1 = r = A2 - B2$$

Mierząc odcinek prosty (B1 lub B2) otrzymujemy wynik, który należy odjąć od wymiaru brodzika (A1 lub A2), aby otrzymać jego promień (r).



Brodziki

Brodziki

Cechy brodzików

■ Brodziki z konglomeratu marmurowego

- możliwość przycinania do indywidualnych rozmiarów i kształtów (Kyntos i Teos),
- gładka powierzchnia (Giaros) ułatwiająca czyszczenie lub powierzchnia o właściwościach antypoślizgowych (Teos, Kyntos),
- powierzchnia antibakteryjna,
- odporność na zawilgocenie i zagrzybenie,
- zaprojektowane i wykonane z dbałością o szczegóły i estetykę,
- połysk,
- materiał nadający się do renowacji,
- ekskluzywny i elegancki design brodzików,
- możliwość wbudowania w podłogę i zlicowania z poziomem płytek.

PRZEKRÓJ TECHNOLOGICZNY



■ Brodziki z wypełnieniem

- gładka, antibakteryjna powierzchnia, ułatwiająca czyszczenie,
- odporność na zawilgocenie i zagrzybenie,
- zaprojektowane i wykonane z dbałością o szczegóły i estetykę,
- połysk,
- specjalne stalowe wzmocnienia konstrukcji oraz wypełnienie PU, zapewniające wysoką wytrzymałość na nacisk,
- łatwy, szybki i czysty montaż (brodziki wystarczy wypoziomować i przykleić do płytek),
- niewielka wysokość całkowita, umożliwiająca „bezprogowy” dostęp do strefy kąpielowej,
- zintegrowana podstawa,
- doskonała izolacja termiczna, zapewniająca efekt przyjemnie ciepłej powierzchni.

PRZEKRÓJ TECHNOLOGICZNY



■ Brodziki akrylowe

- gładka, antibakteryjna powierzchnia, ułatwiająca czyszczenie,
- odporność na zawilgocenie i zagrzybenie,
- zaprojektowane i wykonane z dbałością o szczegóły i estetykę,
- połysk,
- łatwy dostęp do syfonu w przypadku brodzika ze zdejmowaną obudową,
- szybki montaż oraz prosta regulacja,
- szeroka gama kształtów i rozmiarów.

PRZEKRÓJ TECHNOLOGICZNY



■ Brodziki na podstawie styropianowej

- gładka, antibakteryjna powierzchnia, ułatwiająca czyszczenie,
- odporność na zawilgocenie i zagrzybenie,
- zaprojektowane i wykonane z dbałością o szczegóły i estetykę,
- połysk,
- zintegrowana podstawa, gotowa do oklejania płytkami (w przypadku brodzików bez zintegrowanej obudowy),
- skuteczne wygłuszenie hałasu spadającej wody,
- doskonała izolacja termiczna, zapewniająca efekt przyjemnie ciepłej powierzchni.

PRZEKRÓJ TECHNOLOGICZNY





Brodziki „Na Miarę”

Brodziki z serii Teos i Kyntos wykonane są z konglomeratu marmurowego, materiału charakteryzującego się doskonałymi właściwościami użytkowymi oraz walorami estetycznymi. Materiał ten odporny jest na różnego rodzaju zabrudzenia, odbarwienia i ścieranie.

Strukturalna powierzchnia STONE posiada właściwości antypoślizgowe, potwierdzone certyfikatem TÜV, co zapewnia bezpieczeństwo podczas użytkowania. Konstrukcja brodzików gwarantuje ich łatwy montaż bezpośrednio na podłodze lub umożliwia wbudowanie w posadzkę, aby zlicować brodzik z poziomem podłogi.

Brodziki dostępne są w czterech kolorach: białym, antracytowym, czarnym i Cemento w zależności od modelu z:

- odpływem liniowym wykończonym klapką w kolorze brodzika,
- odpływem centralnym z kratką w kolorze brodzika lub ze stali nierdzewnej.

Istnieje możliwość docięcia brodzika do niestandardowych rozmiarów i kształtów. Klient może wykonać to samodzielnie lub zlecić usługę cięcia naszej firmie.

Poniżej przedstawiamy przykładowe możliwości docięcia brodzików. Zamawiając brodzik proszę wypełnić formularz (str. 728-729) podając dokładne wymiary i miejsce docięcia.

Cena docięcia brodzika (nie obejmuje obróbki krawędzi) 150 zł. Cena obróbki krawędzi 100 zł. Termin wykonania usługi 5 dni roboczych.

Przykłady przycięcia brodzika Teos

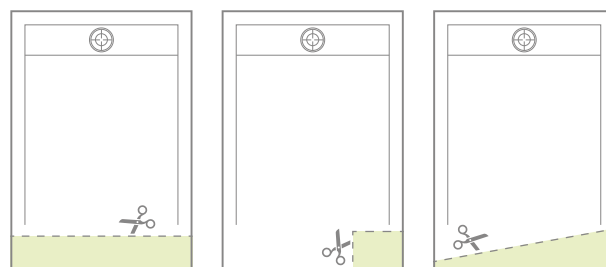



Przykłady przycięcia brodzika **Kyntos**

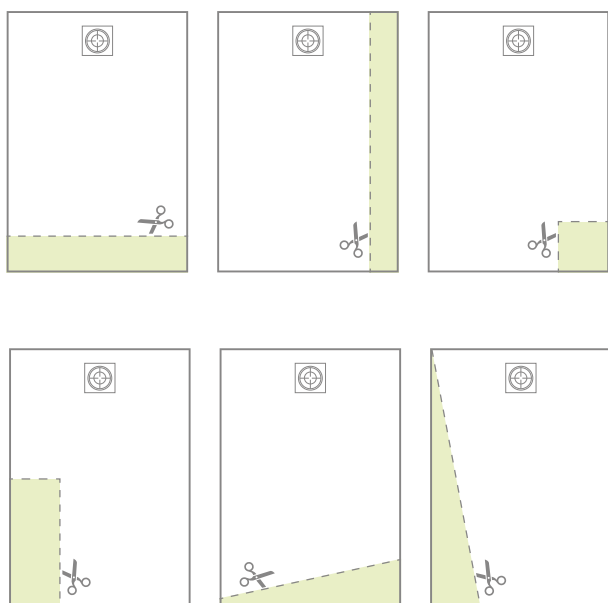



Biały



Cemento



Antracytowy



Czarny

KYNTOS A

Do montażu bezpośrednio na podłodze, otwór na syfon $\varnothing 90$ mm, zalecany syfon HS1. Brodzik można przyciąć do indywidualnych rozmiarów (szczegóły na str. 666).

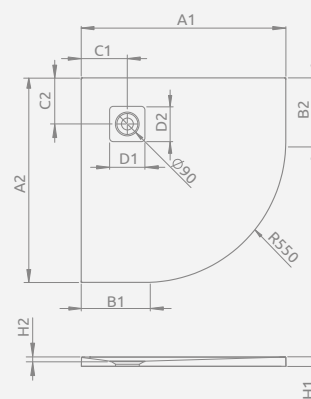

KYNTOS A	A1	A2	B1	B2	C1	C2	D1	D2	H1	H2
80×80	800	800	250	250	180	180	130	130	30	17
90×90	900	900	350	350	180	180	130	130	30	17
100×100	1000	1000	450	450	180	180	130	130	30	17

Składając zamówienie, należy podać trzy numery artykułów: brodzika, kratki w wybranym kolorze i syfonu.

Model	Nr artykułu					Cena brutto
	Biały	Cemento	Antracytowy	Czarny		
KYNTOS A 80×80	HKA8080-04	HKA8080-74 NOWOŚĆ	HKA8080-64	HKA8080-54 NOWOŚĆ		1 030
KYNTOS A 90×90	HKA9090-04	HKA9090-74 NOWOŚĆ	HKA9090-64	HKA9090-54 NOWOŚĆ		1 200
KYNTOS A 100×100	HKA100100-04	HKA100100-74 NOWOŚĆ	HKA100100-64	HKA100100-54 NOWOŚĆ		1 400

■ Modele oznaczone kolorem – czas realizacji zamówienia do 5 tygodni.

Stal nierdzewna



HKA-01
Cena brutto: 30 zł

Biały



HKA-04
Cena brutto: 35 zł

Cemento



HKA-74
Cena brutto: 35 zł

Antracytowy



HKA-64
Cena brutto: 35 zł

Czarny



HKA-54
Cena brutto: 35 zł



Brodzik posiada powierzchnię o właściwościach antypoślizgowych.

Model	Nr artykułu	Cena brutto
ZANTOS A 90×90	M3ZNA9090-06	1 034

ZANTOS A

Do montażu bezpośrednio na podłodze, otwór na syfon $\varnothing 90$ mm, zalecane syfony TB90, TB21, TBXS, R500, R580, R510, 690 P, R400 SLIM.

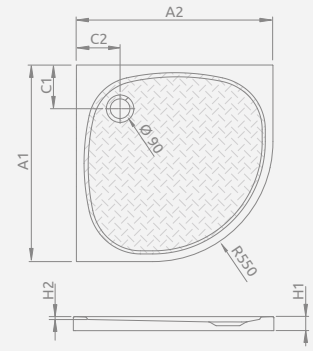

ZANTOS A	A1	A2	C1	C2	H1	H2
90×90	900	900	200	200	32	10



Model	Nr artykułu	Cena brutto
GIAROS A 90×90	MKGA9090-03	1 197

GIAROS A

Do montażu bezpośrednio na podłodze, otwór na syfon $\varnothing 50$ mm, zalecany syfon 5SL1. Nóżki w komplecie.



GIAROS A	A1	A2	B1	C1	C2	H1	H2	H3
90×90	900	900	100	70	450	40	18	122-152



Model	Nr artykułu	Cena brutto
DOROS PLUS A 80×80	SDRPA8080-01	809
DOROS PLUS A 90×90	SDRPA9090-01	861

DOROS PLUS A

Do montażu bezpośrednio na podłodze, otwór na syfon $\varnothing 90$ mm, zalecany syfon TB90.

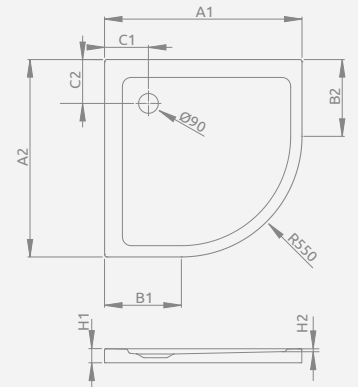

DOROS PLUS A	A1	A2	B1	B2	C1	C2	H1	H2
80×80	800	800	250	250	200	200	40	6
90×90	900	900	350	350	200	200	40	6



Model	Nr artykułu	Cena brutto
ARGOS A 90×90	4AA99-01	703
ARGOS A 100×100	4AA1010-01	760

ARGOS A

Do montażu bezpośrednio na podłodze, otwór na syfon $\varnothing 90$ mm, zalecany syfon R399.

Możliwość zakupu nóżek. Szczegóły na str. 696.

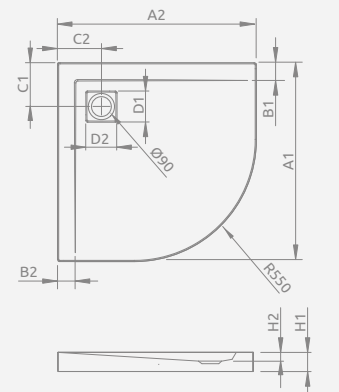

ARGOS A	A1	A2	B1	B2	C1	C2	D1	D2	H1	H2
90×90	900	900	80	80	200	200	135	135	55	20
100×100	1000	1000	80	80	200	200	135	135	55	20



■ DOROS A

Do montażu bezpośrednio na podłodze, otwór na syfon $\varnothing 90$ mm, zalecane syfony TB90, TB21, TBXS, 690 P, R500, R580, R510, R400 SLIM, R400W SLIM.

Możliwość zakupu nóżek.
Szczegóły na str. 696.

DOROS A	A1	A2	B1	B2	C1	C2	H1	H2
80×80	800	800	250	250	200	200	45	6
90×90	900	900	350	350	200	200	45	6

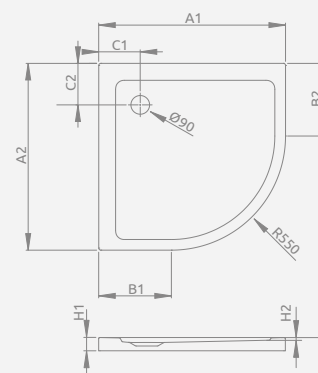

Model	Nr artykułu					
	Biały	Cena brutto	Stone biały	Cena brutto	Stone antracytowy	Cena brutto
DOROS A 80×80	SDRA8080-01	599	-	-	-	-
DOROS A 90×90	SDRA9090-01	630	SDRA9090-01-04S Nowość	693	SDRA9090-01-64S Nowość	693



■ DOROS A Compact

Zintegrowana obudowa (z wszystkich stron), otwór na syfon $\varnothing 90$ mm, nóżki w komplecie, zalecane syfony TBXS, R500, R580, R510, R400 SLIM, R400W SLIM.

DOROS A Compact	A1	A2	B1	B2	C1	C2	H1	H2	H3
80×80	800	800	250	250	200	200	115	6	78
90×90	900	900	350	350	200	200	115	6	78

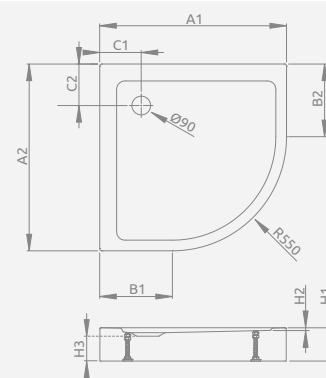

Model	Nr artykułu					
	Biały	Cena brutto	Stone biały	Cena brutto	Stone antracytowy	Cena brutto
DOROS A Compact 80×80	SDRA8080-05	651	-	-	-	-
DOROS A Compact 90×90	SDRA9090-05	683	SDRA9090-05-04S Nowość	752	SDRA9090-05-64S Nowość	752



Model	Nr artykułu	Cena brutto
DELOS A 80×80	SDA0808-01	538
DELOS A 85×85	SDA8585-01	560
DELOS A 90×90	SDA0909-01	560
DELOS A 100×100	SDA1010-01	676

DELOS A

Do montażu bezpośrednio na podłodze, otwór na syfon $\varnothing 90$ mm, zalecane syfony TB90, TB21, TBXS, R500, R580, R510, R400 SLIM, R400W SLIM, 690 P.

Możliwość zakupu nóżek.
Szczegóły na str. 696

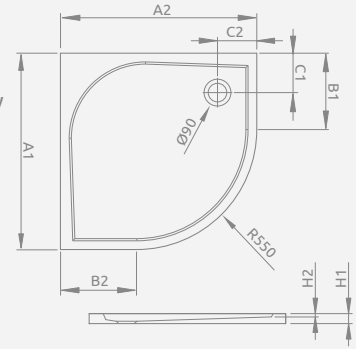

DELOS A	A1	A2	B1	B2	C1	C2	H1	H2
80×80	800	800	250	250	180	180	45	12
85×85	850	850	300	300	180	180	45	12
90×90	900	900	350	350	180	180	45	12
100×100	1000	1000	450	450	180	180	50	12



Model	Nr artykułu	Cena brutto
PATMOS A 80×80	4S88155-03	604
PATMOS A 90×90	4S99155-03	631
PATMOS A 100×100	4S11155-03	820

PATMOS A

Zdejmowana obudowa, otwór na syfon $\varnothing 90$ mm, stelaż i obudowa w komplecie, zalecane syfony TB21, TBXS, 690 P.

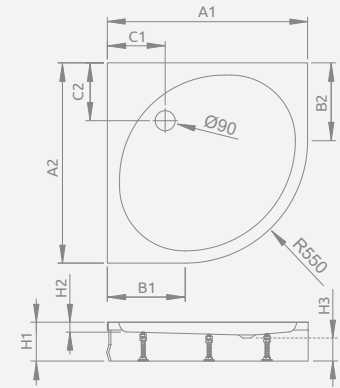

PATMOS A	A1	A2	B1	B2	C1	C2	H1	H2	H3
80×80	800	800	250	250	220	220	160	20	80
90×90	900	900	350	350	220	220	160	20	80
100×100	1000	1000	450	450	260	260	160	20	80



Model	Nr artykułu	Cena brutto
PATMOS A Compact 80×80	4S88155-05	485
PATMOS A Compact 90×90	4S99155-05	508

PATMOS A Compact

Zintegrowana obudowa (od frontu), otwór na syfon $\varnothing 90$ mm, nóżki w komplecie, zalecane syfony TB21, TBXS, 690 P.

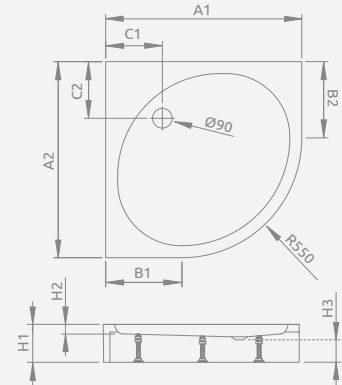

PATMOS A Compact	A1	A2	B1	B2	C1	C2	H1	H2	H3
80×80	800	800	250	250	220	220	160	20	80
90×90	900	900	350	350	220	220	160	20	80



Model	Nr artykułu	Cena brutto
RODOS A Compact 80×80	4P88155-03	441
RODOS A Compact 90×90	4P99155-03	470

RODOS A Compact

Zintegrowana obudowa (od frontu), otwór na syfon $\varnothing 90$ mm, nóżki w komplecie, zalecane syfony TB90, TB21, TBXS, 690 P.

*Wymiary dolnej podstawy brodzika

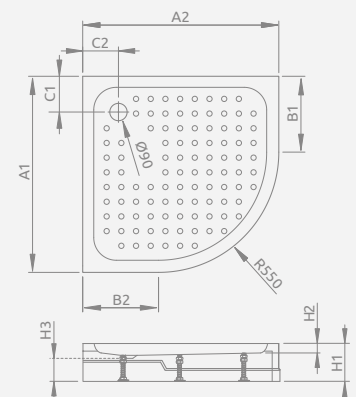

RODOS A	A1	A2	B1	B2	C1	C2	H1	H2	H3
80×80	810*	810*	350	350	165	165	165	20	80
90×90	910*	910*	350	350	210	210	165	20	80



Model	Nr artykułu	Cena brutto
LAROS A Compact 85×85	SLA8585-01	546

■ LAROS A Compact

Zintegrowana obudowa (z wszystkich stron), otwór na syfon $\varnothing 90$ mm, nóżki w komplecie, zalecane syfony TB90, TB21, TBXS, R500, R580, R510, 690 P.

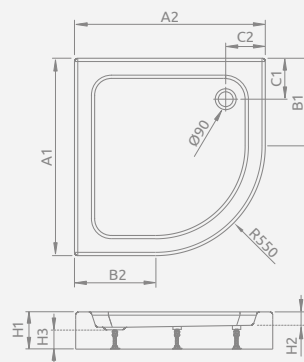

LAROS A	A1	A2	B1	B2	C1	C2	H1	H2	H3
85×85	850	850	300	300	190	190	170	55	90



Model	Nr artykułu	Cena brutto
SAMOS A 80×80	4588300-03	623
SAMOS A 90×90	4599300-03	646

■ SAMOS A

Zdemowalna obudowa (od frontu), otwór na syfon $\varnothing 50$ mm, nóżki w komplecie, zalecane syfony TB50, 578 P.

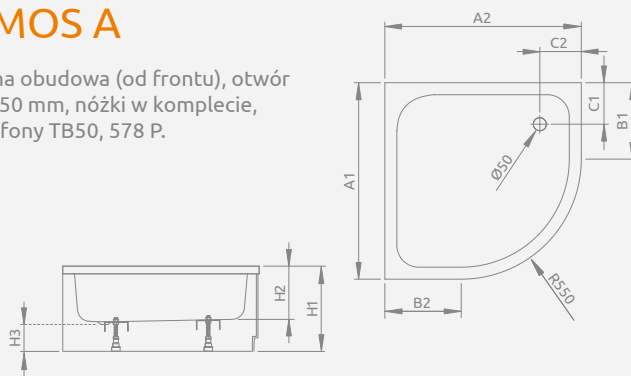

SAMOS A	A1	A2	B1	B2	C1	C2	H1	H2	H3
80×80	800	800	250	250	190	190	295	160	130
90×90	900	900	350	350	190	190	295	160	130



Model	Nr artykułu	Cena brutto
INDOS A 80×80	SIA8080-01	695
INDOS A 90×90	SIA9090-01	719

■ INDOS A

Zdemowalna obudowa w komplecie (od frontu), otwór na syfon $\varnothing 50$ mm, stelaż i obudowa w komplecie, zalecane syfony TB50, 578 P.

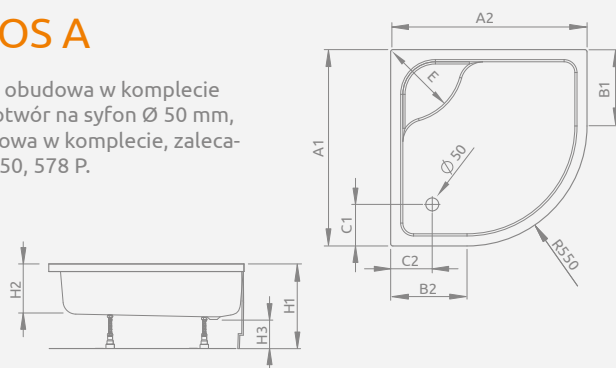

INDOS A	A1	A2	B1	B2	C1	C2	E	H1	H2	H3
80×80	800	800	250	250	220	220	335	415	265	130
90×90	900	900	350	350	220	220	430	415	265	130



Model	Nr artykułu	Cena brutto
KORFU A 80×80	4588400-03	741
KORFU A 90×90	4599400-03	767

■ KORFU A

Zdemowalna obudowa, otwór na syfon $\varnothing 50$ mm, stelaż i obudowa w komplecie, zalecane syfony B602R.

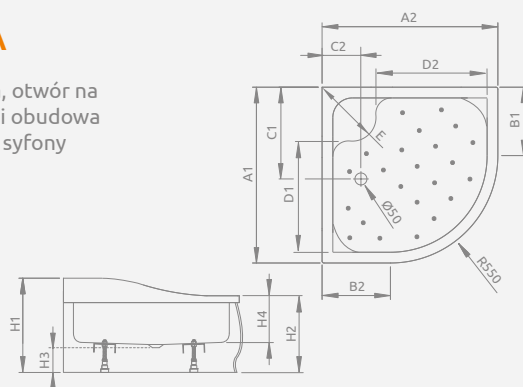

KORFU A	A1	A2	B1	B2	C1	C2	D1	D2	E	H1	H2	H3	H4
80×80	800	800	250	250	450	190	410	410	390	480	395	120	230
90×90	900	900	350	350	490	190	480	480	430	480	395	120	230



Model	Nr artykułu	Cena brutto
SIROS A 80x80	SBA8817-1	539
SIROS A 90x90	SBA9917-1	564

■ SIROS A

Podstawa styropianowa **do obudowania płytkami**, otwór na syfon \varnothing 90 mm, zalecane syfony TB90, TB21, TBXS, R500, R580, R510, 690 P.

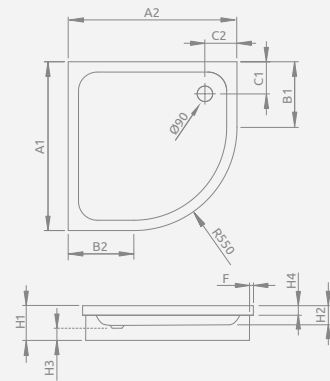

SIROS A	A1	A2	B1	B2	C1	C2	F	H1	H2	H3	H4
80x80	800	800	250	250	180	180	15	170	70	90	36
90x90	900	900	350	350	180	180	15	170	70	90	36



Model	Nr artykułu	Cena brutto
SIROS A Compact 80x80	SBA8817-2	524
SIROS A Compact 90x90	SBA9917-2	549

■ SIROS A Compact

Zintegrowana obudowa (ze wszystkich stron), podstawa styropianowa base, otwór na syfon \varnothing 90 mm, zalecane syfony TB90, TB21, TBXS, R500, R580, R510, 690 P.

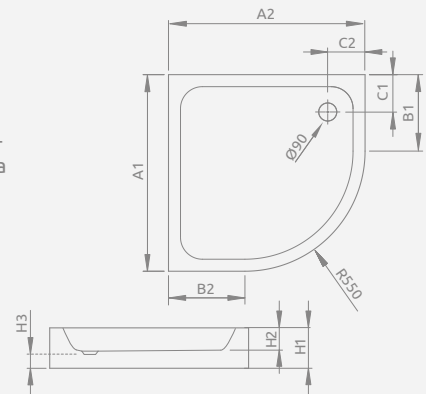

SIROS A Compact	A1	A2	B1	B2	C1	C2	H1	H2	H3
80x80	800	800	250	250	180	180	170	70	90
90x90	900	900	350	350	180	180	170	70	90



Model	Nr artykułu	Cena brutto
NAXOS A 80x80	SBA8841-1	699
NAXOS A 90x90	SBA9941-1	723

■ NAXOS A

Podstawa styropianowa **do obudowania płytkami**, otwór na syfon \varnothing 50 mm, zalecane syfony TB50, 578 P.

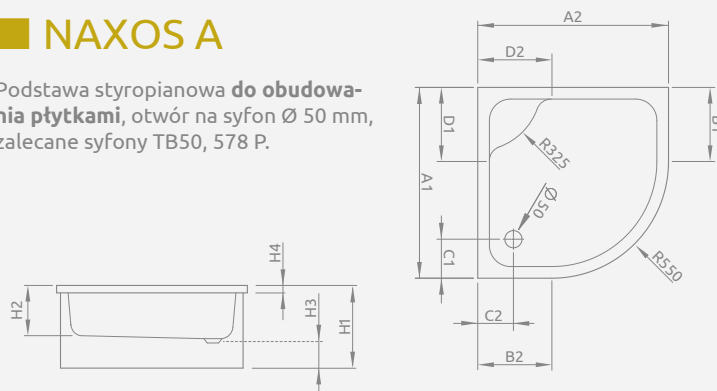

NAXOS A	A1	A2	B1	B2	C1	C2	D1	D2	H1	H2	H3	H4
80x80	800	800	250	250	210	220	380	380	410	260	130	38
90x90	900	900	350	350	210	220	380	380	410	260	130	38



BRODZIKI „NA MIARĘ”
szczegóły na str. 666



Model	Nr artykułu	Cena brutto
PATMOS B 90x90	4T99155-03	631

■ PATMOS B

Zdemontowana obudowa, otwór na syfon $\varnothing 90$ mm, stelaż i obudowa w komplecie, zalecane syfony TB21, TBXS, 690 P.

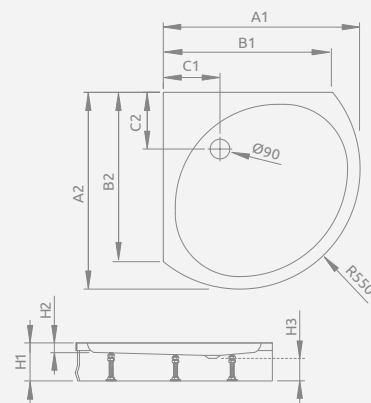

PATMOS B	A1	A2	B1	B2	C1	C2	H1	H2	H3
90 x 90	900	900	780	780	260	260	160	20	80



Model	Nr artykułu	Cena brutto
RODOS B Compact 90x90	4D99155-03	470

■ RODOS B Compact

Zintegrowana obudowa (od frontu), otwór na syfon $\varnothing 90$ mm, nóżki w komplecie, zalecane syfony TB90, TB21, TBXS, 690 P.

*Wymiary dolnej podstawy brodzika

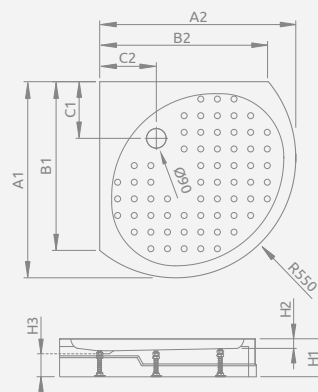

RODOS B Compact	A1	A2	B1	B2	C1	C2	H1	H2	H3
90x90	910*	910*	780	780	270	270	165	20	90



Wersja lewa



Wersja prawa

Model	Nr artykułu	Cena brutto
DELOS E 90x80 lewy	SDE9080-01L	560
DELOS E 90x80 prawy	SDE8090-01R	560

■ DELOS E

Do montażu bezpośrednio na podłodze, otwór na syfon $\varnothing 90$ mm, zalecane syfony TB90, TB21, TBXS, R500, R580, R510, R400 SLIM, R400W SLIM, 690 P.

Możliwość zakupu nóżek.
Szczegóły na str. 696.

Wersja lewa

Wersja prawa

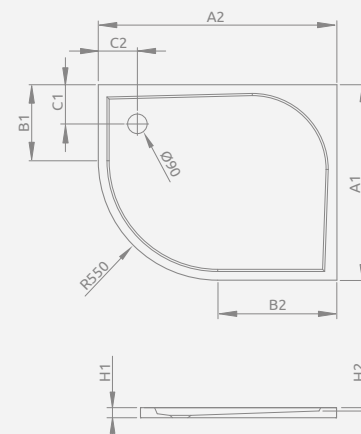
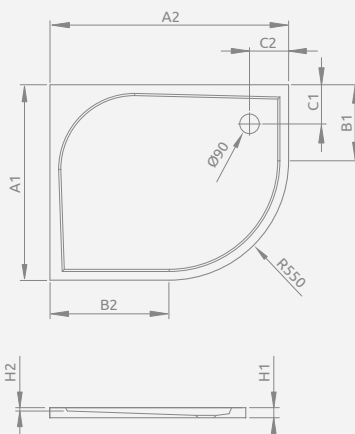

DELOS E	A1	A2	B1	B2	C1	C2	H1	H2
90x80	800	900	250	350	180	180	45	12





Wersja lewa



Wersja prawa

Model	Nr artykułu	Cena brutto
PATMOS E 100×80 lewy	4P81155-03L	657
PATMOS E 100×80 prawy	4P81155-03R	657
PATMOS E 120×90 lewy	4P91217-03L	838
PATMOS E 120×90 prawy	4P91217-03R	838

■ PATMOS E

Zdemowana obudowa (od frontu), otwór na syfon $\varnothing 90$ mm, stelaż i obudowa w komplecie, zalecane syfony TB21, TBXS, 690 P.

Wersja lewa

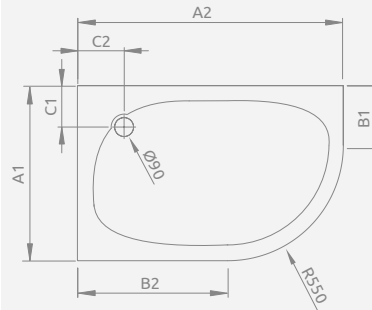

Wersja prawa

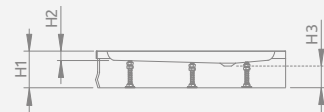
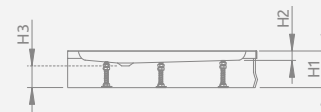
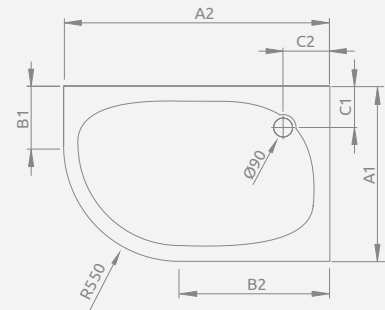

PATMOS E	A1	A2	B1	B2	C1	C2	H1	H2	H3
100×80	800	1000	250	450	260	260	160	20	80
120×90	900	1200	350	650	290	290	160	20	80



Wersja lewa



Wersja prawa

Model	Nr artykułu	Cena brutto
LAROS E Compact 100×80 lewy	SLE81017-01L	548
LAROS E Compact 100×80 prawy	SLE81017-01R	548

■ LAROS E Compact

Zintegrowana obudowa (z wszystkich stron), otwór na syfon $\varnothing 90$ mm, nóżki w komplecie, zalecane syfony TB90, TB21, TBXS, R500, R580, R510, 690 P.

Wersja lewa

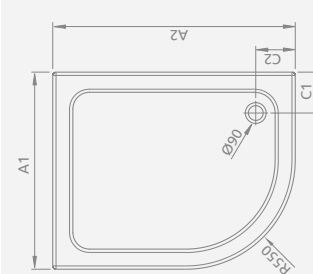

Wersja prawa

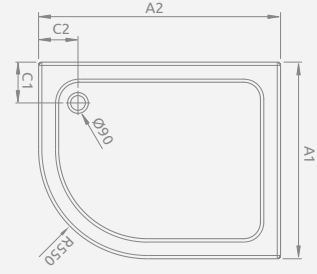

LAROS E	A1	A2	C1	C2	H1	H2	H3
100×80	800	1000	190	190	170	55	90



Wersja lewa



Wersja prawa

Model	Nr artykułu	Cena brutto
KORFU E 100×80 lewy	4E81400-03L	789
KORFU E 100×80 prawy	4E81400-03R	789
KORFU E 120×90 lewy	4E91240-03L	910
KORFU E 120×90 prawy	4E91240-03R	910

KORFU E

Zdejmowana obudowa (od frontu), otwór na syfon $\varnothing 50$ mm, stelaż i obudowa w komplecie, zalecany syfon B602R.

Wersja lewa

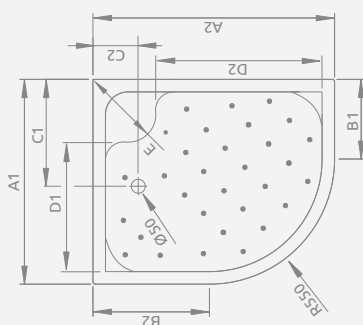

Wersja prawa

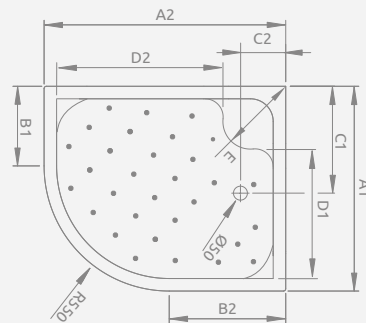

KORFU E	A1	A2	B1	B2	C1	C2	D1	D2	E	H1	H2	H3	H4
100×80	800	1000	250	450	460	180	410	615	410	485	395	130	240
120×90	900	1200	350	650	480	200	510	815	430	485	395	130	240



Wersja lewa



Wersja prawa

Model	Nr artykułu	Cena brutto
TASOS PLUS E 100×80 lewy	STE1086-30L	895
TASOS PLUS E 100×80 prawy	STE1086-30R	895

TASOS PLUS E

Do montażu bezpośrednio na podłodze, otwór na syfon $\varnothing 90$ mm, zalecane syfony TB90, R500, 690 P.

Wersja lewa

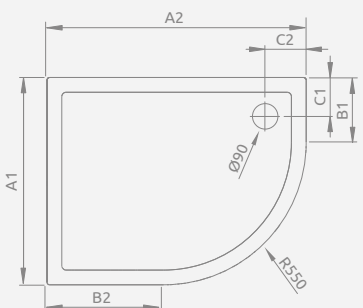

Wersja prawa

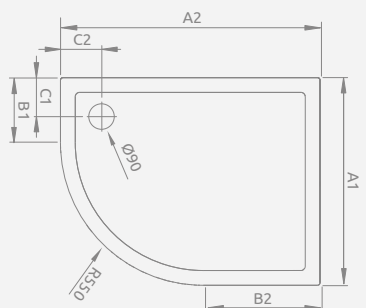

TASOS PLUS E	A1	A2	B1	B2	C1	C2	H1	H2
100×80	800	1000	250	450	150	150	50	25





Wersja lewa



Wersja prawa

Model	Nr artykułu	Cena brutto
SIROS E Compact 80×90 lewy	SBE8917-1L	549
SIROS E Compact 80×90 prawy	SBE9817-1R	549

SIROS E Compact

Zintegrowana obudowa (z wszystkich stron), podstawa styropianowa, otwór na syfon $\varnothing 90$ mm, zalecane syfony TB90, TB21, TBXS, 690 P, R580, R510.

Wersja lewa

Wersja prawa

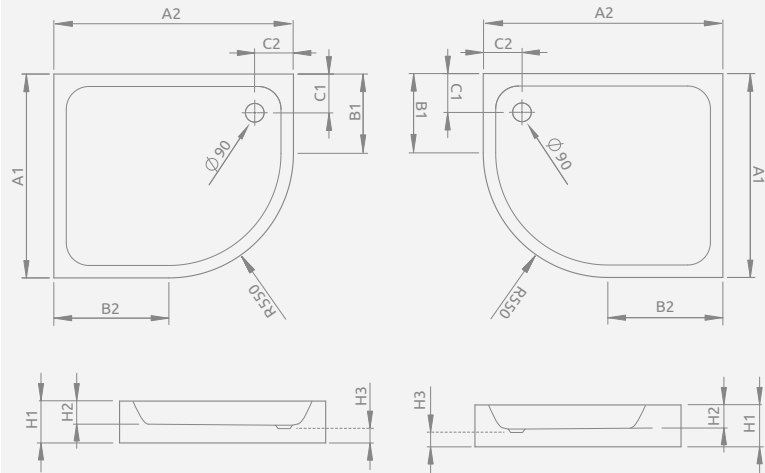

SIROS E Compact	A1	A2	B1	B2	C1	C2	H1	H2	H3
80×90	800	900	250	350	190	190	170	70	90



Model	Nr artykułu	Cena brutto
DELOS P 100×90	4Z19035-03N	677

DELOS P

Do montażu bezpośrednio na podłodze, otwór na syfon $\varnothing 90$ mm, zalecane syfony TB90, TB21, TBXS, R500, R580, R510, R400 SLIM, R400W SLIM.

Możliwość zakupu nóżek.
Szczegóły na str. 696.

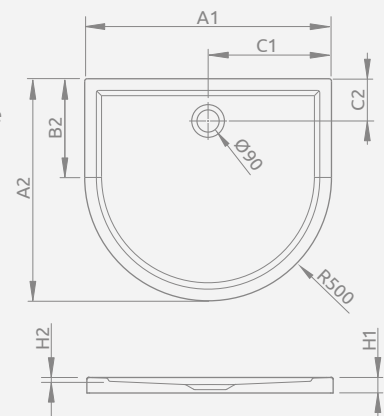

DELOS P	A1	A2	B2	C1	C2	H1	H2
100×90	1000	900	400	500	155	50	12



Model	Nr artykułu	Cena brutto
DELOS P z obudową 100×90	4Z19150-03N	881

DELOS P z obudową

Zdejmowana obudowa, otwór na syfon $\varnothing 90$ mm, stelaż i obudowa w komplecie, zalecane syfony TB90, TB21, TBXS, R500, R580, R510, 690 P.

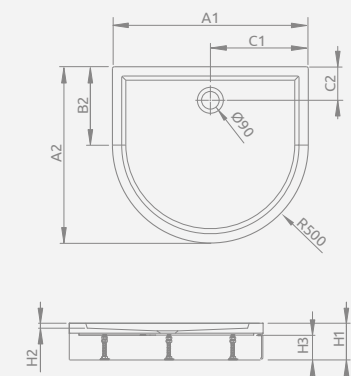

DELOS P z obudową	A1	A2	B2	C1	C2	H1	H2	H3	H4
100×90	1000	900	400	500	155	150	12	90	



Biały



Bezpieczeństwo
Produkcja
kontrolowana
www.tuv.com
ID: 060073077



Cemento



Antracytowy



Czarny

KYNTOS C

Do montażu bezpośrednio na podłodze, otwór na syfon $\varnothing 90$ mm, zalecany syfon HS1. Brodzik można przyciąć do indywidualnych rozmiarów (szczegóły na str. 666).

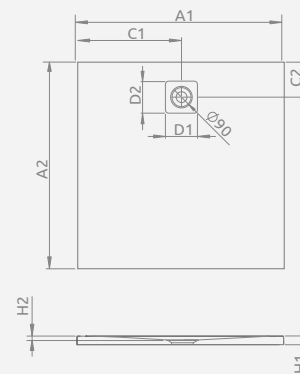

KYNTOS C	A1	A2	C1	C2	D1	D2	H1	H2
80×80	800	800	400	250	130	130	30	17
90×90	900	900	450	250	130	130	30	17
100×100	1000	1000	500	250	130	130	30	17

Składając zamówienie, należy podać trzy numery artykułów: brodzika, kratki w wybranym kolorze i syfonu.

Model	Nr artykułu				Cena brutto
	Biały	Cemento	Antracytowy	Czarny	
KYNTOS C 80×80	HKC8080-04	HKC8080-74 NOWOŚĆ	HKC8080-64	HKC8080-54 NOWOŚĆ	1 030
KYNTOS C 90×90	HKC9090-04	HKC9090-74 NOWOŚĆ	HKC9090-64	HKC9090-54 NOWOŚĆ	1 200
KYNTOS C 100×100	HKC100100-04	HKC100100-74 NOWOŚĆ	HKC100100-64	HKC100100-54 NOWOŚĆ	1 400

■ Modele oznaczone kolorem – czas realizacji zamówienia do 5 tygodni.

Stal nierdzewna



HKA-01
Cena brutto: 30 zł

Biały



HKA-04
Cena brutto: 35 zł

Cemento



HKA-74
Cena brutto: 35 zł

Antracytowy



HKA-64
Cena brutto: 35 zł

Czarny



HKA-54
Cena brutto: 35 zł



Biały



Cemento



Antracytowy



Czarny

TEOS C

Do montażu bezpośrednio na podłodze, otwór na syfon $\varnothing 90$ mm, zalecany syfon HS1. Brodzik można przyciąć do indywidualnych rozmiarów (szczegóły na str. 666).

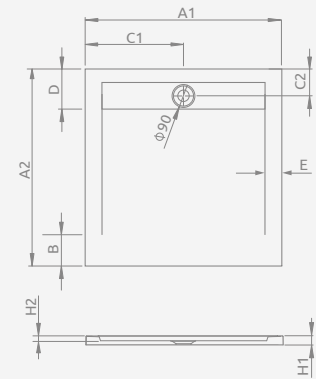

TEOS C	A1	A2	B	C1	C2	D	E	H1	H2
80×80	800	800	50	400	125	200	60	40	20
90×90	900	900	150	450	125	200	60	40	20
100×100	1000	1000	250	500	125	200	60	40	20

Model	Nr artykułu				Cena brutto
	Biały	Cemento	Antracytowy	Czarny	
TEOS C 80×80	HTC8080-04	HTC8080-74 NOWOŚĆ	HTC8080-64	HTC8080-54 NOWOŚĆ	1 340
TEOS C 90×90	HTC9090-04	HTC9090-74 NOWOŚĆ	HTC9090-64	HTC9090-54 NOWOŚĆ	1 520
TEOS C 100×100	HTC100100-04	HTC100100-74 NOWOŚĆ	HTC100100-64	HTC100100-54 NOWOŚĆ	1 760

■ Modele oznaczone kolorem – czas realizacji zamówienia do 5 tygodni.



Brodzik posiada powierzchnię o właściwościach antypoślizgowych.

Model	Nr artykułu	Cena brutto
ZANTOS C 80×80	M3ZNC8080-06	953
ZANTOS C 90×90	M3ZNC9090-06	1071



Model	Nr artykułu	Cena brutto
GIAROS C 90×90	MKGC9090-03	1 250
GIAROS C 100×100	M3GRC1010	1 418



Model	Nr artykułu	Cena brutto
DOROS PLUS C 80×80	SDRPC8080-01	809
DOROS PLUS C 90×90	SDRPC9090-01	861
DOROS PLUS C 100×100	SDRPC1010-01	987

ZANTOS C

Do montażu bezpośrednio na podłodze, otwór na syfon $\varnothing 90$ mm, zalecane syfony TB90, TB21, TBXS, R500, R580, R510, 690 P, R400 SLIM, R400W SLIM.

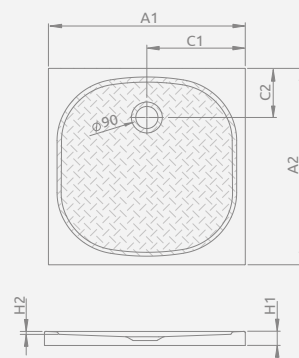

ZANTOS C	A1	A2	C1	C2	H1	H2
80×80	800	800	400	200	32	10
90×90	900	900	450	200	32	10

GIAROS C

Do montażu bezpośrednio na podłodze, otwór na syfon $\varnothing 50$ mm, zalecany syfon 5SL1. Nóżki w komplecie.

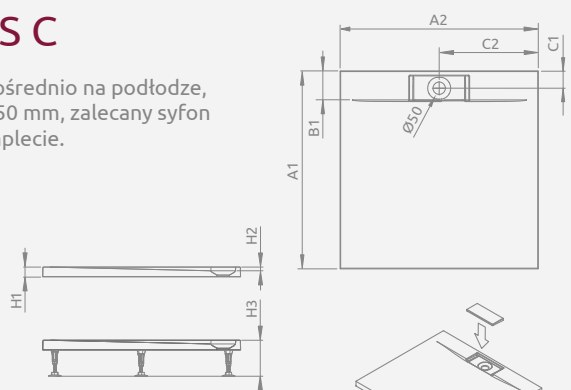

GIAROS C	A1	A2	B1	C1	C2	H1	H2	H3
90×90	900	900	100	70	450	40	18	122-152
100×100	1000	1000	100	70	500	40	18	122-152

DOROS PLUS C

Do montażu bezpośrednio na podłodze, otwór na syfon $\varnothing 90$ mm, zalecane syfony TB90.

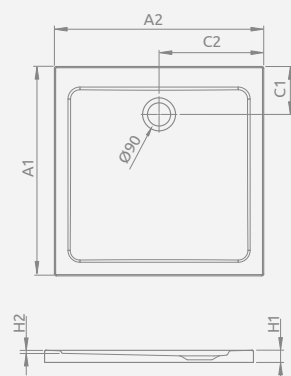

DOROS PLUS C	A1	A2	C1	C2	H1	H2
80×80	800	800	205	400	40	12
90×90	900	900	205	450	40	12
100×100	1000	1000	205	500	45	12



BRODZIKI „NA MIARĘ”
szczegóły na str. 666





■ DOROS C

Do montażu bezpośrednio na podłodze, otwór na syfon $\varnothing 90$ mm, zalecane syfony TB90, TB21, TBXS, 690 P, R500, R580, R510, R400 SLIM, R400W SLIM.

Możliwość zakupu nóżek.
Szczegóły na str. 696.

DOROS C	A1	A2	C1	C2	H1	H2
80×80	800	800	205	400	45	12
90×90	900	900	205	450	45	12
100×1000	1000	1000	205	500	50	12

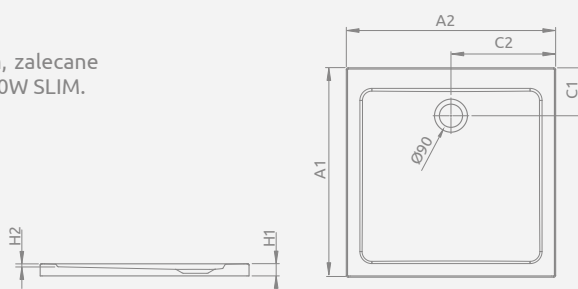

Model	Nr artykułu					
	Biały	Cena brutto	Stone biały	Cena brutto	Stone antracytowy	Cena brutto
DOROS C 80×80	SDRC8080-01	599	-	-	-	-
DOROS C 90×90	SDRC9090-01	630	SDRC9090-01-04S NOWOŚĆ	693	SDRC9090-01-64S NOWOŚĆ	693
DOROS C 100×100	SDRC1010-01	725	-	-	-	-



■ DOROS C Compact

Zintegrowana obudowa (z czterech stron), otwór na syfon $\varnothing 90$ mm, nóżki w komplecie, zalecane syfony TBXS, R500, R580, R510, R400 SLIM, R400W SLIM.

DOROS C Compact	A1	A2	C1	C2	H1	H2	H3
80×80	800	800	205	400	115	12	78
90×90	900	900	205	450	115	12	78
100×100	1000	1000	205	500	115	12	78

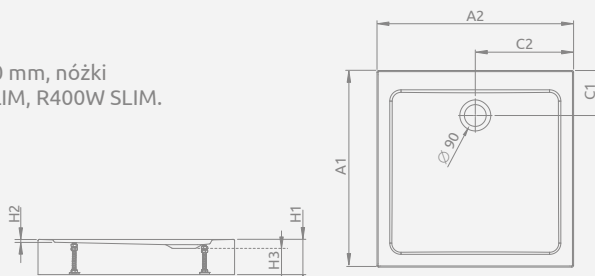

Model	Nr artykułu					
	Biały	Cena brutto	Stone biały	Cena brutto	Stone antracytowy	Cena brutto
DOROS C Compact 80×80	SDRC8080-05	651	-	-	-	-
DOROS C Compact 90×90	SDRC9090-05	683	SDRC9090-05-04S NOWOŚĆ	752	SDRC9090-05-64S NOWOŚĆ	752
DOROS C Compact 100×100	SDRC1010-05	777	-	-	-	-



Model	Nr artykułu	Cena brutto
DELOS C 80×80	SDC0808-01	538
DELOS C 90×90	SDC0909-01	560
DELOS C 100×100	SDC1010-01	676

DELOS C

Do montażu bezpośrednio na podłodze, otwór na syfon $\varnothing 90$ mm, zalecane syfony TB90, TB21, TBXS, R500, R580, R510, R400 SLIM, R400W SLIM, 690 P.

Możliwość zakupu nóżek.
Szczegóły na str. 696.

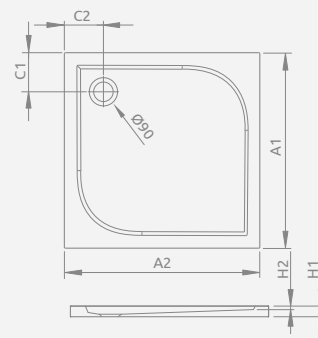

DELOS C	A1	A2	C1	C2	H1	H2
80×80	800	800	180	180	45	12
90×90	900	900	180	180	50	12
100×100	1000	1000	180	180	55	12



Model	Nr artykułu	Cena brutto
DELOS C z obudową 80×80	4C88170-03	733
DELOS C z obudową 90×90	4C99170-03	773
DELOS C z obudową 100×100	4C11170-03	932

DELOS C z obudową

Zdemontowalna obudowa, otwór na syfon $\varnothing 90$ mm, nóżki w komplecie, zalecane syfony TB90, TB21, TBXS, R500, R580, R510, 690 P.

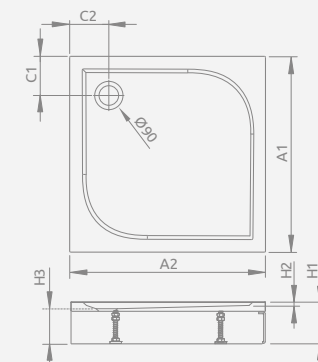

DELOS C z obudową	A1	A2	C1	C2	H1	H2	H3
80×80	800	800	180	180	145	12	94
90×90	900	900	180	180	150	12	94
100×100	1000	1000	180	180	155	12	94



Model	Nr artykułu	Cena brutto
RODOS C Compact 80×80	4K88155-04	441
RODOS C Compact 90×90	4K99155-04	470

RODOS C Compact

Zintegrowana obudowa (z dwóch stron), otwór na syfon $\varnothing 90$ mm, nóżki w komplecie, zalecane syfony TB90, TB21, TBXS, 690 P.

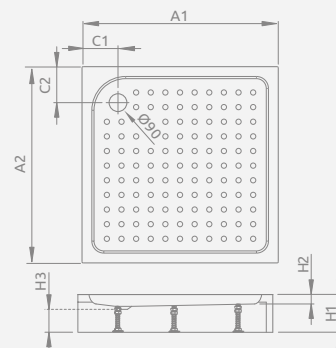

RODOS C	A1	A2	C1	C2	H1	H2	H3
80×80	800	800	165	165	165	30	90
90×90	900	900	210	210	165	30	90



Model	Nr artykułu	Cena brutto
ARGOS C 80×80	4AC88-01	672
ARGOS C 90×90	4AC99-01	704
ARGOS C 100×100	4AC1010-01	812

ARGOS C

Do montażu bezpośrednio na podłodze, otwór na syfon $\varnothing 90$ mm, zalecane syfony R399.

Możliwość zakupu nóżek.
Szczegóły na str. 696.

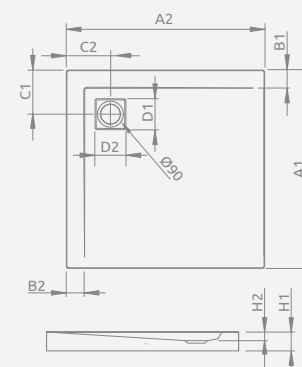

ARGOS C	A1	A2	B1	B2	C1	C2	D1	D2	H1	H2
80×80	800	800	80	80	200	200	135	135	55	20
90×90	900	900	80	80	200	200	135	135	55	20
100×100	1000	1000	80	80	200	200	135	135	55	20





■ ARGOS C z obudową

Aluminiowa obudowa w kolorze chrom lub białym, otwór na syfon \varnothing 90 mm, zalecany syfon R399. Zamawiając brodzik należy wybrać wariant obudowy.

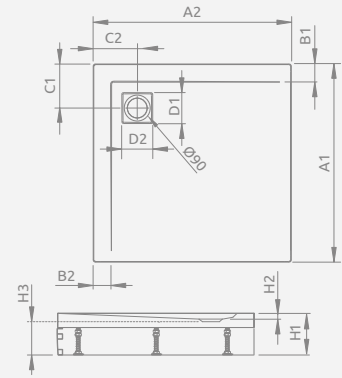

ARGOS C	A1	A2	B1	B2	C1	C2	D1	D2	H1	H2	H3
80×80	800	800	80	80	200	200	135	135	145	20	95
90×90	900	900	80	80	200	200	135	135	145	20	95
100×100	1000	1000	80	80	200	200	135	135	145	20	95

PANEL

Wymiar	Kolor	Nr artykułu	Cena brutto
800	Chrom	001-510074001	101
900		001-510084001	105
1000		001-510094001	110
800	Biały	001-510074004	79
900		001-510084004	84
1000		001-510094004	88

ZAKOŃCZENIE

Wersja	Kolor	Nr artykułu	Cena brutto
lewe	Chrom	003-019000101	19
prawe		003-019000201	19
lewe	biały	003-019000104	13
prawe		003-019000204	13

BRODZIK Z NÓŻKAMI

Model	Nr artykułu	Cena brutto
ARGOS C z nóżkami 80×80	4ACN88-02	711
ARGOS C z nóżkami 90×90	4ACN99-02	756
ARGOS C z nóżkami 100×100	4ACN1010-02	840

NAROŻNIK

Kolor	Nr artykułu	Cena brutto
Chrom	003-019000301	20
Biały	003-019000304	14

ARGOS – warianty obudowy

Zamawiając brodzik należy wybrać wariant obudowy i zależnie od niego zamówić:

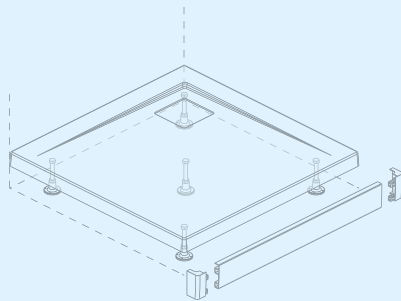

Wariant jednostronny
(do drzwi wnekowych) – brodzik z nóżkami, 1 panel, 2 zakończenia w odpowiednich kolorach

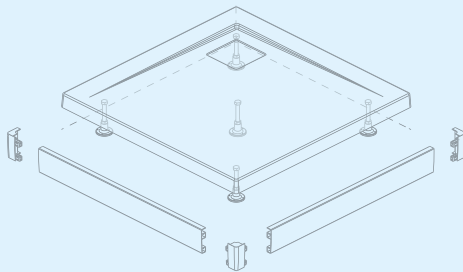

Wariant dwustronny L
(do kabin narożnych) – brodzik z nóżkami, 2 panele w odpowiednich długościach i kolorach, 2 zakończenia i 1 narożnik w odpowiednich kolorach

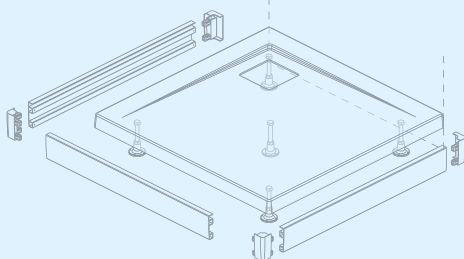

Wariant trzystronny U
(do kabin przyściennych) – brodzik z nóżkami, 3 panele w odpowiednich długościach i kolorach, 2 zakończenia i 2 narożniki w odpowiednich kolorach



Model	Nr artykułu	Cena brutto
KORFU C 80×80	4C88400-03	767
KORFU C 90×90	4C99400-03	790



Model	Nr artykułu	Cena brutto
SIROS C 80×80	SBC8817-1	539
SIROS C 90×90	SBC9917-1	564



Model	Nr artykułu	Cena brutto
SIROS C Compact 80×80	SBC8817-2	524
SIROS C Compact 90×90	SBC9917-2	549



Model	Nr artykułu	Cena brutto
NAXOS C 80×80	SNC8841-28	699
NAXOS C 90×90	SNC9941-28	723

KORFU C

Zdejmowana obudowa, otwór na syfon $\varnothing 50$ mm, stelaż i obudowa w komplecie, zalecany syfon B602R.

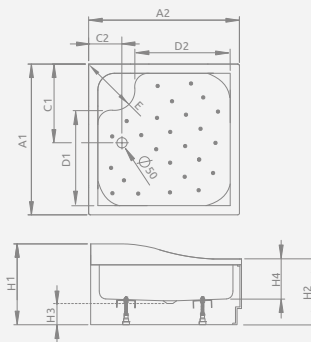

KORFU C	A1	A2	C1	C2	D1	D2	E	H1	H2	H3	H4
80×80	800	800	450	190	410	410	390	480	395	120	230
90×90	900	900	490	190	480	480	430	480	395	120	230

SIROS C

Podstawa styropianowa **do obudowania płytkami**, otwór na syfon $\varnothing 90$ mm, zalecane syfony TB90, TB21, TBXS, 690 P, R510, R580.

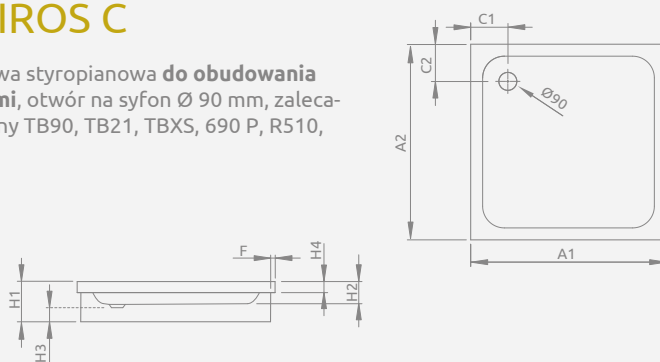

SIROS C	A1	A2	C1	C2	F	H1	H2	H3	H4
80×80	800	800	180	180	15	170	70	90	36
90×90	900	900	180	180	15	170	70	90	36

SIROS C Compact

Zintegrowana obudowa (z czterech stron), otwór na syfon $\varnothing 90$ mm, zalecane syfony TB90, TB21, 690 P, R500, R510, R580.

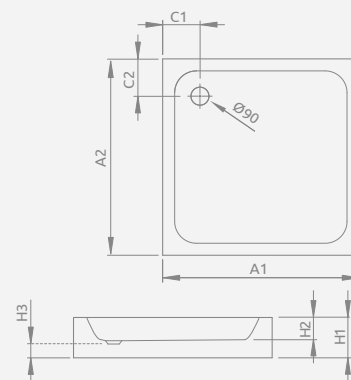

SIROS C Compact	A1	A2	C1	C2	H1	H2	H3
80×80	800	800	180	180	170	70	90
90×90	900	900	180	180	170	70	90

NAXOS C

Podstawa styropianowa **do obudowania płytkami**, otwór na syfon $\varnothing 50$ mm, zalecane syfony TB50, 578 P.

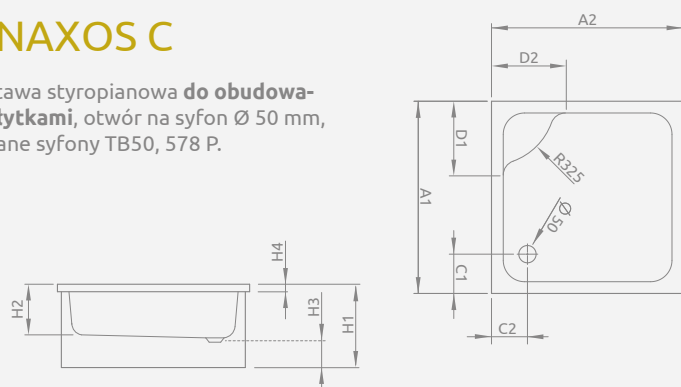

NAXOS C	A1	A2	C1	C2	D1	D2	H1	H2	H3	H4
80×80	800	800	200	200	380	380	410	260	130	38
90×90	900	900	200	200	380	380	410	260	130	38



GIAROS D

Do montażu bezpośrednio na podłodze, otwór na syfon \varnothing 50 mm, nóżki w komplecie, zalecany syfon SSL1.

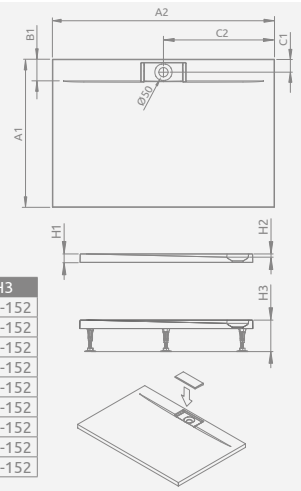

Model	Nr artykułu	Cena brutto
GIAROS D 90×80	M3GRD9080	1 208
GIAROS D 100×80	MKGD1080-03	1 355
GIAROS D 100×90	MKGD1090-03	1 418
GIAROS D 110×80	M3GRD1180	1 418
GIAROS D 110×90	MKGD1190-03	1 460
GIAROS D 120×80	MKGD1280-03	1 418
GIAROS D 120×90	MKGD1290-03	1 460
GIAROS D 120×100	M3GRD1210	1 628
GIAROS D 140×90	MKGD1490-03	1 670

GIAROS D	A1	A2	B1	C1	C2	H1	H2	H3
90×80	800	900	100	70	450	40	18	122-152
100×80	800	1000	100	70	500	40	18	122-152
100×90	900	1000	100	70	500	40	18	122-152
110×80	800	1100	100	70	550	40	18	122-152
110×90	900	1100	100	70	550	40	18	122-152
120×80	800	1200	100	70	600	40	18	122-152
120×90	900	1200	100	70	600	40	18	122-152
120×100	1000	1200	100	70	600	40	18	122-152
140×90	900	1400	100	70	700	40	18	122-152



Biały

Biały

Stone biały

Stone antracytowy

DOROS D

Do montażu bezpośrednio na podłodze, otwór na syfon \varnothing 90 mm, zalecane syfony TB90, TB21, TBXS, 690 P, R500, R580, R510, R400 SLIM, R400W SLIM.

DOROS D	A1	A2	C1	C2	H1	H2
90×80	800	900	205	450	50	12
100×80	800	1000	205	500	50	12
100×90	900	1000	205	500	50	12
110×80	800	1100	205	550	50	12
110×90	900	1100	205	550	50	12
120×80	800	1200	205	600	50	12
120×90	900	1200	205	600	50	12
120×100	1000	1200	205	600	50	12
130×90	900	1300	205	650	50	12

Możliwość zakupu nóżek.
Szczegóły na str. 696

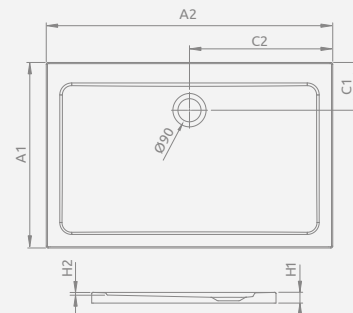

Model	Nr artykułu					
	Biały	Cena brutto	Stone biały	Cena brutto	Stone antracytowy	Cena brutto
DOROS D 90×80	SDRD9080-01	620	SDRD9080-01-04S	NOWOŚĆ 682	SDRD9080-01-64S	NOWOŚĆ 682
DOROS D 100×80	SDRD1080-01	651	SDRD1080-01-04S	NOWOŚĆ 717	SDRD1080-01-64S	NOWOŚĆ 717
DOROS D 100×90	SDRD1090-01	683	SDRD1090-01-04S	NOWOŚĆ 752	SDRD1090-01-64S	NOWOŚĆ 752
DOROS D 110×80	SDRD1180-01	683	-	-	-	-
DOROS D 110×90	SDRD1190-01	725	-	-	-	-
DOROS D 120×80	SDRD1280-01	725	-	-	-	-
DOROS D 120×90	SDRD1290-01	788	-	-	-	-
DOROS D 120×100	SDRD1210-01	872	-	-	-	-
DOROS D 130×90	SDRD1390-01	872	-	-	-	-

Ceny detaliczne podano w PLN. Wymiary podane są w mm.

Brodziki z wypełnieniem

Brodziki z konglomeratu marmurowego



Model	Nr artykułu	Cena brutto
DOROS PLUS D 90×80	SDRPD9080-01	851
DOROS PLUS D 100×80	SDRPD1080-01	882
DOROS PLUS D 100×90	SDRPD1090-01	914
DOROS PLUS D 110×80	SDRPD1180-01	914
DOROS PLUS D 110×90	SDRPD1190-01	987
DOROS PLUS D 120×80	SDRPD1280-01	987
DOROS PLUS D 120×90	SDRPD1290-01	1 050
DOROS PLUS D 120×100	SDRPD1210-01	1 134
DOROS PLUS D 130×90	SDRPD1390-01	1 134

DOROS PLUS D

Do montażu bezpośrednio na podłodze, otwór na syfon $\varnothing 90$ mm, zalecane syfony TB90.

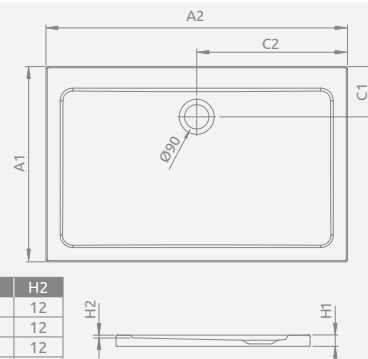

DOROS PLUS D	A1	A2	C1	C2	H1	H2
90×80	800	900	205	450	40	12
100×80	800	1000	205	500	40	12
100×90	900	1000	205	500	40	12
110×80	800	1100	205	550	40	12
110×90	900	1100	205	550	40	12
120×80	800	1200	205	600	40	12
120×90	900	1200	205	600	40	12
120×100	1000	1200	205	600	45	12
130×90	900	1300	205	650	45	12



DOROS D Compact

Zintegrowana obudowa (z czterech stron) nóżki w komplecie, otwór na syfon $\varnothing 90$ mm, nóżki w komplecie, zalecane syfony TBXS, R500, R580, R510, R400 SLIM, R400W SLIM.

DOROS D Compact	A1	A2	C1	C2	H1	H2	H3
90×80	800	900	205	450	115	12	78
100×80	800	1000	205	500	115	12	78
100×90	900	1000	205	500	115	12	78
110×80	800	1100	205	550	115	12	78
110×90	900	1100	205	550	115	12	78
120×80	800	1200	205	600	115	12	78
120×90	900	1200	205	600	115	12	78
120×100	1000	1200	205	600	115	12	78
130×90	900	1300	205	650	115	12	78

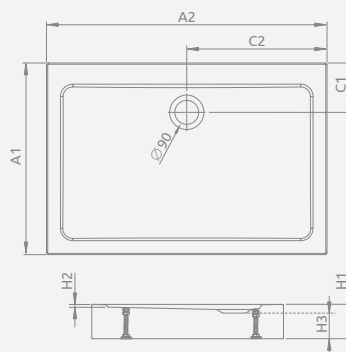

Model	Nr artykułu					
	Biały	Cena brutto	Stone biały	Cena brutto	Stone antracytowy	Cena brutto
DOROS D Compact 90×80	SDRD9080-05	672	SDRD9080-05-04S	NOWOŚĆ 740	SDRD9080-05-64S	NOWOŚĆ 740
DOROS D Compact 100×80	SDRD1080-05	704	SDRD1080-05-04S	NOWOŚĆ 775	SDRD1080-05-64S	NOWOŚĆ 775
DOROS D Compact 100×90	SDRD1090-05	735	SDRD1090-05-04S	NOWOŚĆ 809	SDRD1090-05-64S	NOWOŚĆ 809
DOROS D Compact 110×80	SDRD1180-05	735	-	-	-	-
DOROS D Compact 110×90	SDRD1190-05	777	-	-	-	-
DOROS D Compact 120×80	SDRD1280-05	777	-	-	-	-
DOROS D Compact 120×90	SDRD1290-05	840	-	-	-	-
DOROS D Compact 120×100	SDRD1210-05	924	-	-	-	-
DOROS D Compact 130×90	SDRD1390-05	924	-	-	-	-



Model	Nr artykułu	Cena brutto
ARGOS D 90×80	4AD89-01	704
ARGOS D 100×80	4AD810-01	780
ARGOS D 120×80	4AD812-01	856
ARGOS D 100×90	4AD910-01	812
ARGOS D 110×90	4AD911-01	856
ARGOS D 120×90	4AD912-01	898
ARGOS D 140×90	4AD914-01	1 019
ARGOS D 150×90	4AD915-01	1 071
ARGOS D 160×90	4AD916-01	1 124



BRODZIK Z NÓŻKAMI

Model	Nr artykułu	Cena brutto
ARGOS D z nóżkami 90×80	4ADN89-02	794
ARGOS D z nóżkami 100×80	4ADN810-02	875
ARGOS D z nóżkami 120×80	4ADN812-02	957
ARGOS D z nóżkami 100×90	4ADN910-02	909
ARGOS D z nóżkami 110×90	4ADN911-02	957
ARGOS D z nóżkami 120×90	4ADN912-02	1002
ARGOS D z nóżkami 140×90	4ADN914-02	1 113
ARGOS D z nóżkami 150×90	4ADN915-02	1 187
ARGOS D z nóżkami 160×90	4ADN916-02	1 250

ARGOS D

Do montażu bezpośrednio na podłozę, otwór na syfon $\varnothing 90$ mm, zalecany syfon R399.

Możliwość zakupu nóżek.
Szczegóły na str. 696.

ARGOS D	A1	A2	B1	B2	C1	C2	D1	D2	H1	H2
90×80	800	900	100	50	220	450	135	135	55	20
100×80	800	1000	100	50	220	500	135	135	55	20
120×80	800	1200	100	55	220	600	135	135	55	20
100×90	900	1000	100	50	220	500	135	135	55	20
110×90	900	1100	100	50	220	550	135	135	55	20
120×90	900	1200	100	55	220	600	135	135	55	20
140×90	900	1400	100	55	220	700	135	135	55	20
150×90	900	1500	100	60	220	750	135	135	55	25
160×90	900	1600	100	60	220	800	135	135	55	25

ARGOS D z obudową

Aluminiowa obudowa w kolorze chrom lub białym, otwór na syfon $\varnothing 90$ mm, zalecany syfon R399. Zamawiając brodzik należy wybrać wariant obudowy*

* warianty obudowy str. 683

ARGOS D	A1	A2	B1	B2	C1	C2	D1	D2	H1	H2	H3
90×80	800	900	100	50	220	450	135	135	145	20	90
100×80	800	1000	100	50	220	500	135	135	145	20	90
120×80	800	1200	100	55	220	600	135	135	145	20	90
100×90	900	1000	100	50	220	500	135	135	145	20	90
110×90	900	1100	100	50	220	550	135	135	145	20	90
120×90	900	1200	100	55	220	600	135	135	145	20	90
140×90	900	1400	100	55	220	700	135	135	145	20	90
150×90	900	1500	100	60	220	750	135	135	145	25	90
160×90	900	1600	100	60	220	800	135	135	145	25	90

PANEL

Wymiar	Kolor	Nr artykułu	Cena brutto	
800	Chrom	001-510074001	101	
900		001-510084001	105	
1000		001-510094001	110	
1100		001-510104001	117	
1200		001-510114001	123	
1400		001-510134001	141	
1500		001-510144001	146	
1600		001-510154001	151	
800		Biały	001-510074004	79
900			001-510084004	84
1000	001-510094004		88	
1100	001-510104004		94	
1200	001-510114004		99	
1400	001-510134004		111	
1500	001-510144004		116	
1600	001-510154004		121	

ZAKOŃCZENIE

Wersja	Kolor	Nr artykułu	Cena brutto
lewe	Chrom	003-019000101	19
		003-019000201	19
prawe	Białe	003-019000104	13
		003-019000204	13

NAROŻNIK

Kolor	Nr artykułu	Cena brutto
Chrom	003-019000301	20
Białe	003-019000304	14





Model	Nr artykułu	Cena brutto
DELOS D 80x75	4D87545-03	545
DELOS D 90x75	4D97545-03	573
DELOS D 100x75	4D17555-03	614



Model	Nr artykułu	Cena brutto
DELOS D z obudową 80x75	4D87514-03L	777
DELOS D z obudową 80x75	4D87514-03R	777
DELOS D z obudową 90x75	4D97514-03L	800
DELOS D z obudową 90x75	4D97514-03R	800
DELOS D z obudową 100x75	4D17515-03 L	826
DELOS D z obudową 100x75	4D17515-03R	826



Model	Nr artykułu	Cena brutto
LAROS D Compact 90x80	SLD8917-01	529
LAROS D Compact 100x80	SLD81017-01	548
LAROS D Compact 120x80	SLD81217-01	640
LAROS D Compact 100x90	SLD91017-01	627
LAROS D Compact 120x90	SLD91217-01	721



Brodzik posiada powierzchnię o właściwościach antypoślizgowych.

Model	Nr artykułu	Cena brutto
ZANTOS F 100x80	M3ZNF1080-06	1 180
ZANTOS F 100x90	M3ZNF1090-06	1 217
ZANTOS F 120x80	M3ZNF1280-06	1 217
ZANTOS F 120x90	M3ZNF1290-06	1 267

DELOS D

Do montażu bezpośrednio na podłodze, otwór na syfon $\varnothing 90$ mm, zalecane syfony TB90, TB21, TBXS, R500, R580, R510, R400 SLIM, R400W SLIM.

Możliwość zakupu nóżek. Szczegóły na str. 696.

DELOS D	A1	A2	C1	C2	H1	H2
80x75	800	750	180	180	45	12
90x75	900	750	180	180	45	12
100x75	1000	750	180	180	55	12

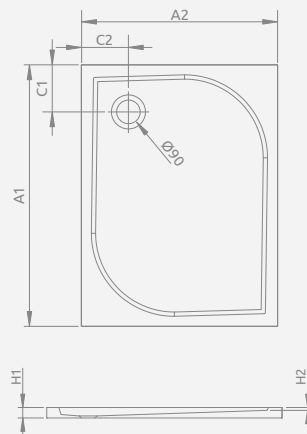

DELOS D z obudową

Zdemontowalna obudowa, otwór na syfon $\varnothing 90$ mm, nóżki w komplecie, zalecane syfony TB90, TB21, TBXS, R500, R580, R510, 690 P. Rysunek przedstawia prawą wersję obudowy. Brodzik zawsze jest taki sam.

DELOS D z obudową	A1	A2	C1	C2	H1	H2	H3
80x75	800	750	180	180	145	12	94
90x75	900	750	180	180	145	12	94
100x75	1000	750	180	180	150	12	94

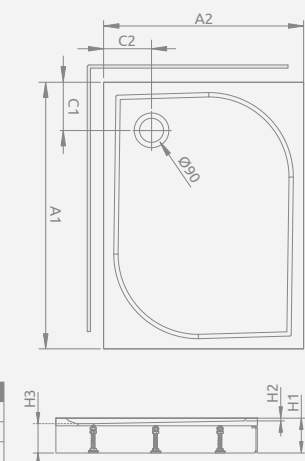

LAROS D Compact

Zintegrowana obudowa (z czterech stron), otwór na syfon $\varnothing 90$ mm, nóżki w komplecie, zalecane syfony TB90, TB21, TBXS, R500, R580, R510, 690 P.

LAROSD	A1	A2	C1	C2	H1	H2	H3
90x80	800	900	190	450	170	55	90
100x80	800	1000	190	500	170	55	90
120x80	800	1200	190	500	170	55	90
100x90	900	1000	190	600	170	55	90
120x90	900	1200	190	600	170	55	90

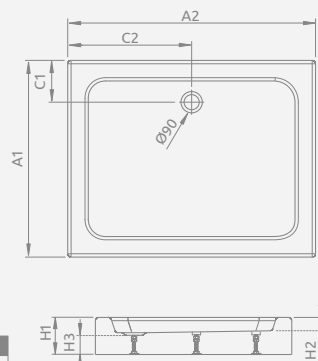

ZANTOS F

Do montażu bezpośrednio na podłodze, otwór na syfon $\varnothing 90$ mm, zalecane syfony TB90, TB21, TBXS, R500, R580, R510, 690 P, R400 SLIM, R400W SLIM.

ZANTOS F	A1	A2	C1	C2	H1	H2
100x80	800	1000	400	200	32	10
100x90	900	1000	450	200	32	10
120x80	800	1200	400	200	32	10
120x90	900	1200	450	200	32	10

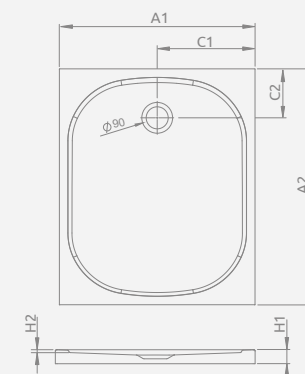



Biały



Cemento



Antracytowy



Czarny

KYNTOS F

Do montażu bezpośrednio na podłożu, otwór na syfon $\varnothing 90$ mm, zalecany syfon HS1. Brodzik można przyciąć do indywidualnych rozmiarów (szczegóły na str. 666)

KYNTOS F	A1	A2	C1	C2	D1	D2	H1	H2
90x80	800	900	400	250	130	130	30	17
100x70	700	1000	350	250	130	130	30	17
100x80	800	1000	400	250	130	130	30	17
100x90	900	1000	450	250	130	130	30	17
110x80	800	1100	400	250	130	130	30	17
110x90	900	1100	450	250	130	130	30	17
120x70	700	1200	350	250	130	130	30	17
120x80	800	1200	400	250	130	130	30	17
120x90	900	1200	450	250	130	130	30	17
120x100	1000	1200	500	250	130	130	30	17
130x80	800	1300	400	350	130	130	30	17
130x90	900	1300	450	350	130	130	30	17
140x70	700	1400	350	350	130	130	30	17
140x80	800	1400	400	350	130	130	30	17
140x90	900	1400	450	350	130	130	30	17
140x100	1000	1400	500	350	130	130	30	17
150x80	800	1500	400	350	130	130	30	17
150x90	900	1500	450	350	130	130	30	17
160x70	700	1600	350	450	130	130	30	17
160x80	800	1600	400	450	130	130	30	17
160x90	900	1600	450	450	130	130	30	17
160x100	1000	1600	500	450	130	130	30	17
180x70	700	1800	350	450	130	130	30	17
180x80	800	1800	400	450	130	130	30	17
180x90	900	1800	450	450	130	130	30	17
180x100	1000	1800	500	450	130	130	30	17
210x70	700	2100	350	620	130	130	30	17
210x80	800	2100	400	620	130	130	30	17
210x90	900	2100	450	620	130	130	30	17
210x100	1000	2100	500	620	130	130	30	17

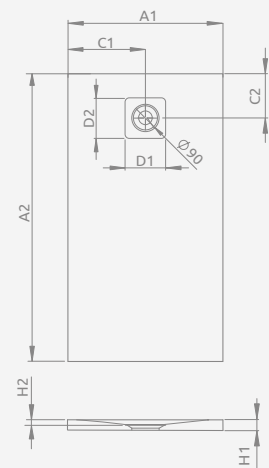

Model	Biały Nr artykułu	Cemento Nowość Nr artykułu	Antracytowy Nr artykułu	Czarny Nowość Nr artykułu	Cena brutto
KYNTOS F 90x80	HKF9080-04	HKF9080-74	HKF9080-64	HKF9080-54	1 130
KYNTOS F 100x70	HKF10070-04	HKF10070-74	HKF10070-64	HKF10070-54	1 090
KYNTOS F 100x80	HKF10080-04	HKF10080-74	HKF10080-64	HKF10080-54	1 210
KYNTOS F 100x90	HKF10090-04	HKF10090-74	HKF10090-64	HKF10090-54	1 280
KYNTOS F 110x80	HKF11080-04	HKF11080-74	HKF11080-64	HKF11080-54	1 280
KYNTOS F 110x90	HKF11090-04	HKF11090-74	HKF11090-64	HKF11090-54	1 390
KYNTOS F 120x70	HKF12070-04	HKF12070-74	HKF12070-64	HKF12070-54	1 250
KYNTOS F 120x80	HKF12080-04	HKF12080-74	HKF12080-64	HKF12080-54	1 360
KYNTOS F 120x90	HKF12090-04	HKF12090-74	HKF12090-64	HKF12090-54	1 500
KYNTOS F 120x100	HKF120100-04	HKF120100-74	HKF120100-64	HKF120100-54	1 790
KYNTOS F 130x80	HKF13080-04	HKF13080-74	HKF13080-64	HKF13080-54	1 640
KYNTOS F 130x90	HKF13090-04	HKF13090-74	HKF13090-64	HKF13090-54	1 760
KYNTOS F 140x70	HKF14070-04	HKF14070-74	HKF14070-64	HKF14070-54	1 580
KYNTOS F 140x80	HKF14080-04	HKF14080-74	HKF14080-64	HKF14080-54	1 720
KYNTOS F 140x90	HKF14090-04	HKF14090-74	HKF14090-64	HKF14090-54	1 840
KYNTOS F 140x100	HKF140100-04	HKF140100-74	HKF140100-64	HKF140100-54	1 980
KYNTOS F 150x80	HKF15080-04	HKF15080-74	HKF15080-64	HKF15080-54	1 790
KYNTOS F 150x90	HKF15090-04	HKF15090-74	HKF15090-64	HKF15090-54	1 940
KYNTOS F 160x70	HKF16070-04	HKF16070-74	HKF16070-64	HKF16070-54	1 720
KYNTOS F 160x80	HKF16080-04	HKF16080-74	HKF16080-64	HKF16080-54	1 860
KYNTOS F 160x90	HKF16090-04	HKF16090-74	HKF16090-64	HKF16090-54	2 020
KYNTOS F 160x100	HKF160100-04	HKF160100-74	HKF160100-64	HKF160100-54	2 190
KYNTOS F 180x70	HKF18070-04	HKF18070-74	HKF18070-64	HKF18070-54	1 850
KYNTOS F 180x80	HKF18080-04	HKF18080-74	HKF18080-64	HKF18080-54	2 020
KYNTOS F 180x90	HKF18090-04	HKF18090-74	HKF18090-64	HKF18090-54	2 190
KYNTOS F 180x100	HKF180100-04	HKF180100-74	HKF180100-64	HKF180100-54	2 360
KYNTOS F 210x70	HKF21070-04	HKF21070-74	HKF21070-64	HKF21070-54	2 060
KYNTOS F 210x80	HKF21080-04	HKF21080-74	HKF21080-64	HKF21080-54	2 250
KYNTOS F 210x90	HKF21090-04	HKF21090-74	HKF21090-64	HKF21090-54	2 430
KYNTOS F 210x100	HKF210100-04	HKF210100-74	HKF210100-64	HKF210100-54	2 640

■ Modele oznaczone kolorem – czas realizacji zamówienia do 5 tygodni.

■ Brodziki z wypełnieniem

■ Brodziki z konglomeratu marmurowego

Składając zamówienie, należy podać trzy numery artykułów: brodzika, kratki w wybranym kolorze i syfonu.

Stal nierdzewna



HKA-01
Cena brutto: 30 zł

Biały



HKA-04
Cena brutto: 35 zł

Cemento



HKA-74
Cena brutto: 35 zł

Antracytowy



HKA-64
Cena brutto: 35 zł

Czarny



HKA-54
Cena brutto: 35 zł



Biały



Cemento



Antracytowy



Czarny

TEOS F

Do montażu bezpośrednio na podłożu, otwór na syfon $\varnothing 90$ mm, zalecany syfon HS1. Brodziki można przyciąć do indywidualnych rozmiarów (szczegóły na str. 666).

TEOS F	A1	A2	B	C1	C2	D	E	H1	H2
90x80	800	900	150	400	125	200	60	40	20
100x70	700	1000	250	350	125	200	60	40	20
100x80	800	1000	250	400	125	200	60	40	20
100x90	900	1000	250	450	125	200	60	40	20
110x80	800	1100	150	400	125	200	60	40	20
110x90	900	1100	150	450	125	200	60	40	20
120x70	700	1200	250	350	125	200	60	40	20
120x80	800	1200	250	400	125	200	60	40	20
120x90	900	1200	250	450	125	200	60	40	20
120x100	1000	1200	250	500	125	200	60	40	20
130x80	800	1300	150	400	125	200	60	40	20
130x90	900	1300	150	450	125	200	60	40	20
140x70	700	1400	250	350	125	200	60	40	20
140x80	800	1400	250	400	125	200	60	40	20
140x90	900	1400	250	450	125	200	60	40	20
140x100	1000	1400	250	500	125	200	60	40	20
150x80	800	1500	150	400	125	200	60	40	20
150x90	900	1500	150	450	125	200	60	40	20
160x70	700	1600	250	350	125	200	60	40	20
160x80	800	1600	250	400	125	200	60	40	20
160x90	900	1600	250	450	125	200	60	40	20
160x100	1000	1600	250	500	125	200	60	40	20
180x70	700	1800	250	350	125	200	60	40	20
180x80	800	1800	250	400	125	200	60	40	20
180x90	900	1800	250	450	125	200	60	40	20
180x100	1000	1800	250	500	125	200	60	40	20
210x70	700	2100	350	350	125	200	60	40	20
210x80	800	2100	350	400	125	200	60	40	20
210x90	900	2100	350	450	125	200	60	40	20
210x100	1000	2100	350	500	125	200	60	40	20

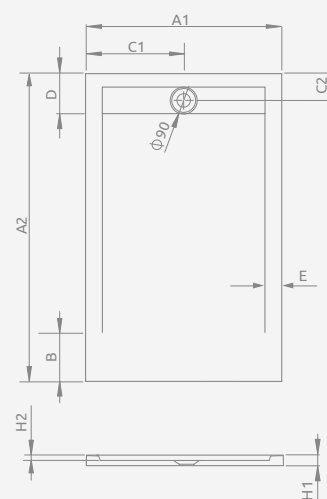

Model	Biały Nr artykułu	Cemento Nowość Nr artykułu	Antracytowy Nr artykułu	Czarny Nowość Nr artykułu	Cena brutto
TEOS F 90x80	HTF9080-04	HTF9080-74	HTF9080-64	HTF9080-54	1 430
TEOS F 100x70	HTF10070-04	HTF10070-74	HTF10070-64	HTF10070-54	1 410
TEOS F 100x80	HTF10080-04	HTF10080-74	HTF10080-64	HTF10080-54	1 530
TEOS F 100x90	HTF10090-04	HTF10090-74	HTF10090-64	HTF10090-54	1 650
TEOS F 110x80	HTF11080-04	HTF11080-74	HTF11080-64	HTF11080-54	1 620
TEOS F 110x90	HTF11090-04	HTF11090-74	HTF11090-64	HTF11090-54	1 770
TEOS F 120x70	HTF12070-04	HTF12070-74	HTF12070-64	HTF12070-54	1 570
TEOS F 120x80	HTF12080-04	HTF12080-74	HTF12080-64	HTF12080-54	1 720
TEOS F 120x90	HTF12090-04	HTF12090-74	HTF12090-64	HTF12090-54	2 040
TEOS F 120x100	HTF120100-04	HTF120100-74	HTF120100-64	HTF120100-54	2 190
TEOS F 130x80	HTF13080-04	HTF13080-74	HTF13080-64	HTF13080-54	2 000
TEOS F 130x90	HTF13090-04	HTF13090-74	HTF13090-64	HTF13090-54	2 150
TEOS F 140x70	HTF14070-04	HTF14070-74	HTF14070-64	HTF14070-54	1 940
TEOS F 140x80	HTF14080-04	HTF14080-74	HTF14080-64	HTF14080-54	2 100
TEOS F 140x90	HTF14090-04	HTF14090-74	HTF14090-64	HTF14090-54	2 250
TEOS F 140x100	HTF140100-04	HTF140100-74	HTF140100-64	HTF140100-54	2 420
TEOS F 150x80	HTF15080-04	HTF15080-74	HTF15080-64	HTF15080-54	2 190
TEOS F 150x90	HTF15090-04	HTF15090-74	HTF15090-64	HTF15090-54	2 360
TEOS F 160x70	HTF16070-04	HTF16070-74	HTF16070-64	HTF16070-54	2 100
TEOS F 160x80	HTF16080-04	HTF16080-74	HTF16080-64	HTF16080-54	2 270
TEOS F 160x90	HTF16090-04	HTF16090-74	HTF16090-64	HTF16090-54	2 460
TEOS F 160x100	HTF160100-04	HTF160100-74	HTF160100-64	HTF160100-54	2 650
TEOS F 180x70	HTF18070-04	HTF18070-74	HTF18070-64	HTF18070-54	2 250
TEOS F 180x80	HTF18080-04	HTF18080-74	HTF18080-64	HTF18080-54	2 460
TEOS F 180x90	HTF18090-04	HTF18090-74	HTF18090-64	HTF18090-54	2 670
TEOS F 180x100	HTF180100-04	HTF180100-74	HTF180100-64	HTF180100-54	2 870
TEOS F 210x70	HTF21070-04	HTF21070-74	HTF21070-64	HTF21070-54	2 510
TEOS F 210x80	HTF21080-04	HTF21080-74	HTF21080-64	HTF21080-54	2 740
TEOS F 210x90	HTF21090-04	HTF21090-74	HTF21090-64	HTF21090-54	2 960
TEOS F 210x100	HTF210100-04	HTF210100-74	HTF210100-64	HTF210100-54	3 210

■ Modele oznaczone kolorem – czas realizacji zamówienia do 5 tygodni.



Brodziki akrylowe

Brodziki na podstawie styropianowej



DOROS F

Do montażu bezpośrednio na podłodze, otwór na syfon $\varnothing 90$ mm, zalecane syfony TB90, TB21, TBXS, 690 P, R500, R580, R510 lub R400 SLIM, R400W SLIM.

Możliwość zakupu nóżek.
Szczegóły na str. 696.

DOROS F	A1	A2	C1	C2	H1	H2
90x70	700	900	350	220	55	12
100x70	700	1000	350	220	55	12
100x80	800	1000	400	220	55	12
120x70	700	1200	350	220	55	12
120x80	800	1200	400	220	55	12
120x90	900	1200	450	220	55	12
140x80	800	1400	400	220	55	12

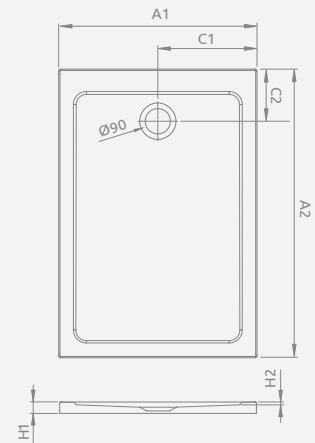

Model	Nr artykułu					
	Biały	Cena brutto	Stone biały	Cena brutto	Stone antracytowy	Cena brutto
DOROS F 90x70	SDRF9070-01	620	-	-	-	-
DOROS F 100x70	SDRF1070-01	651	-	-	-	-
DOROS F 100x80	SDRF1080-01	651	SDRF1080-01-04S NOWOŚĆ	717	SDRF1080-01-64S NOWOŚĆ	717
DOROS F 120x70	SDRF1270-01	725	-	-	-	-
DOROS F 120x80	SDRF1280-01	725	SDRF1280-01-04S NOWOŚĆ	798	SDRF1280-01-64S NOWOŚĆ	798
DOROS F 120x90	SDRF1290-01	788	SDRF1290-01-04S NOWOŚĆ	867	SDRF1290-01-64S NOWOŚĆ	867
DOROS F 140x80	SDRF1480-01	861	-	-	-	-



DOROS PLUS F

Do montażu bezpośrednio na podłodze, otwór na syfon $\varnothing 90$ mm, zalecane syfony TB90.

DOROS PLUS F	A1	A2	C1	C2	H1	H2
90x70	700	900	350	220	50	12
100x70	700	1000	350	220	50	12
100x80	800	1000	400	220	50	12
120x70	700	1200	350	220	50	12
120x80	800	1200	400	220	50	12
120x90	900	1200	450	220	50	12
140x80	800	1400	400	220	50	12

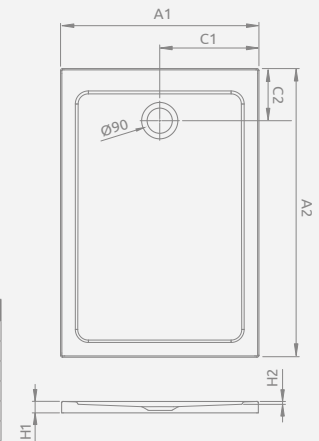



■ DOROS F Compact

Zintegrowana obudowa (z czterech stron), otwór na syfon $\varnothing 90$ mm, nóżki w komplecie, zalecane syfony TBXS, R500, R580, R510 lub R400 SLIM, R400W SLIM.

DOROS F Compact	A1	A2	C1	C2	H1	H2	H3
90×70	700	900	350	220	120	12	75
100×70	700	1000	350	220	120	12	75
100×80	800	1000	400	220	120	12	75
120×70	700	1200	350	220	120	12	75
120×80	800	1200	400	220	120	12	75
120×90	900	1200	450	220	120	12	75
140×80	800	1400	400	220	120	12	75

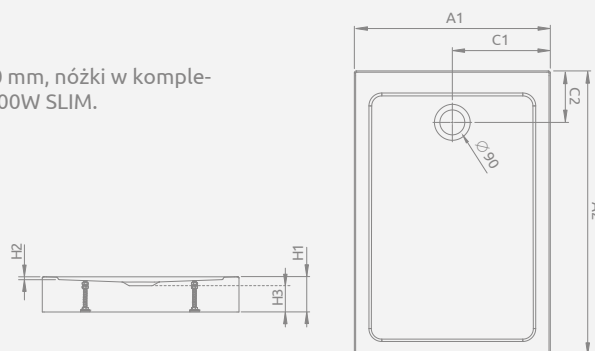

Model	Nr artykułu					
	Biały	Cena brutto	Stone biały	Cena brutto	Stone antracytowy	Cena brutto
DOROS F Compact 90×70	SDRFP9070-05	672	-	-	-	-
DOROS F Compact 100×70	SDRFP1070-05	704	-	-	-	-
DOROS F Compact 100×80	SDRFP1080-05	704	SDRFP1080-05-04S NOWOŚĆ	775	SDRFP1080-05-64S NOWOŚĆ	775
DOROS F Compact 120×70	SDRFP1270-05	777	-	-	-	-
DOROS F Compact 120×80	SDRFP1280-05	777	SDRFP1280-05-04S NOWOŚĆ	855	SDRFP1280-05-64S NOWOŚĆ	855
DOROS F Compact 120×90	SDRFP1290-05	840	SDRFP1290-05-04S NOWOŚĆ	924	SDRFP1290-05-64S NOWOŚĆ	924
DOROS F Compact 140×80	SDRFP1480-05	914	-	-	-	-



Model	Nr artykułu	Cena brutto
DOROS PLUS PT 80×80	SDRPTP8080-01	800
DOROS PLUS PT 90×90	SDRPTP9090-01	861
DOROS PLUS PT 100×100	SDRPTP1010-01	950

■ DOROS PLUS PT

Do montażu bezpośrednio na podłodze, otwór na syfon $\varnothing 90$ mm, zalecane syfony TB90, TB21, TBXS.

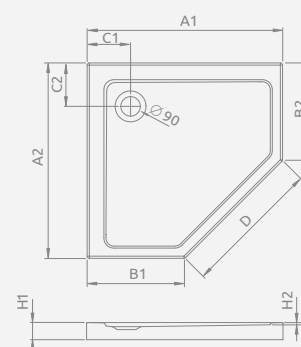

DOROS PLUS PT	A1	A2	B1	B2	C1	C2	D	H1	H2
80×80	800	800	350	350	200	200	635	40	12
90×90	900	900	450	450	200	200	635	40	12
100×100	1000	1000	550	550	200	200	635	40	12



DOROS PT

Do montażu bezpośrednio na podłodze, otwór na syfon $\varnothing 90$ mm, zalecane syfony TB90, TB21, TBXS, R500, R580, R510, R400 SLIM, R400W SLIM.

Możliwość zakupu nóżek.
Szczegóły na str. 696.

DOROS PT	A1	A2	B1	B2	C1	C2	D	H1	H2
80×80	800	800	350	350	200	200	635	50	12
90×90	900	900	450	450	200	200	635	50	12
100×100	1000	1000	550	550	200	200	635	50	12

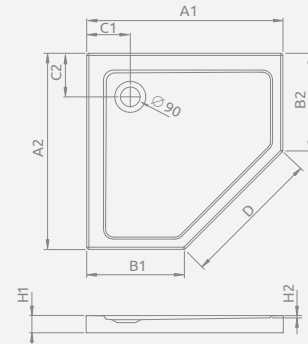

Model	Nr artykułu					
	Biały	Cena brutto	Stone biały	Cena brutto	Stone antracytowy	Cena brutto
DOROS PT 80×80	SDRPT8080-01	595	-	-	-	-
DOROS PT 90×90	SDRPT9090-01	630	SDRPT9090-01-04S	NOWOŚĆ 693	SDRPT9090-01-64S	NOWOŚĆ 693
DOROS PT 100×100	SDRPT1010-01	695	-	-	-	-



DOROS PT Compact

Zintegrowana obudowa (z pięciu stron), otwór na syfon $\varnothing 90$ mm, nóżki w komplecie, zalecane syfony R500, R580, R510, R400 SLIM, R400W SLIM.

DOROS PT Compact	A1	A2	B1	B2	C1	C2	D	H1	H2	H3
80×80	800	800	350	350	200	200	635	115	12	75
90×90	900	900	450	450	200	200	635	115	12	75
100×100	1000	1000	550	550	200	200	635	115	12	75

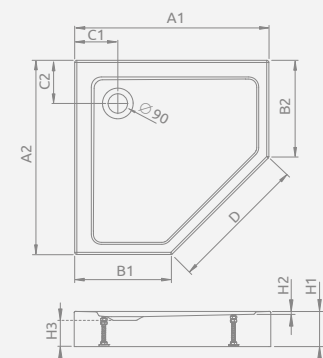

Model	Nr artykułu					
	Biały	Cena brutto	Stone biały	Cena brutto	Stone antracytowy	Cena brutto
DOROS PT Compact 80×80	SDRPT8080-05	640	-	-	-	-
DOROS PT Compact 90×90	SDRPT9090-05	683	SDRPT9090-05-04S	NOWOŚĆ 752	SDRPT9090-05-64S	NOWOŚĆ 752
DOROS PT Compact 100×100	SDRPT1010-05	750	-	-	-	-



■ DOROS PT E

Do montażu bezpośrednio na podłodze, otwór na syfon $\varnothing 90$ mm, zalecane syfony TB90, TB21, TBXS, R500, R580, R510, R400 SLIM, R400W SLIM.

Możliwość zakupu nóżek. Szczegóły na str. 696.

DOROS PT E	A1	A2	B1	B2	C1	C2	D	H1	H2
100x80	1000	800	550	350	200	200	635	50	12
100x90	1000	900	550	450	200	200	635	50	12

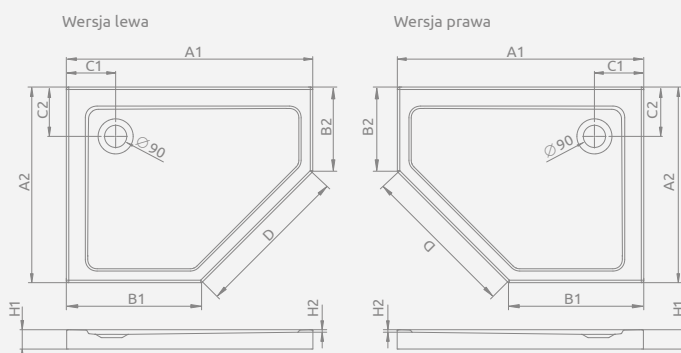

Model	Nr artykułu	Cena brutto
DOROS PT E 100x80 lewy	SDRPT1080-01L	630
DOROS PT E 100x80 prawy	SDRPT1080-01R	630
DOROS PT E 100x90 lewy	SDRPT1090-01L	690
DOROS PT E 100x90 prawy	SDRPT1090-01R	690



Wersja lewa



Wersja prawa

■ DOROS PLUS PT E

Nowość

Do montażu bezpośrednio na podłodze, otwór na syfon $\varnothing 90$ mm, zalecane syfony TB90, TB21, TBXS.

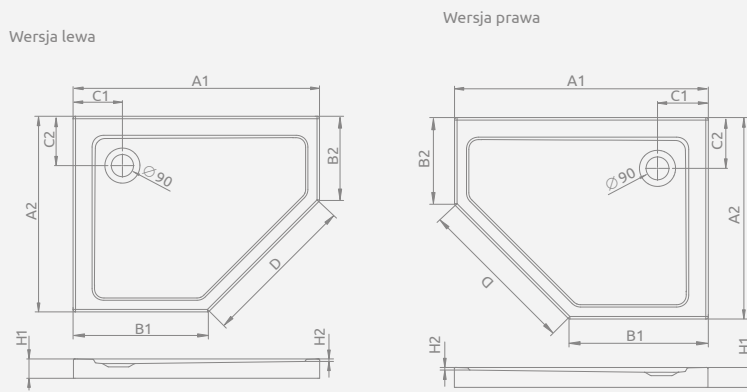

Model	Nr artykułu	Cena brutto
DOROS PLUS PT E 100x80 lewy	SDRPTP1080-01L	860
DOROS PLUS PT E 100x80 prawy	SDRPTP1080-01R	860
DOROS PLUS PT E 100x90 lewy	SDRPTP1090-01L	910
DOROS PLUS PT E 100x90 prawy	SDRPTP1090-01R	910

DOROS PLUS PT E	A1	A2	B1	B2	C1	C2	D	H1	H2
100x80	1000	800	550	350	200	200	635	40	12
100x90	1000	900	550	450	200	200	635	40	12



■ DOROS PT E Compact

Zintegrowana obudowa (z wszystkich stron), otwór na syfon $\varnothing 90$ mm, nóżki w komplecie, zalecane syfony R500, R580, R510, R400 SLIM, R400W SLIM.

DOROS PT E Compact	A1	A2	B1	B2	C1	C2	D	H1	H2	H3
100x80	1000	800	550	350	200	200	635	115	12	75
100x90	1000	900	550	450	200	200	635	115	12	75

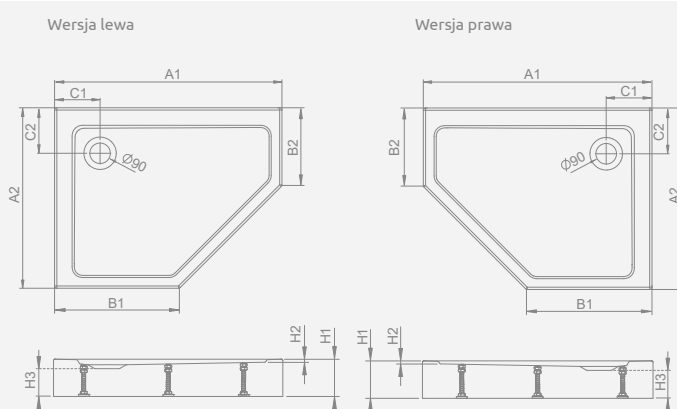

Model	Nr artykułu	Cena brutto
DOROS PT E Compact 100x80 lewy	SDRPTP1080-05L	683
DOROS PT E Compact 100x80 prawy	SDRPTP1080-05R	683
DOROS PT E Compact 100x90 lewy	SDRPTP1090-05L	740
DOROS PT E Compact 100x90 prawy	SDRPTP1090-05R	740



Nóżki do brodzika

Nóżki do brodzików służą do wypoziomowania brodzika. Tak zainstalowany brodzik można łatwo obmurować i obłożyć płytkami ceramicznymi.

NB003-W1 – 1 szt., cena brutto: 25 PLN

NB003-W4 – komplet 4 szt., cena brutto: 99 PLN

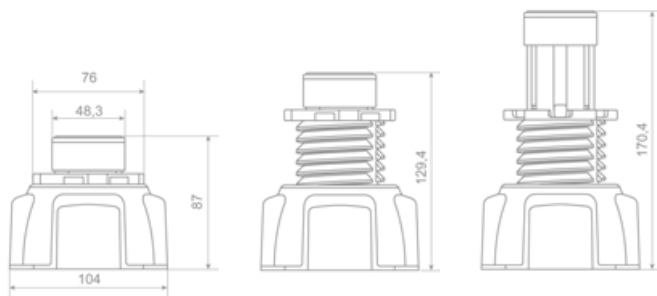

Dedykowana ilość nóżek do danego rozmiaru modelu brodzika

Model brodzika	Ilość nóżek		
	4 szt.	5 szt.	6 szt.
Argos A	90×90	100×100	
Argos C	80×80, 90×90	100×100	
Argos D	90×80	100×80, 100×90, 110×90, 120×80, 120×90, 140×90	150×90, 160×90
Delos A	80×80, 85×85, 90×90	100×100	
Delos E	90×80L, 80×90R		
Delos C	80×80, 90×90	100×100	
Delos D	80×75, 90×75, 100×75		
Delos P		100×90	
Doros A	80×80, 90×90		
Doros C	80×80, 90×90	100×100	
Doros D	90×80	100×80, 100×90, 110×80, 110×90, 120×80, 120×90, 120×100, 130×90	
Doros F	90×70, 100×70	100×80, 120×70, 120×80, 120×90, 140×80	
Doros PT	80×80, 90×90	100×100	
Doros PT E		100×80 L, 100×80 R, 100×90 L, 100×90 R	



PROMOCJA

Pomiar gratis!

Zamawiając kabinę niestandardową otrzymasz gratis wyjątkową usługę: **Certyfikowany Instalator Radaway** dokona pomiaru kabiny!

Na miarę
radaway

PROMOCJA

SKORZYSTAJ Z USŁUG
CERTYFIKOWANEGO
INSTALATORA RADAWAY
I ZYSKAJ DODATKOWE
2 LATA GWARANCJI

3+2
lata
gwarancji

- 1 Kup produkt objęty promocją 3+2*
* Promocja obejmuje kabiny prysznicowe, drzwi wewnętrzne, parawanny nawannowe Radaway.

- 2 Skorzystaj z usług Certyfikowanego Instalatora Radaway, od którego otrzymasz Certyfikat Przedłużonej Gwarancji.

Lista Certyfikowanych Instalatorów Radaway dostępna jest na stronie: www.radaway.pl/lokalizator

- 3 Ciesz się 5-letnią gwarancją.



Modo X Black II z montażem do sufitu. Maksymalna wysokość 3 m.



Syfony
i akcesoria

TURBOFLOW 2 TB21

Syfon do brodzików, czyszczony od góry, o bardzo wysokiej szybkości spływu wody, z chromowaną pokrywą, łukiem odpływowym 135° z możliwością wielokierunkowego pozycjonowania odpływu wody.

Otwór odpływowy: \varnothing 90 mm
Pokrywa: \varnothing 118 mm
Odpływ: \varnothing 40/50 mm
Wysokość: 80 mm
Przepustowość: 38 l/min.

Cena brutto: 119 PLN
Nr art.: TB21

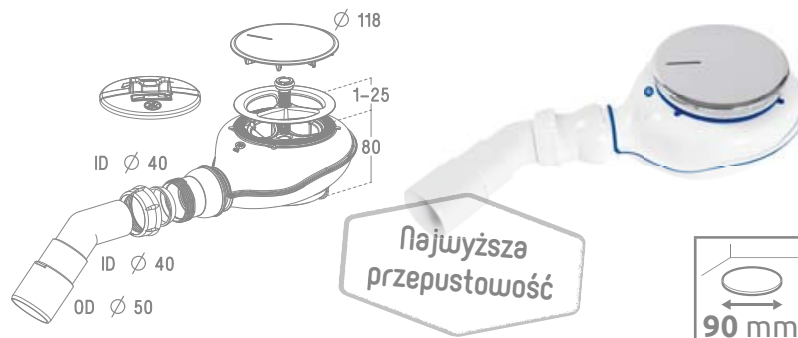

TURBOFLOW TBXS

Syfon do brodzików z ruchomą klapką magnetyczną otwierającą się pod wpływem strumienia wody. Gdy przepływ wody spada, siła magnetyczna powoduje powrót klapki do pozycji zamkniętej. Syfon nie przepuszcza nieprzyjemnych zapachów nawet podczas długiej przerwy w używaniu.

Otwór odpływowy: \varnothing 90 mm
Pokrywa: \varnothing 118 mm
Odpływ: \varnothing 40/50 mm
Wysokość: 66 mm

Cena brutto: 149 PLN
Nr art.: TBXS



TURBOFLOW TB90

Syfon do brodzików, czyszczony od góry, o wysokiej szybkości spływu wody, z chromowaną lub białą pokrywą i łukiem odpływowym 135° z możliwością wielokierunkowego pozycjonowania odpływu. TB90 – pokrywa w kolorze chrom, TB90 White – pokrywa w kolorze białym

Otwór odpływowy: \varnothing 90 mm
Pokrywa: \varnothing 112 mm
Odpływ: \varnothing 40/50 mm
Wysokość: 80 mm
Przepustowość: 30 l/min.

Cena brutto: 99 PLN
Nr art.: pokrywa chromowana: TB90P
Nr art.: pokrywa biała: TB 90P White

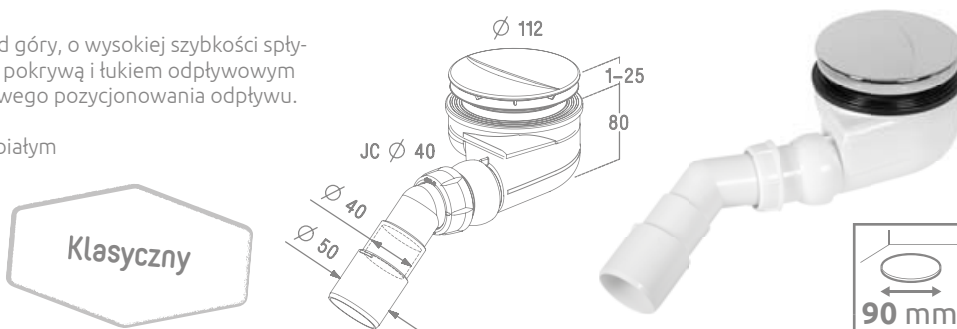

R500

Syfon do brodzików, czyszczony od góry z podwyższoną prędkością spływu wody, z chromowaną pokrywą i łukiem odpływowym 135°.

Otwór odpływowy: \varnothing 90 mm
Pokrywa: \varnothing 120 mm
Odpływ: \varnothing 40/50 mm
Wysokość: 70 mm
Przepustowość: 25 l/min.

Cena brutto: 99 PLN
Nr art.: R500

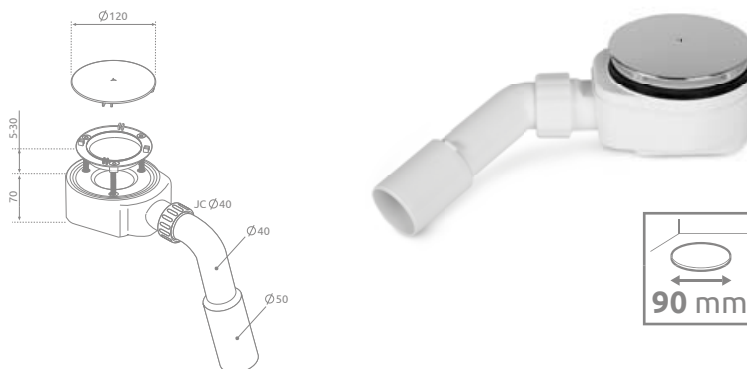

R510

Syfon do brodzików czyszczony od góry, z podwyższoną prędkością spływu wody, z pokrywą wykonaną ze stali nierdzewnej i łukiem odpływowym 135°. Syfon posiada dodatkowe sitko filtrujące nieczystości.

Otwór odpływowy: \varnothing 90 mm
Pokrywa: \varnothing 120 mm
Odpływ: \varnothing 40/50 mm
Wysokość: 51 mm
Przepustowość: 25,5 l/min.

Cena brutto: 109 PLN
Nr art.: R510

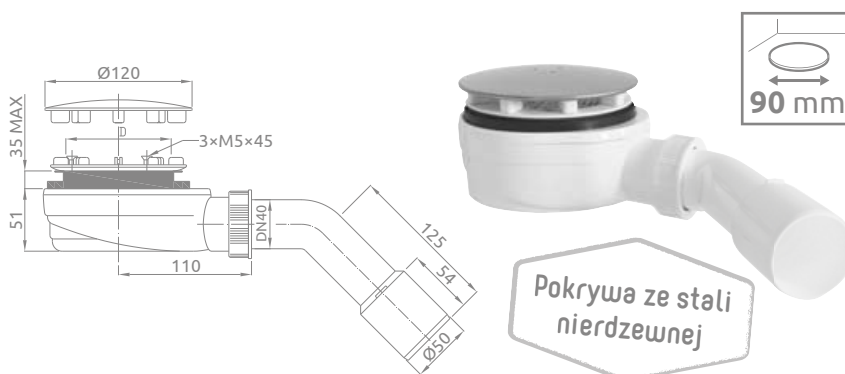

700

Ceny detaliczne podano w PLN. Wymiary podane są w mm.

R580

Syfon do brodzików czyszczony od góry, z podwyższoną prędkością spływu wody, z pokrywą wykonaną ze stali nierdzewnej i łukiem odpływowym 135°.

Otwór odpływy: \varnothing 90 mm

Pokrywa: \varnothing 120 mm

Odpływ: \varnothing 40/50 mm

Wysokość: 58 mm

Przepustowość: 40,5 l/min.

Cena brutto: 99 PLN

Nr art.: R580

Niski 58 mm

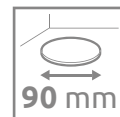
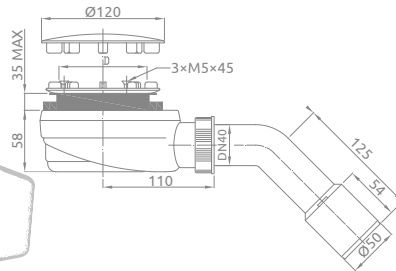

R580 Black **Nowość**

Syfon do brodzików czyszczony od góry, z podwyższoną prędkością spływu wody i łukiem odpływowym 135°.

Otwór odpływy: \varnothing 90 mm

Pokrywa: \varnothing 120 mm

Odpływ: \varnothing 40/50 mm

Wysokość: 58 mm

Przepustowość: 40,5 l/min.

Cena brutto: 119 PLN

Nr art.: R580B

Niski 58 mm

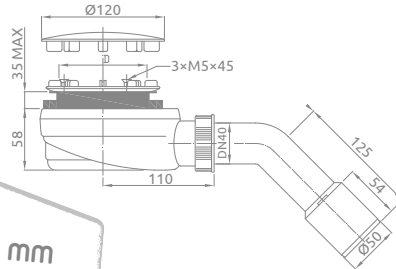

R580 White **Nowość**

Syfon do brodzików czyszczony od góry, z podwyższoną prędkością spływu wody i łukiem odpływowym 135°.

Otwór odpływy: \varnothing 90 mm

Pokrywa: \varnothing 120 mm

Odpływ: \varnothing 40/50 mm

Wysokość: 58 mm

Przepustowość: 40,5 l/min.

Cena brutto: 119 PLN

Nr art.: R580W

Niski 58 mm

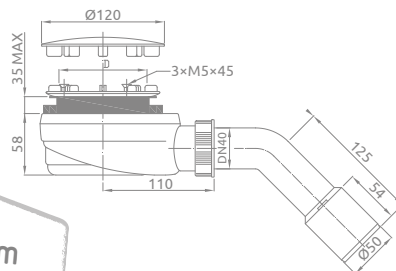

HS1

Syfon do brodzików Kyntos i Teos, czyszczony od góry, z podwyższoną prędkością spływu wody.

Otwór odpływy: \varnothing 90 mm

Odpływ: \varnothing 40 mm

Wysokość: 55 mm

Przepustowość: 42 l/min.

Cena brutto: 75 PLN

Nr art.: HS1

Do brodzików
Kyntos i Teos

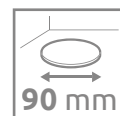
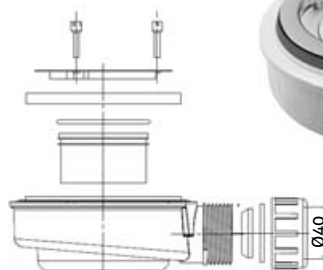

R399

Syfon do brodzików Argos, czyszczony od góry z podwyższoną prędkością spływu wody z chromowaną lub białą kwadratową pokrywą i łukiem odpływowym 135°.

R399 – pokrywa w kolorze chrom

Otwór odpływy: \varnothing 90 mm

Pokrywa: 120x120 mm

Odpływ: \varnothing 40/50 mm

Wysokość: 70 mm

Cena brutto: 119 PLN

Nr art.: R399

Do brodzików
Argos

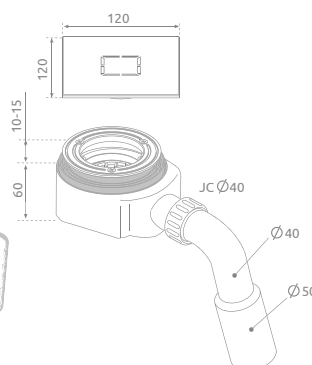

R400 SLIM

Syfon do brodzików z membraną silikonową nieprzepuszczającą nieprzyjemnych zapachów nawet podczas długiej przerwy w użytkowaniu.

Otwór odpływowy: \varnothing 90 mm

Pokrywa: \varnothing 118 mm

Odpływ: \varnothing 40/50 mm

Wysokość: 40 mm

Przepustowość: 33,6 l/min.

Cena brutto: 99 PLN

Nr art.: R400

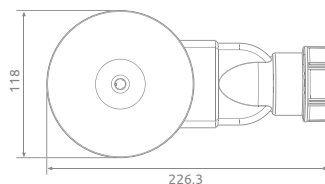
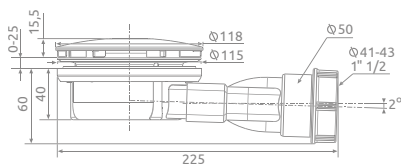
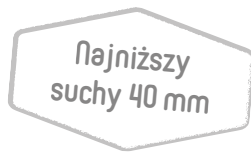

R400 SLIM Black **Nowość**

Syfon do brodzików z membraną silikonową nieprzepuszczającą nieprzyjemnych zapachów nawet podczas długiej przerwy w użytkowaniu.

Otwór odpływowy: \varnothing 90 mm

Pokrywa: \varnothing 118 mm

Odpływ: \varnothing 40/50 mm

Wysokość: 40 mm

Przepustowość: 33,6 l/min.

Cena brutto: 109 PLN

Nr art.: R400B

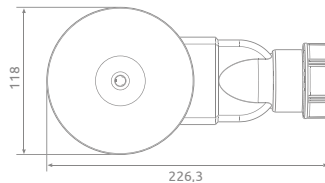
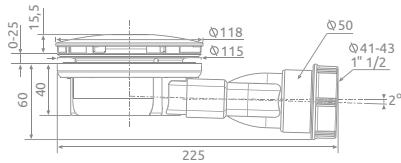

R400W SLIM

Syfon do brodzików z chromowaną pokrywą, o kompaktowych wymiarach.

Otwór odpływowy: \varnothing 90 mm

Pokrywa: \varnothing 118 mm

Odpływ: \varnothing 40 mm

Wysokość: 40 mm

Przepustowość: 24 l/min.

Cena brutto: 99 PLN

Nr art.: R400W

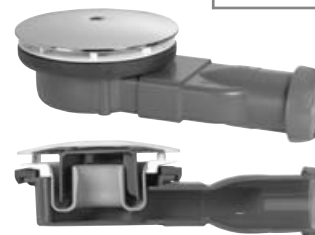
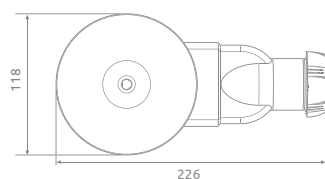
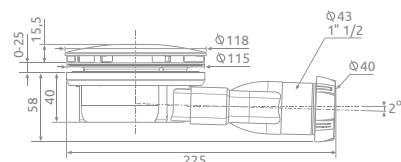
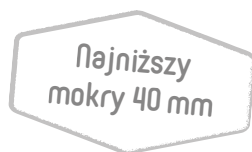

690 P

Syfon do brodzików z chromowaną pokrywą i łukiem odpływowym 135°.

Otwór odpływowy: \varnothing 90 mm

Pokrywa: \varnothing 115 mm

Odpływ: \varnothing 40/50 mm

Wysokość: 80 mm

Przepustowość: 25 l/min.

Cena brutto: 69 PLN

Nr art.: 690P

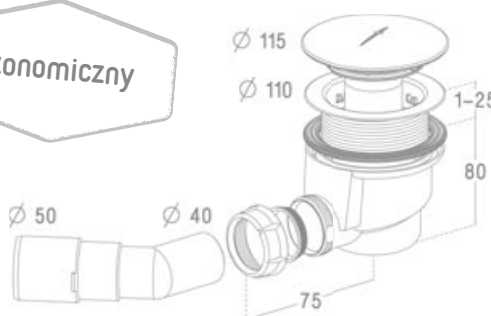

TURBOFLOW TB50

Syfon do brodzików, czyszczony od góry o wysokiej szybkości spływu wody, z chromowaną pokrywą i łukiem odpływowym 135° z możliwością wielokierunkowego pozycjonowania odpływu.

Otwór odpływowy: \varnothing 50 mm

Pokrywa: \varnothing 74 mm

Odpływ: \varnothing 40/50 mm

Wysokość: 80 mm

Przepustowość: 30 l/min.

Cena brutto: 89 PLN

Nr art.: TB50P

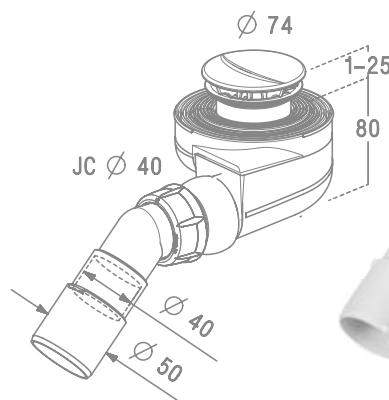

578 P

Syfon do brodzików, czyszczony od góry z automatycznym korkiem typu „click-clack” wykonanym z miedzi pokrytego chromem i tukiem odpływowym 135°.

Otwór odpływowy: \varnothing 50 mm

Pokrywa: \varnothing 70 mm

Odpływ: \varnothing 40/50 mm

Wysokość: 97 mm

Przepustowość: 40 l/min.

Cena brutto: 129 PLN

Nr art.: 578P

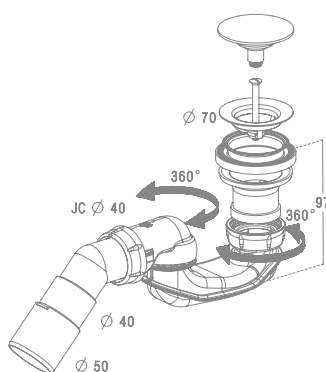

5SL1

Syfon do brodzików Giaros, czyszczony od góry o wysokiej szybkości spływu wody, z tukiem odpływowym 135° z możliwością wielokierunkowego pozycjonowania odpływu.

Otwór odpływowy: \varnothing 50 mm

Odpływ: \varnothing 40/50 mm

Wysokość: 80 mm

Przepustowość: 30 l/min.

Cena brutto: 76 PLN

Nr art.: 5SL1

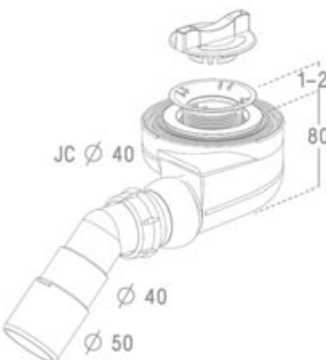

B602R

Automatyczny komplet odpływowo-przelewowy typu „click-clack” ze zintegrowanymi uszczelkami i syfonem czyszczonym od góry z tukiem odpływowym 135°. Korek i zawór spustowy wykonany jest z miedzi pokrytego chromem. Zestaw przeznaczony do standardowych wanien i głębokich brodzików prysznicowych.

Otwór odpływowy: \varnothing 50 mm

Pokrywa: \varnothing 70 mm

Odpływ: \varnothing 40/50 mm

Rurka: 500 mm

Wysokość: 108 lub 124 mm

Przepustowość: 54 l/min.

Cena brutto: 149 PLN

Nr art.: B602R

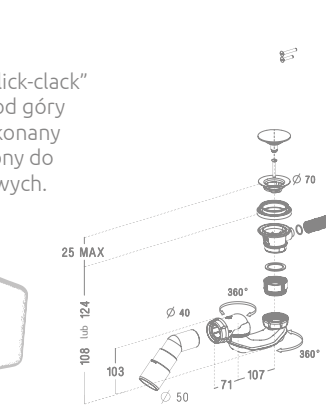

ŚCIĄGACZKA ŁAZIENKOWA

Uniwersalna ściągaczka łazienkowa, wykonana ze stali nierdzewnej, do usuwania wody i pary z kabin prysznicowych, płytek, lustek.

Nr art.: SR-002

Cena brutto: 89 PLN

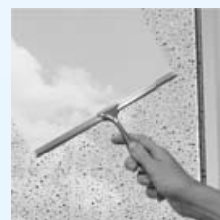

PROFILE POSZERZAJĄCE

Profili poszerzających nie można łączyć ze sobą.

Produkt	Nr artykułu	Cena brutto
Profil U poszerzający Fuente New, Essenza New +20 mm	P01-154200001	150
Profil U poszerzający Fuente New, Essenza New +40 mm	P01-155200001	180
Profil U poszerzający Essenza New Black +20 mm	P01-154200054	165
Profil U poszerzający Essenza New Black +40 mm	P01-155200054	195
Profil U poszerzający Fuente New KDD-B, KDJ B, DWB Essenza New KDD-B, KDJ B, DWB +20 mm	P01-137202001	240
Profil U poszerzający Nes 8, Nes +20 mm	P01-276200001	145
Profil U poszerzający Nes 8, Nes +20 mm	P01-277200001	140
Profil U poszerzający Nes 8, Nes Black +20 mm	P01-276200054	160
Profil U poszerzający Nes 8, Nes Black +20 mm	P01-277200054	155
Profil U poszerzający Carena +10 mm	P01-132195001	130
Profil U poszerzający Carena +20 mm	P01-133195001	135
Profil U poszerzający Almatea DWJ, KDJ, KDD +20 mm	P01-110195001	140
Profil U poszerzający Almatea DWJ, KDJ, KDD +40 mm	P01-111195001	175
Profil U poszerzający Torrenta +20 mm	P01-110185001	135
Profil U poszerzający Torrenta +40 mm	P01-111185001	170
Profil U poszerzający Evo+20 mm	P01-162199801	160
Profil U poszerzający Twist +20 mm	P01-141190001	155
Profil U poszerzający Twist +40 mm	P01-142190001	170
Profil U poszerzający Premium, Premium Plus ¹⁾ +20 mm	P01-126190001	160
Profil U poszerzający Premium, Premium Plus ¹⁾ +40 mm	P01-127190001	180
Profil U poszerzający Premium Plus DWJ/DWD +20 mm	P01-130190001	175
Profil U poszerzający Premium Plus DWJ/DWD +40 mm	P01-131190001	200
Profil U poszerzający Eos +20 mm (1970 mm)	P01-137197001	220
Profil U poszerzający Eos +20 mm (1950 mm)	P01-137195001	220
Profil U poszerzający Eos +40 mm (1950 mm)	P01-138195001	255
Profil U poszerzający Eos II PDD/KDJ/KDS/KDD/DWJ/DWS +20 mm	P01-110195001	140
Profil U poszerzający Eos II PDD/KDJ/KDS/KDD/DWJ/DWS +40 mm	P01-111195001	175
Profil U poszerzający Eos II Walk-in/KDS/DWD+S/DWD+2S +20 mm	P01-110197001	145
Profil U poszerzający Eos II Walk-in/KDS/DWD+S/DWD+2S +40 mm	P01-111197001	170
Profil U poszerzający Eos II DWD+S +20 mm	P01-137197001	220
Profil U poszerzający Eos II DWJ +20 mm	P01-137195001	220
Profil U poszerzający Eos II DWJ +40 mm	P01-138195001	255
Profil U poszerzający Classic chrom +20 mm	P01-112185001	125
Profil U poszerzający Classic chrom +40 mm	P01-124185001	185
Profil U poszerzający Classic biały +20 mm	P01-112185004	120
Profil U poszerzający Classic biały +40 mm	P01-124185004	175
Profil U poszerzający Vesta +20 mm	P01-120150001	130
Profil U poszerzający Vesta +40 mm	P01-121150001	140
Profil wspornika Modo New 1500 mm	01-706150001	170
Wspornik dosufitowy chrom	WD-008-02	299
Wspornik dosufitowy czarny	WD-008-02-54	359
Łącznik wsporników chrom	389000-01	47
Łącznik wsporników czarny	389000-54	56

¹⁾ pasują tylko do modeli A, E, C/D, P.

USZCZELKI POZIOME DO MONTAŻU BEZ LISTWY PROGOWEJ

Rodzaj uszczelki	Wersja	Nr artykułu	Cena brutto
Uszczelka pozioma Eos i Eos II, Fuente New, Essenza New, Torrenta do montażu bez listwy progowej – przejrzysta ¹⁾	lewa	007-106700500	64
	prawa	007-106700600	64
Uszczelka pozioma Eos PDD, Torrenta PDJ do montażu bez listwy progowej	lewa	007-106301100	83
	prawa	007-106301200	83
Uszczelka pozioma Eos II PDD, Fuente New PDD, Essenza New PDD, Torrenta PDD do montażu bez listwy progowej – przejrzysta	lewa	007-106700100	77
	prawa	007-106700200	77
Uszczelka pozioma Euphoria do montażu bez listwy progowej ¹⁾	lewa	007-108200100	73
	prawa	007-108200200	73
Uszczelka pozioma Euphoria PDD do montażu bez listwy progowej	lewa	007-108200300	77
	prawa	007-108200400	77
Uszczelka pozioma Essenza Pro, Essenza New do montażu bez listwy progowej – uniwersalna do kabin w wersji lewej i prawej – czarna ¹⁾	uniwersalna	007-106403400	64
	uniwersalna	007-106403500	77

¹⁾ z wyjątkiem kabin półokrągłych. Do modeli KDD B należy zamówić 4 uszczelki poziome.

WSPORNIK KRZYŻOWY (KOMPLET)

W SKŁAD KOMPLETU WCHODZĄ: uchwyt stabilizatora do szyby 2 szt., uchwyt stabilizatora do ściany 1 szt., uchwyt stabilizatora pośredni 1 szt., profil stabilizatora o długości 1500 mm (do samodzielnego docięcia) 1 szt.

Nr art.: **6KWK1**

Wspornik w kolorze chrom do kabin KDJ ze szkłem o grubości 6 mm.

Nr art.: **8KWK1**

Wspornik w kolorze chrom do kabin KDJ ze szkłem o grubości 8 mm.

Cena detaliczna brutto: **399 PLN**

Nr art.: **6KWK1B**

Wspornik w kolorze czarnym do kabin KDJ ze szkłem o grubości 6 mm.

Nr art.: **8KWK1B**

Wspornik w kolorze czarnym do kabin KDJ ze szkłem o grubości 8 mm.

Cena detaliczna brutto: **439 PLN**

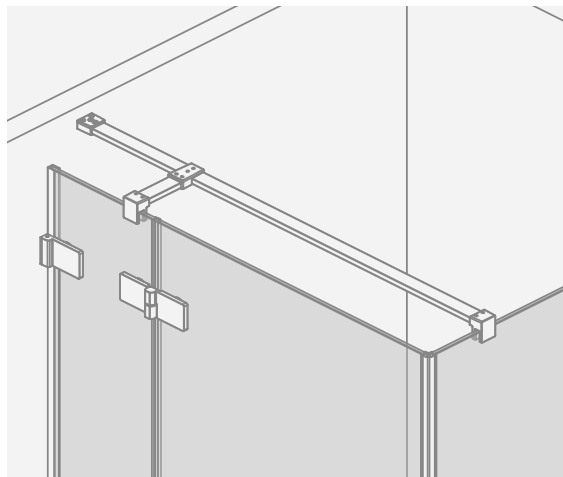

WIESZAK

Praktyczny wieszak przeznaczony do mocowania na szkłe prostym o grubości 6 mm i 8 mm w kabinach bezprofilowych.

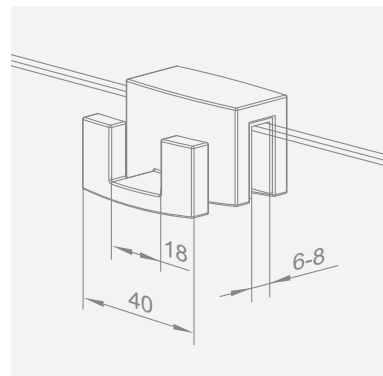

ŚRODKI DO PIELĘGNACJI KABIN

Glass Cleaner

Środek do czyszczenia kabin prysznicowych

Nr art.: ZCL-5265

cena brutto

49,00 PLN

Glass Protector

Środek do odświeżania powłoki ochronnej Easy Clean

Nr art.: ZPR-5258

cena brutto

59,00 PLN





Kabina prysznicowa coraz częściej montowana jest bezpośrednio na podłodze, z pominięciem tradycyjnego brodzika. Rozwiązanie takie często stosuje się w publicznych pomieszczeniach sanitarnych, w obiektach hotelowych, szpitalnych, sportowych oraz w łazienkach, z których korzystają osoby starsze i niepełnosprawne. Cieszy się również rosnącą popularnością wśród inwestorów indywidualnych. Wielu z nas, widząc takie rozwiązanie, zastanawia się nad jego szczelnością.

Dlatego, poszerzając swoją ofertę o nowoczesne i funkcjonalne brodziki podpłytkowe, szczególną uwagę przywiązywaliśmy do zapewnienia stuprocentowej szczelności proponowanych przez nas rozwiązań. Brodziki podpłytkowe posiadają wbudowany odpływ liniowy lub kratkę ściekową, wyposażone są również w syfon o zwiększonej przepustowości. Bryła brodzików podpłytkowych jest specjalnie wyprofilowana – delikatny 2% spadek w stronę odpływu ułatwia prawidłowe ułożenie płytek, zapewniając spływ wody w odpowiednim kierunku. Dzięki temu unikamy rozlewania się wody po całej podłodze łazienki, co często zdarza się w przypadku nieprawidłowego wykonania spadku posadzki w strefie prysznicowej metodą tradycyjną.

Powierzchnia brodzików podpłytkowych pokryta jest wysokiej jakości matą uszczelniającą. Nadatek maty ponad wymiar brodzika pozwala na ułożenie jej na ścianie oraz podłodze poza strefą prysznicową, gwarantując

stuprocentową hydroizolację. Dodatkowym atutem proponowanego przez nas systemu jest szybki i prosty montaż.

W szerokiej palecie produktów posiadamy brodziki podpłytkowe półokrągłe, prostokątne i kwadratowe, z kratką odpływową bądź odpływem liniowym. W przypadku brodzików prostokątnych z odpływem liniowym dostępne są wersje z odpływem umiejscowionym wzdłuż krótkiego lub długiego boku brodzika. Do Państwa wyboru przygotowaliśmy pięć wzorów rusztów oraz dwa rodzaje rynien, dostosowanych do różnej grubości płytek.

Jeśli jednak żadne ze standardowych rozwiązań nie spełni Państwa oczekiwań, proponujemy wykonanie brodzika podpłytkowego dostosowanego do indywidualnych potrzeb.

Zwolennikom tradycyjnej wylewki betonowej oferujemy odpływ liniowy z łatwym systemem regulacji wysokości, z mankietami z maty uszczelniającej i pięcioma wzorami rusztów w dwóch szerokościach (standardowej 80 mm i w wersji SLIM 56 mm).

Uzupełnieniem naszej oferty jest mata i inne akcesoria uszczelniające. Są one przeznaczone do stosowania w tzw. „strefach mokrych” w obiektach prywatnych i publicznych.

GWARANCJA
3
LATA

Odpływy
liniowe
i brodziki
podpłytkowe

Odpływy liniowe SLIM

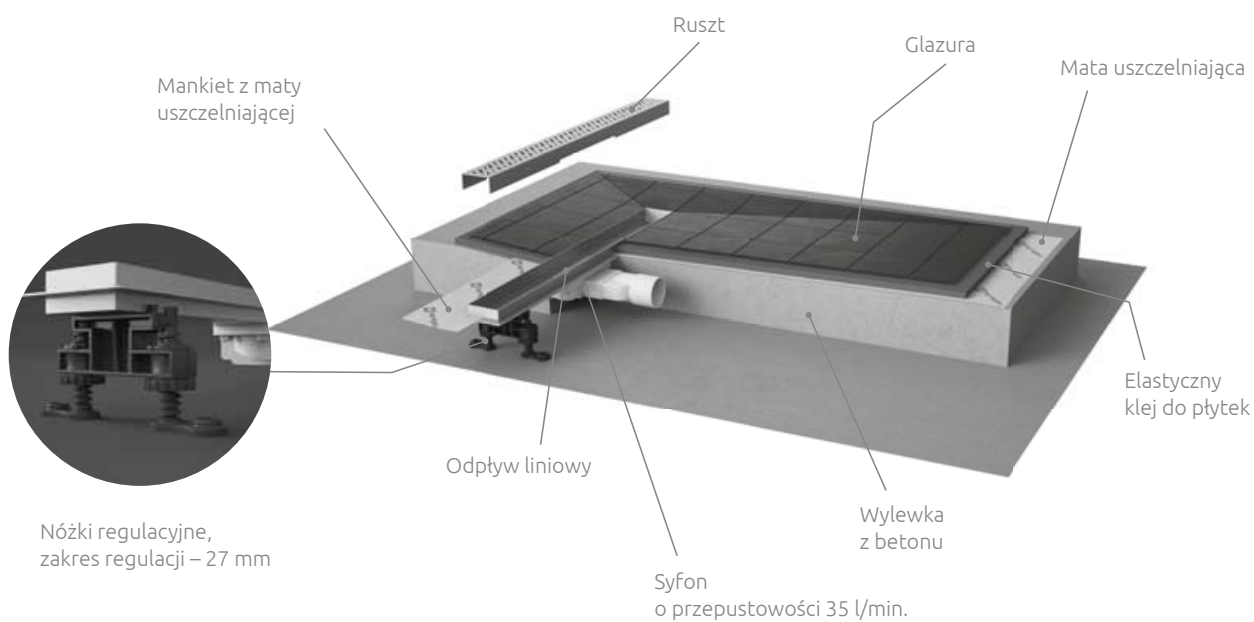

WZORY RUSZTÓW

B – Basic (do zabudowania płytkami)



R – Rain



S – Steel



GB – Glass Black



GW – Glass White



W numerze artykułu rusztu symbol „x” należy zastąpić symbolem wybranego wzoru rusztu.

Odpiły liniowe SLIM

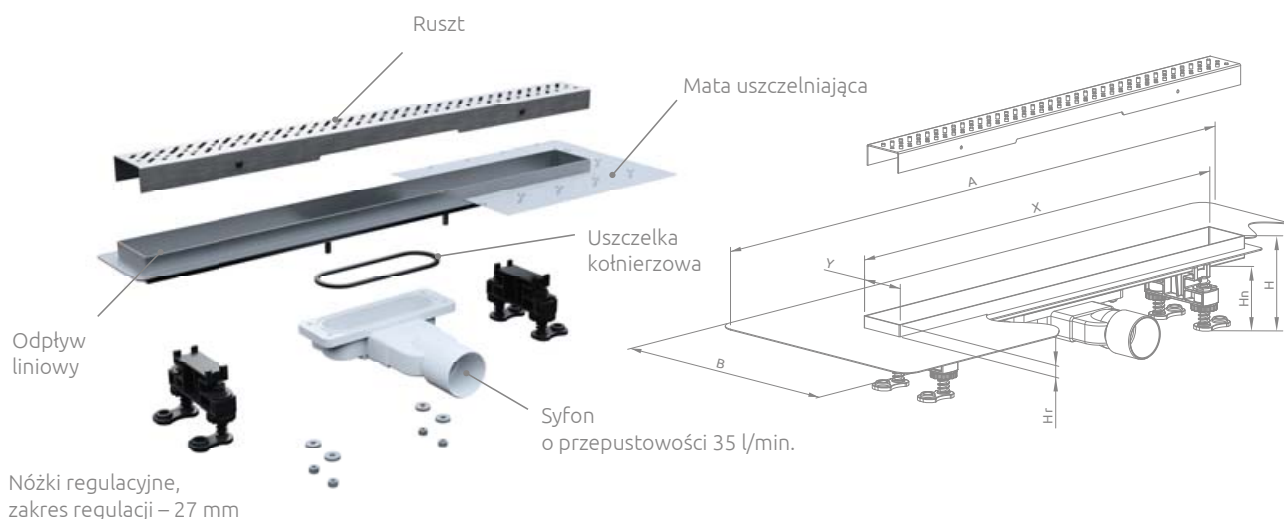

Nóżki regulacyjne,
zakres regulacji – 27 mm

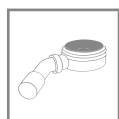

Odpiływ liniowy przeznaczony do stosowania z płytkami o grubości od 8 do 12 mm

Składając zamówienie, należy podać 2 numery artykułów: odpiływu i rusztu.

Nr art. odpiływu	Nr art. rusztu	Długość odpiływu liniowego	Cena brutto odpiływu z rusztem Basic	Cena brutto odpiływu z rusztem Rain, Steel	Cena brutto odpiływu z rusztem Glass Black, Glass White
5L055S	5R055SX	550	645	655	700
5L065S	5R065SX	650	670	680	725
5L075S	5R075SX	750	690	705	750
5L085S	5R085SX	850	715	730	780
5L095S	5R095SX	950	740	760	810

Art. No. № арт.	A	X	Y	B	Hn	Hr	H
5L055S	770	550	60	300	50-77	14	75-102
5L065S	870	650	60	300	50-77	14	75-102
5L075S	970	750	60	300	50-77	14	75-102
5L085S	1070	850	60	300	50-77	14	75-102
5L095S	1170	950	60	300	50-77	14	75-102

W numerze artykułu rusztu symbol „X” należy zastąpić symbolem wzoru rusztu:
B – Basic (do zabudowy płytkami), R – Rain, S – Steel, GB – czarne szkło, GW – białe szkło.

TURBOSOL

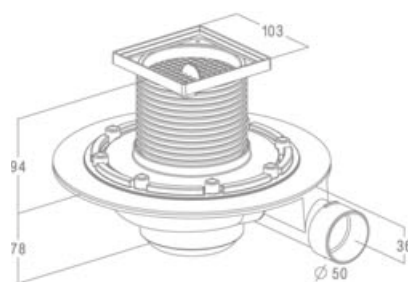
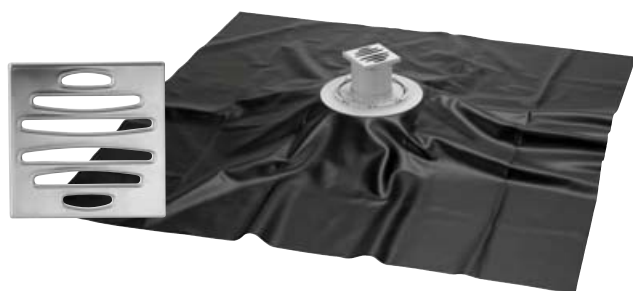

Kompaktowy odpiływ łazienkowy do montażu w podłodze z poziomym odpiływem 50 mm, o wysokiej szybkości sływu wody, z folią hydroizolacyjną (zapobiegającą przesiąkaniu wody) z PCV 120×120×0,05 cm, z kratką ściekową ze stali nierdzewnej 100×100 mm, niski – 78 mm, pakowany w karton.

Cena brutto: 321 PLN

Odpiły liniowe

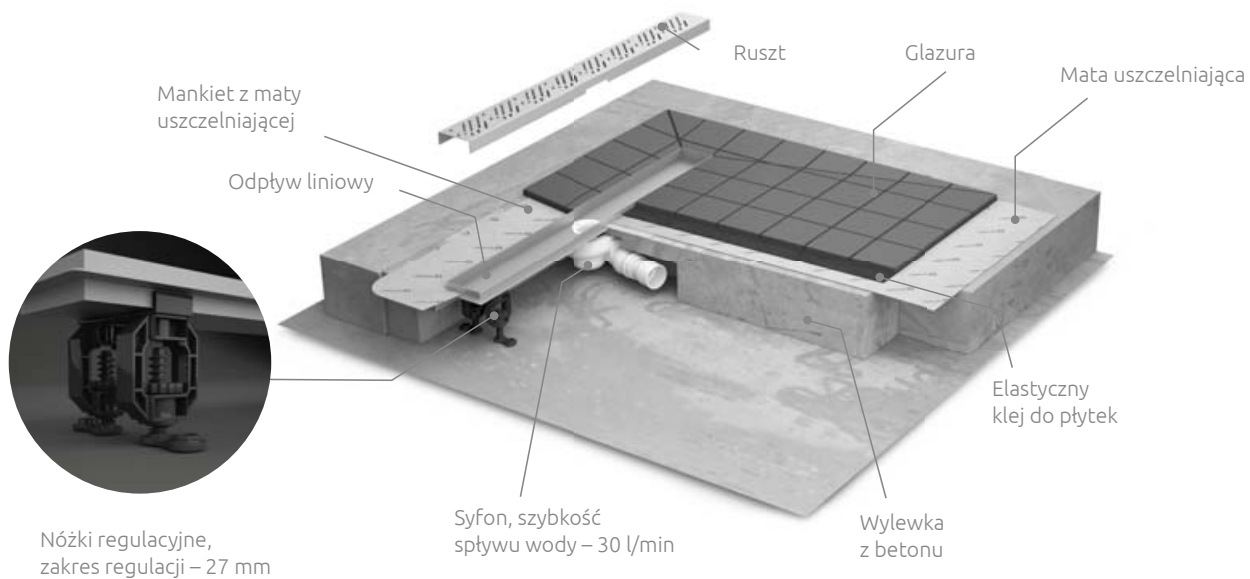

WZORY RUSZTÓW

B – Basic (do zabudowania płytkami)



F – Flowers

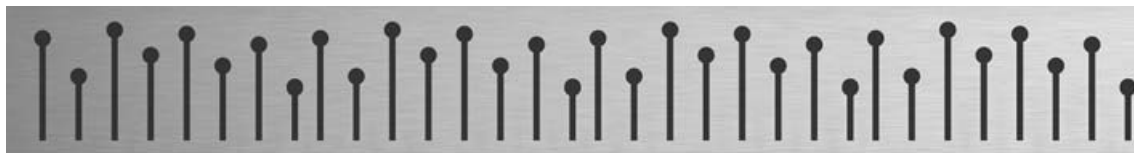

Q – Quadro

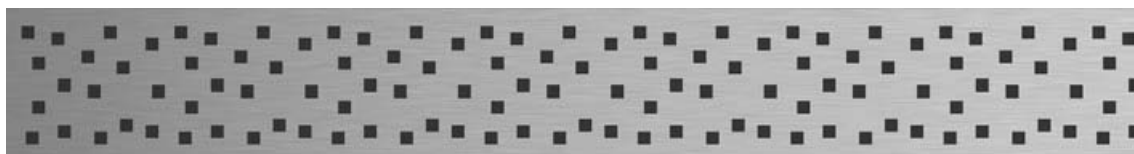

R – Rain

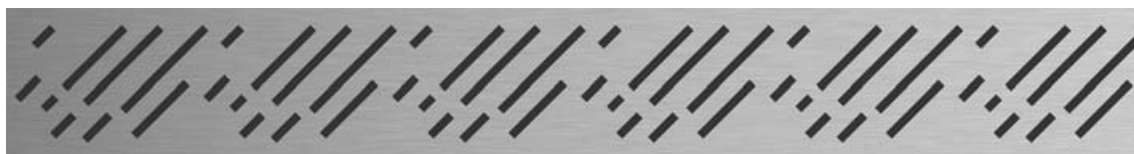

S – Steel



W numerze artykułu rusztu symbol „x” należy zastąpić symbolem wybranego wzoru rusztu.

Odptywy liniowe

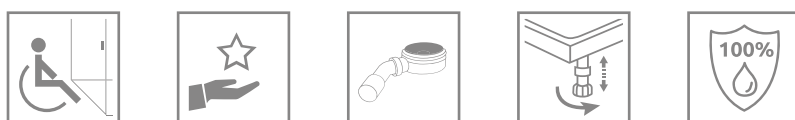
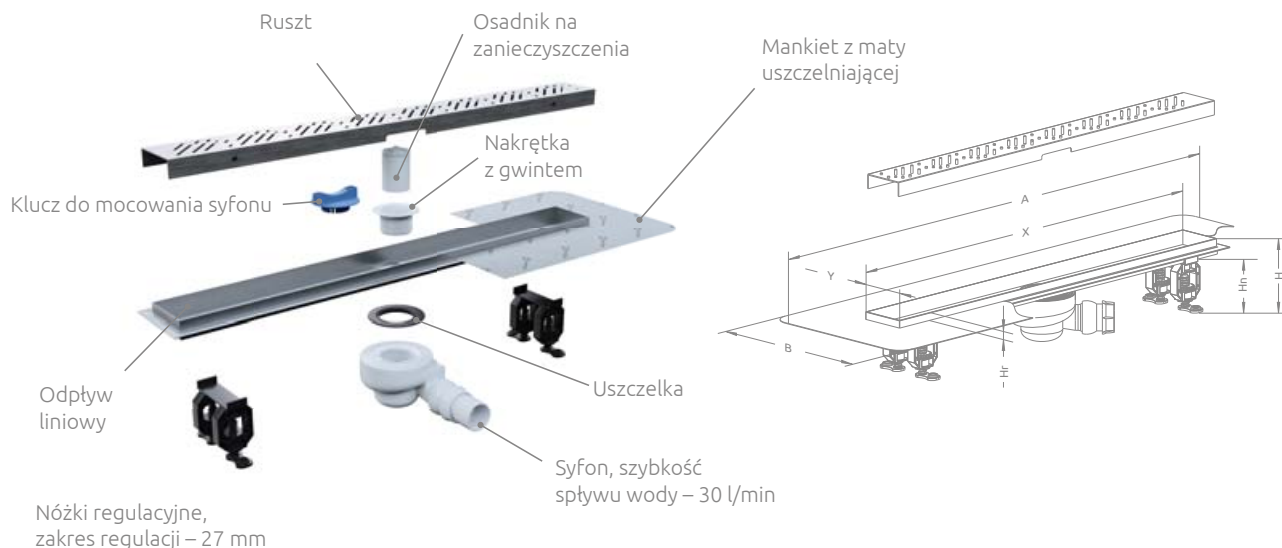

Odptyw liniowy przeznaczony do stosowania z płytkami o grubości od 8 do 12 mm

Składając zamówienie, należy podać 2 numery artykułów: odptywu i rusztu.

Nr art. odptywu	Nr art. rusztu	Długość odptywu liniowego	Cena brutto
5L055A	5R055X	550	670
5L065A	5R065X	650	700
5L075A	5R075X	750	725
5L085A	5R085X	850	755
5L095A	5R095X	950	790
5L105A	5R105X	1050	820
5L115A	5R115X	1150	850

Nr art.	X	Y	A	B	Hn	Hr	H
5L055A	550	80	772	300	79-106	15	105-132
5L065A	650	80	872	300	79-106	15	105-132
5L075A	750	80	972	300	79-106	15	105-132
5L085A	850	80	1072	300	79-106	15	105-132
5L095A	950	80	1172	300	79-106	15	105-132
5L105A	1050	80	1272	300	79-106	15	105-132
5L115A	1150	80	1372	300	79-106	15	105-132

W numerze artykułu rusztu symbol „X” należy zastąpić symbolem wzoru rusztu: B – Basic (do zabudowy płytkami), F – Flowers, Q – Quadro, R – Rain, S – Steel.

MONTAŻ BRODZIKA PODPŁYTKOWEGO

To takie
proste!

DWA SPOSOBY MONTAŻU

I. Na podbudowie ze styropianu.

1

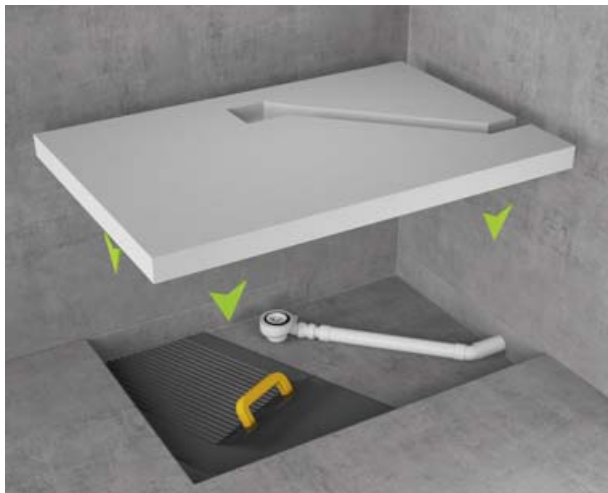

II. Na podbudowie z betonu.

1



2

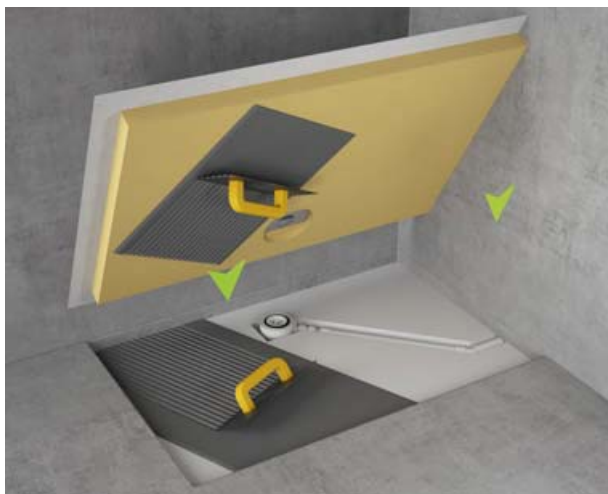

2

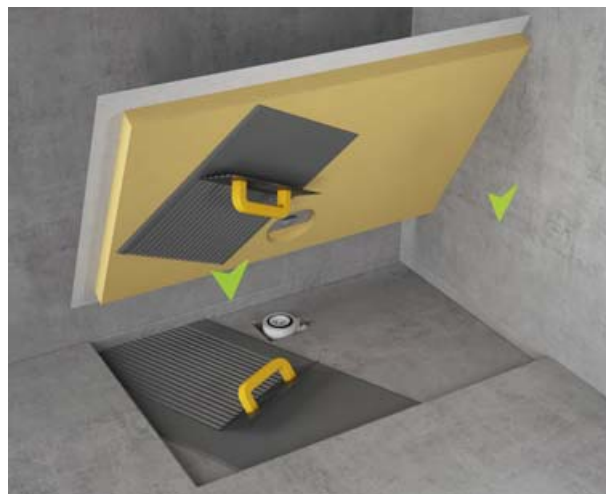

3

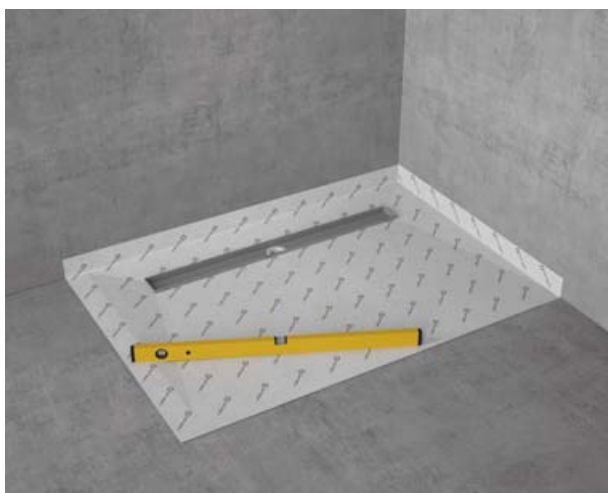

3

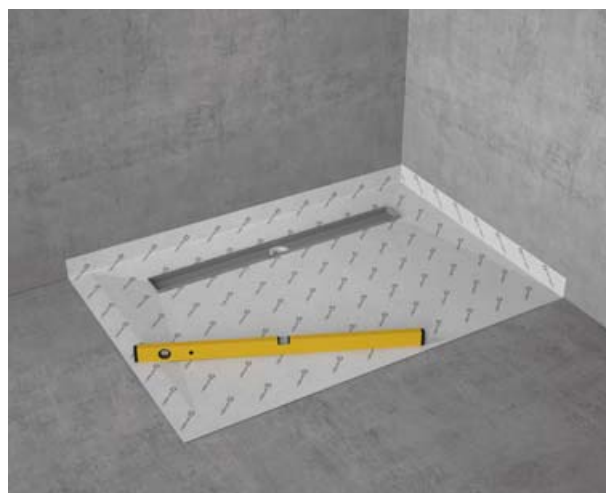

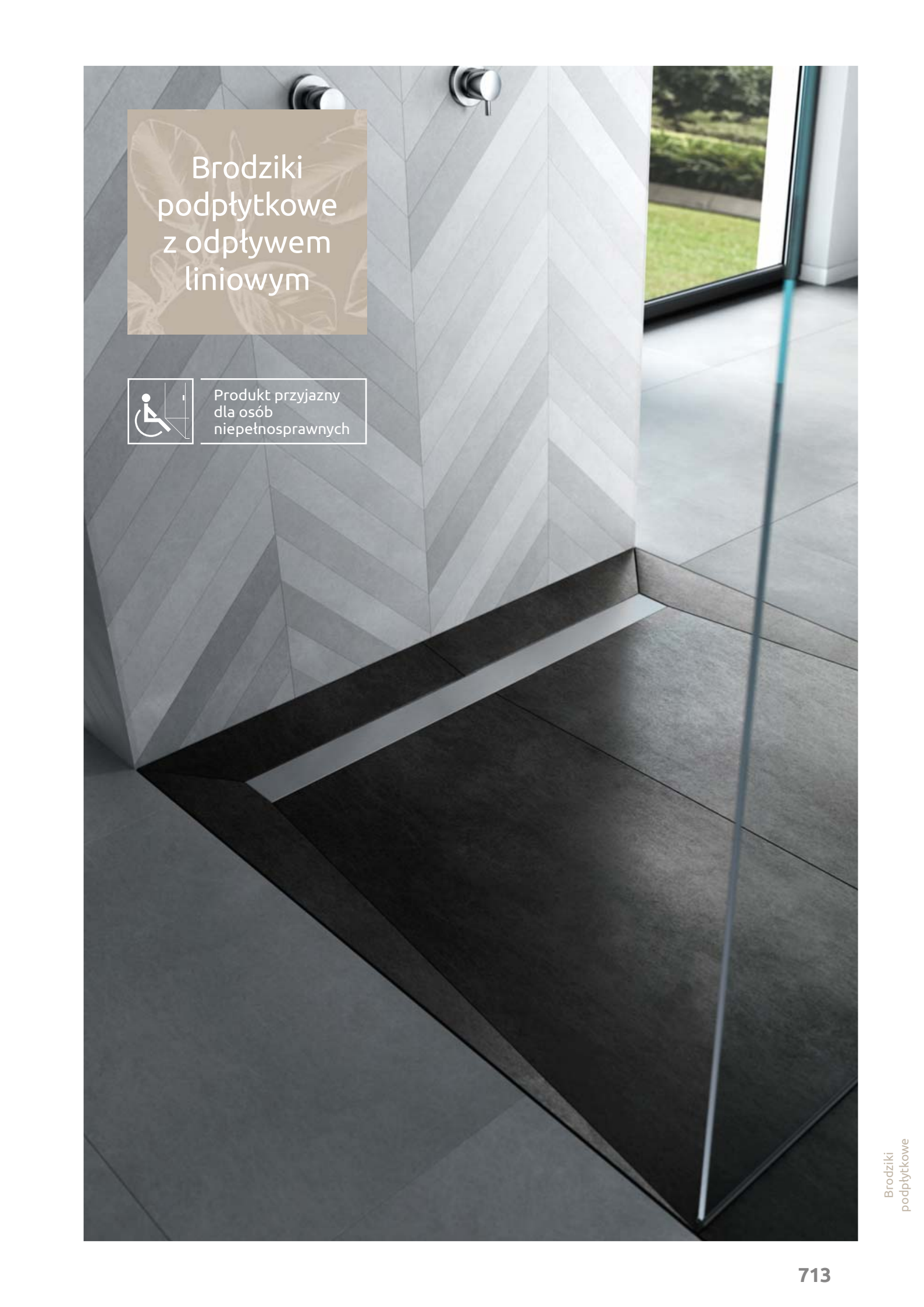

Brodziki
podpłytkowe
z odpływem
liniowym



Produkt przyjazny
dla osób
niepełnosprawnych

Brodziki podłytkowe z odpływem liniowym

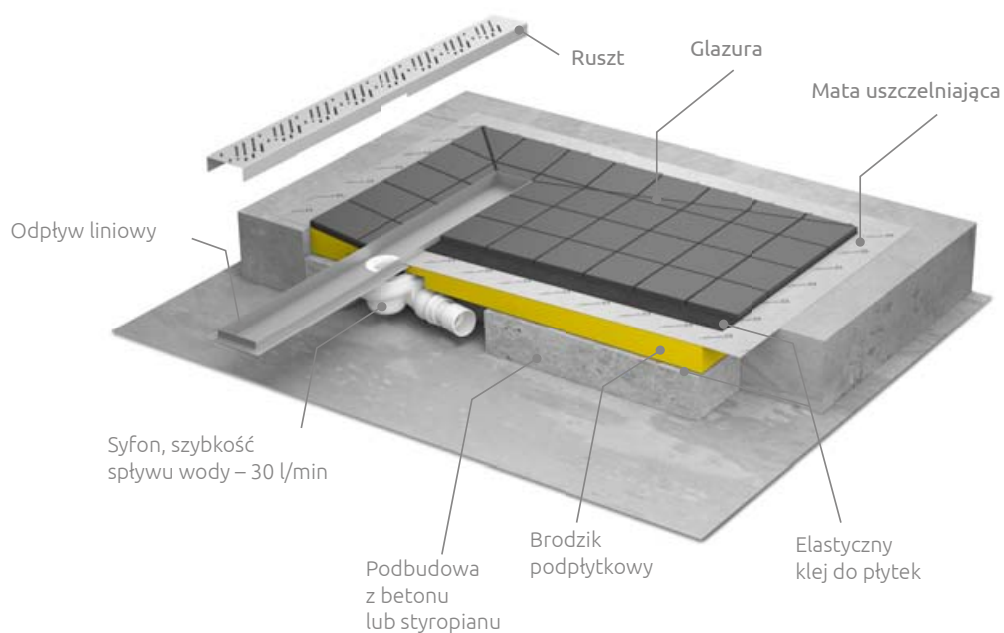

WZORY RUSZTÓW

B – Basic (do zabudowania płytkami)



F – Flowers

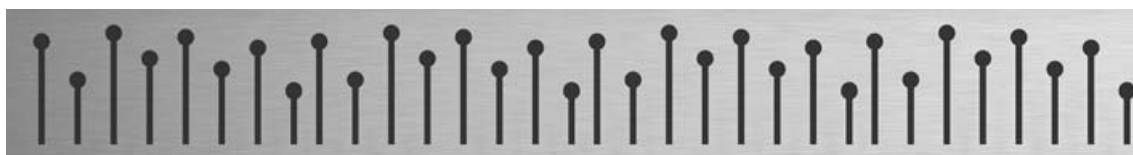

Q – Quadro

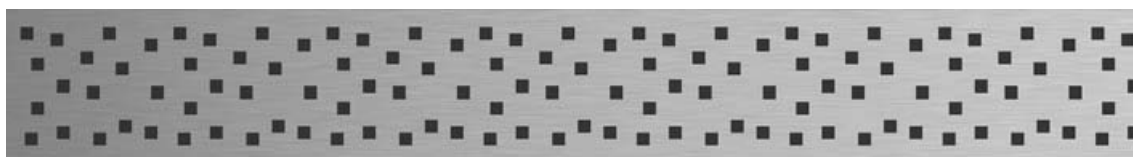

R – Rain

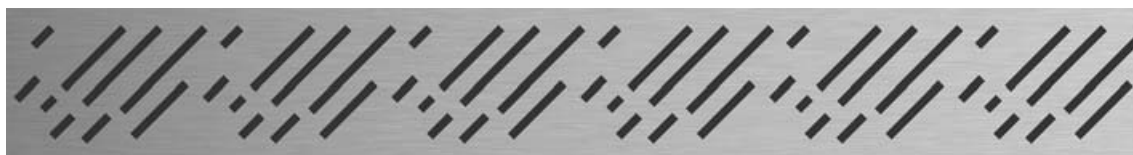

S – Steel



W numerze artykułu rusztu symbol „x” należy zastąpić symbolem wybranego wzoru rusztu.

Kwadratowy brodzik pod płytkowy z odpływem liniowym

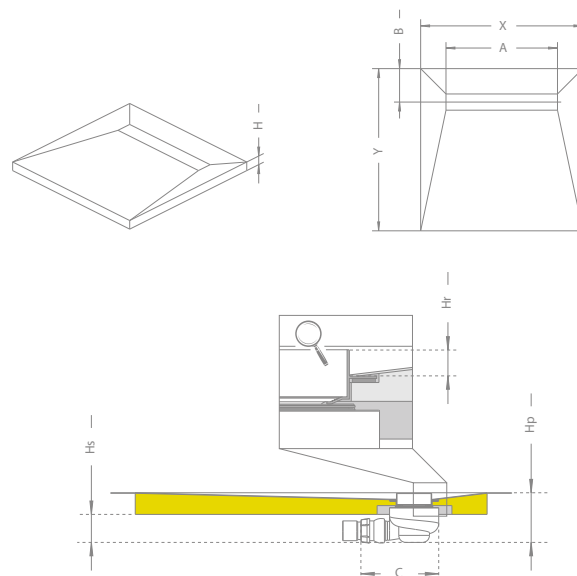

Kwadratowy brodzik pod płytkowy przeznaczony do wykończenia płytkami o grubości od 8 do 12 mm

Składając zamówienie, należy podać 3 nr artykułów: brodzika, rusztu i syfonu.

Nr art. brodzika	Wymiar brodzika*	Nr art. rusztu	Długość odpływu liniowego	Nr art. syfonu	Cena brutto
5CL0808A	790×790	5R055X	550	5SL1	1 198
5CL0909A	890×890	5R065X	650	5SL1	1 248
5CL1010A	990×990	5R075X	750	5SL1	1 298
5CL1111A	1090×1090	5R085X	850	5SL1	1 348
5CL1212A	1190×1190	5R095X	950	5SL1	1 398

Nr art.	X	Y	H	A	B	Hr	Hs	Hp	C
5CL0808A	790	790	48	550	165	15	60	108	180
5CL0909A	890	890	48	650	165	15	60	108	180
5CL1010A	990	990	48	750	165	15	60	108	180
5CL1111A	1090	1090	48	850	165	15	60	108	180
5CL1212A	1190	1190	48	950	165	15	60	108	180

X – należy zastąpić symbolem wzoru rusztu: B – Basic (do zabudowy płytkami), F – Flowers, Q – Quadro, R – Rain, S – Steel.

■ Modele oznaczone kolorem szarym – czas realizacji 10 dni roboczych.

*Patrz wskazówki dotyczące montażu kabin.

Prostokątny brodzik pod płytkowy z odpływem liniowym na dłuższym boku

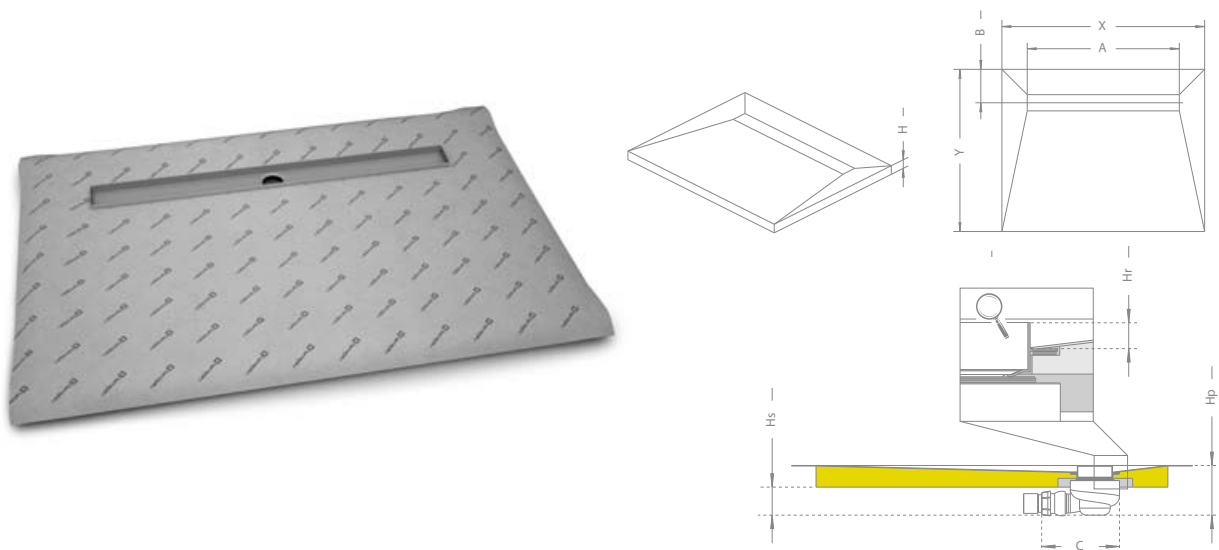

Prostokątny brodzik pod płytkowy przeznaczony do wykończenia płytkami o grubości od 8 do 12 mm

Składając zamówienie, należy podać 3 nr artykułów: brodzika, rusztu i syfonu.

Nr art. brodzika	Wymiar brodzika*	Nr art. rusztu	Długość odpływu liniowego	Nr art. syfonu	Cena brutto
5DLA0908A	890×790	5R065X	650	5SL1	1 248
5DLA1008A	990×790	5R075X	750	5SL1	1 298
5DLA1009A	990×890	5R075X	750	5SL1	1 298
5DLA1108A	1090×790	5R085X	850	5SL1	1 348
5DLA1109A	1090×890	5R085X	850	5SL1	1 348
5DLA1208A	1190×790	5R095X	950	5SL1	1 398
5DLA1209A	1190×890	5R095X	950	5SL1	1 398
5DLA1408A	1390×790	5R115X	1150	5SL1	1 448
5DLA1409A	1390×890	5R115X	1150	5SL1	1 448
5DLA1608A	1590×790	5R115X	1150	5SL1	1 498
5DLA1609A	1590×890	5R115X	1150	5SL1	1 498
5DLA1708A	1690×790	5R115X	1150	5SL1	1 548
5DLA1709A	1690×890	5R115X	1150	5SL1	1 548

Nr art.	X	Y	H	A	B	Hr	Hs	Hp	C
5DLA0908A	890	790	48	650	165	15	60	108	180
5DLA1008A	990	790	48	750	165	15	60	108	180
5DLA1009A	990	890	48	750	165	15	60	108	180
5DLA1108A	1090	790	48	850	165	15	60	108	180
5DLA1109A	1090	890	48	850	165	15	60	108	180
5DLA1208A	1190	790	48	950	165	15	60	108	180
5DLA1209A	1190	890	48	950	165	15	60	108	180
5DLA1408A	1390	790	48	1150	165	15	60	108	180
5DLA1409A	1390	890	48	1150	165	15	60	108	180
5DLA1608A	1590	790	58	1150	165	15	50	108	180
5DLA1609A	1590	890	58	1150	165	15	50	108	180
5DLA1708A	1690	790	58	1150	165	15	50	108	180
5DLA1709A	1690	890	58	1150	165	15	50	108	180

* Patrz wskazówki dotyczące montażu kabin.

Prostokątny brodzik pod płytkowy z odpływem liniowym na krótszym boku

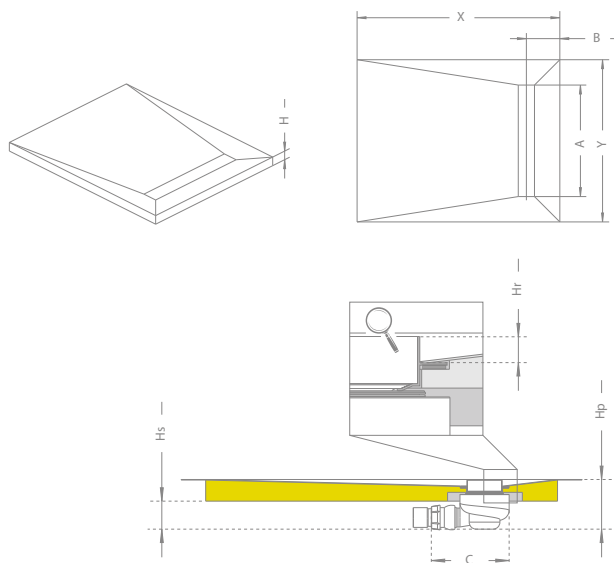

Prostokątny brodzik pod płytkowy przeznaczony do wykończenia płytkami o grubości od 8 do 12 mm

Składając zamówienie, należy podać 3 nr artykułów: brodzika, rusztu i syfonu.

Nr art. brodzika	Wymiar brodzika*	Nr art. rusztu	Długość odpływu liniowego	Nr art. syfonu	Cena brutto
5DLB0908A	890×790	5R055X	550	5SL1	1 198
5DLB1008A	990×790	5R055X	550	5SL1	1 248
5DLB1009A	990×890	5R065X	650	5SL1	1 298
5DLB1108A	1090×790	5R055X	550	5SL1	1 248
5DLB1109A	1090×890	5R065X	650	5SL1	1 298
5DLB1208A	1190×790	5R055X	550	5SL1	1 248
5DLB1209A	1190×890	5R065X	650	5SL1	1 298

Nr art.	X	Y	H	A	B	Hr	Hs	Hp	C
5DLB0908A	890	790	48	550	165	15	60	108	180
5DLB1008A	990	790	48	550	165	15	60	108	180
5DLB1009A	990	890	48	650	165	15	60	108	180
5DLB1108A	1090	790	48	550	165	15	60	108	180
5DLB1109A	1090	890	48	650	165	15	60	108	180
5DLB1208A	1190	790	48	550	165	15	60	108	180
5DLB1209A	1190	890	48	650	165	15	60	108	180

X – należy zastąpić symbolem wzoru rusztu: B – Basic (do zabudowy płytkami), F – Flowers, Q – Quadro, R – Rain, S – Steel.
 ■ Modele oznaczone kolorem szarym – czas realizacji 10 dni roboczych.

* Patrz wskazówki dotyczące montażu kabin.

Brodziki
podpłytkowe
z kratką
odpływową



Produkt przyjazny
dla osób
niepełnosprawnych

Brodziki podpłytkowe z kratką odpływową

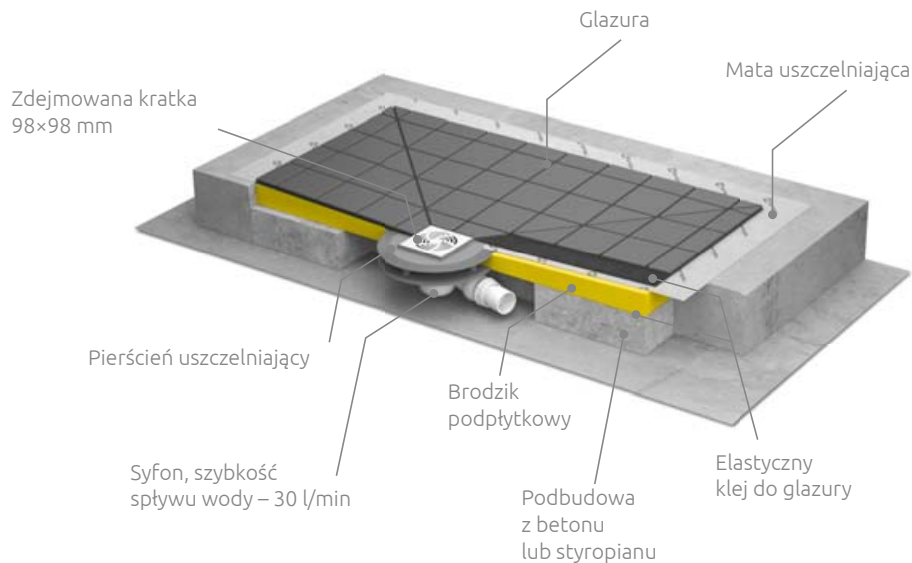

Kwadratowy brodzik podpłytkowy z kratką odpływową

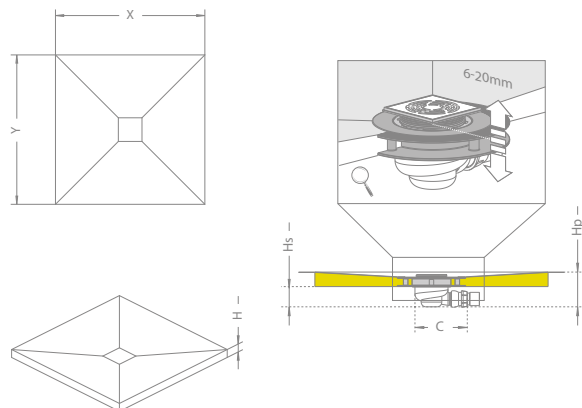

Składając zamówienie, należy podać 3 nr artykułów: brodzika, kratki i syfonu.

Nr art. brodzika	Wymiar brodzika*	Nr art. kratki	Nr art. syfonu	Cena brutto
5CK0808	790×790	5K01	5SK1	898
5CK0909	890×890	5K01	5SK1	918
5CK1010	990×990	5K01	5SK1	938
5CK1111	1090×1090	5K01	5SK1	958
5CK1212	1190×1190	5K01	5SK1	978

Nr art.	X	Y	H	Hs	Hp	C
5CK0808	790	790	48	65	113	180
5CK0909	890	890	48	65	113	180
5CK1010	990	990	48	65	113	180
5CK1111	1090	1090	48	65	113	180
5CK1212	1190	1190	48	65	113	180

■ Modele oznaczone kolorem szarym – czas realizacji 10 dni roboczych.

*Patrz wskazówki dotyczące montażu kabin.

Prostokątny brodzik pod płytą z kratką odpływową

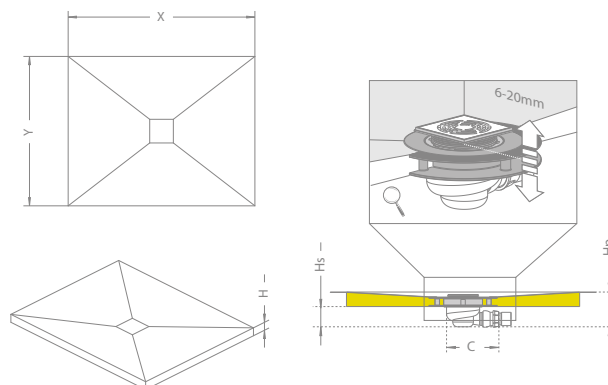

Składając zamówienie, należy podać 3 nr artykułów: brodzika, kratki i syfonu.

Nr art. brodzika	Wymiar brodzika*	Nr art. kratki	Nr art. syfonu	Cena brutto
5DK0908	890×790	5K01	5SK1	918
5DK1008	990×790	5K01	5SK1	938
5DK1009	990×890	5K01	5SK1	938
5DK1108	1090×790	5K01	5SK1	938
5DK1109	1090×890	5K01	5SK1	938
5DK1208	1190×790	5K01	5SK1	978
5DK1209	1190×890	5K01	5SK1	978
5DK1408	1390×790	5K01	5SK1	1 118
5DK1409	1390×890	5K01	5SK1	1 118
5DK1608	1590×790	5K01	5SK1	1 158
5DK1609	1590×890	5K01	5SK1	1 158
5DK1708	1690×790	5K01	5SK1	1 178
5DK1709	1690×890	5K01	5SK1	1 178

Nr art.	X	Y	H	Hs	Hp	C
5DK0908	890	790	48	65	113	180
5DK1008	990	790	48	65	113	180
5DK1009	990	890	48	65	113	180
5DK1108	1090	790	48	65	113	180
5DK1109	1090	890	48	65	113	180
5DK1208	1190	790	48	65	113	180
5DK1209	1190	890	48	65	113	180
5DK1408	1390	790	48	65	113	180
5DK1409	1390	890	48	65	113	180
5DK1608	1590	790	58	68	126	180
5DK1609	1590	890	58	68	126	180
5DK1708	1690	790	58	68	126	180
5DK1709	1690	890	58	68	126	180

■ Modele oznaczone kolorem szarym – czas realizacji 10 dni roboczych.

* Patrz wskazówki dotyczące montażu kabin.

Półokrągły, symetryczny brodzik pod płytą z kratką odpływową

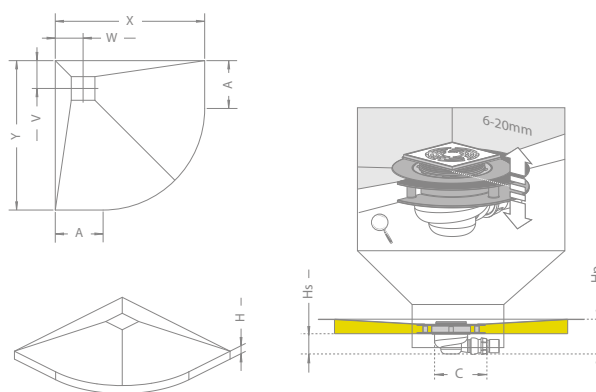

Składając zamówienie, należy podać 3 nr artykułów: brodzika, kratki i syfonu.

Nr art. brodzika	Wymiar brodzika*	Nr art. kratki	Nr art. syfonu	Cena brutto
5AK0808	790×790	5K01	5SK1	898
5AK0909	890×890	5K01	5SK1	918
5AK1010	990×990	5K01	5SK1	938

Nr art.	X	Y	H	Hs	A	V	W	Hp	C
5AK0808	790	790	48	65	260	180	180	113	180
5AK0909	890	890	48	68	360	180	180	113	180
5AK1010	990	990	48	68	460	180	180	113	180

■ Modele oznaczone kolorem szarym – czas realizacji 10 dni roboczych.

Półokrągły, asymetryczny brodzik pod płytą z kratką odpływową

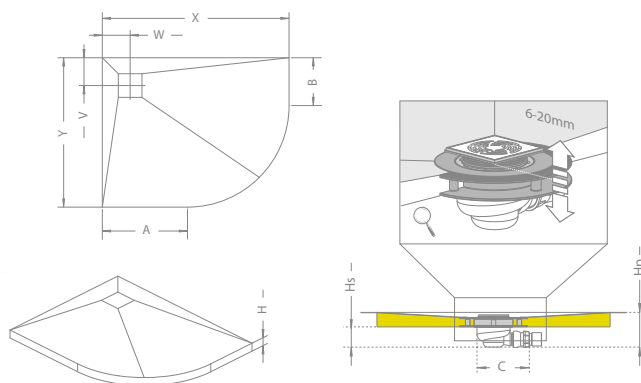

Rysunek przedstawia lewy wariant brodzika

Składając zamówienie, należy podać 3 nr artykułów: brodzika, kratki i syfonu.

Nr art. brodzika	Wymiar brodzika*	Nr art. kratki	Nr art. syfonu	Cena brutto
5EK1008L	990×790	5K01	5SK1	938
5EK1008R	790×990	5K01	5SK1	938

Nr art.	X	Y	H	Hs	A	B	V	W	Hp	C
5EK1008L	990	790	48	65	460	260	180	180	113	180
5EK1008R	790	990	48	65	260	460	180	180	113	180

■ Modele oznaczone kolorem szarym – czas realizacji 10 dni roboczych.

* Patrz wskazówki dotyczące montażu kabin.

Pięciokątny, symetryczny brodzik pod płytą z kratką odpływową

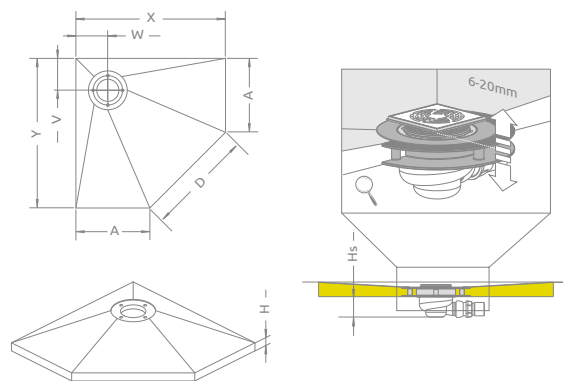

Składając zamówienie, należy podać 3 nr artykułów: brodzika, kratki i syfonu.

Nr art. brodzika	Wymiar brodzika*	Nr art. kratki	Nr art. syfonu	Cena brutto
5PK0808	790x790	5K01	5SK1	918
5PK0909	890x890	5K01	5SK1	938
5PK1010	990x990	5K01	5SK1	958

Nr art.	X	Y	H	Hs	A	V	W
5PK0808	790	790	48	65	340	190	190
5PK0909	890	890	48	65	440	190	190
5PK1010	990	990	48	68	540	190	190

■ Modele oznaczone kolorem szarym – czas realizacji 10 dni roboczych.

Pięciokątny, asymetryczny brodzik pod płytą z kratką odpływową

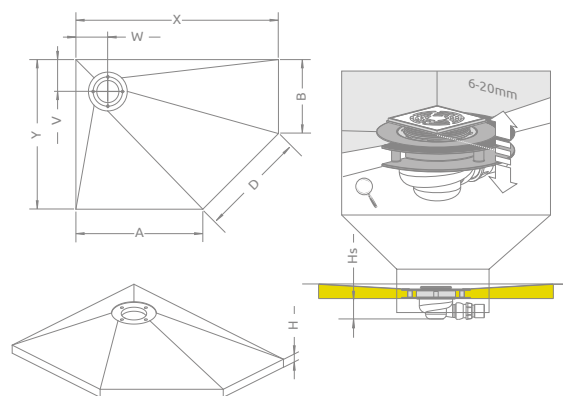

Rysunek przedstawia lewy wariant brodzika

Składając zamówienie, należy podać 3 nr artykułów: brodzika, kratki i syfonu.

Nr art. brodzika	Wymiar brodzika*	Nr art. kratki	Nr art. syfonu	Cena brutto
5PK0908L	890x790	5K01	5SK1	928
5PK0908R	790x890	5K01	5SK1	928
5PK1008L	990x790	5K01	5SK1	938
5PK1008R	790x990	5K01	5SK1	938
5PK1009L	990x890	5K01	5SK1	948
5PK1009R	890x990	5K01	5SK1	948

Nr art.	X	Y	H	Hs	A	B	V	W
5PK0809	790	890	48	68	340	440	190	190
5PK0810	790	990	48	68	340	540	190	190
5PK0908	890	790	48	68	440	340	190	190
5PK0910	890	990	48	68	440	540	190	190
5PK1008	990	790	48	68	540	340	190	190
5PK1009	990	890	48	68	540	440	190	190

■ Modele oznaczone kolorem szarym – czas realizacji 10 dni roboczych.

* Patrz wskazówki dotyczące montażu kabin.

Mata uszczelniająca

Mata uszczelniająca wykonana jest z folii polietylenowej, pokrytej obustronnie specjalną włókniną, wzmacniającą połączenia z warstwą kleju. Przeznaczona jest do stosowania w tzw. „strefach mokrych” w obiektach prywatnych i publicznych. Przykleja się ją do podłoża odpowiednim klejem i bezpośrednio na niej układa płytki ceramiczne.

Zalety maty uszczelniającej:

- skraca czas wykonania prac, umożliwiając ułożenie płytek zaraz po przyklejeniu maty,
- gwarantuje szczelność na całej powierzchni,
- jest odporna na pęknięcia podłoża,
- zapewnia jednakową grubość warstwy uszczelniającej,
- jest elastyczna i odporna na butwienie.

Nr art.	Szerokość w m	Długość w m	Cena brutto za m.b.	Cena brutto za rolkę
5M1001	1	1	44	44
5M1015	1	15	38	570

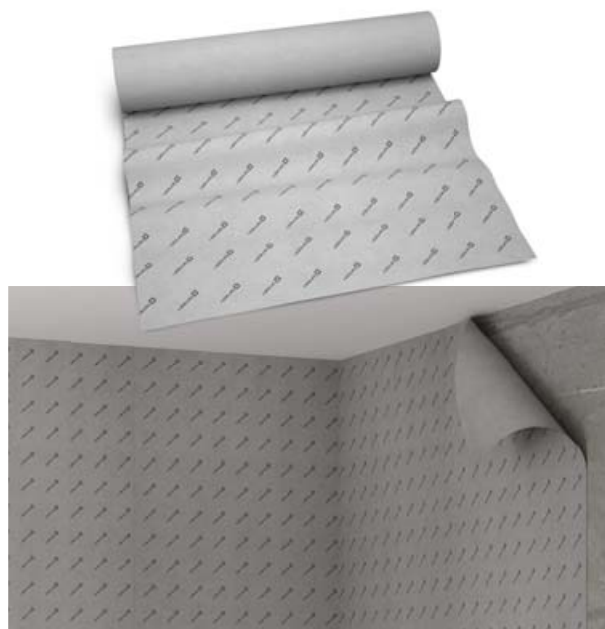

Elementy uszczelniające

Elementy te wykonane są z termoplastycznego elastomeru, pokrytego obustronnie włókniną. Dzięki temu charakteryzują się wysoką elastycznością i odpornością na agresywne media. Skutecznie zabezpieczają przed wilgocią narożniki, krawędzie, pęknięcia podłoża oraz przejścia rur instalacyjnych, tworząc elastyczne i trwałe połączenie.

Zalety:

- łączą się z każdym systemem układania płytek,
- uszczelniają narożne fugi w pomieszczeniach mokrych,
- tworzą elastyczne i trwałe połączenie.

Taśma uszczelniająca

Nr art.	Szerokość w cm	Długość w cm	Jednostka miary	Cena brutto za 1 m.b.	Cena brutto za rolkę
5TU01	12	100	1 m.b.	11	11
5TU10	12	1000	10 m.b.	10	100
5TU50	12	5000	50 m.b.	8,50	425



Narożnik uszczelniający wewnętrzny

Nr art.	Wysokość w narożniku	Długość ramion	Jednostka miary	Cena brutto za 1 szt.	Cena brutto za opakowanie
5NW01	60	120	1 szt.	15	15
5NW10	60	120	10 szt.	13,50	135



Narożnik uszczelniający zewnętrzny

Nr art.	Wysokość w narożniku	Długość ramion	Jednostka miary	Cena brutto za 1 szt.	Cena brutto za opakowanie
5NZ01	60	105	1 szt.	15	15
5NZ10	60	105	10 szt.	13,50	135



Kołnierz ścienny uszczelniający elastyczny do rur o średnicy 10-24 mm

Nr art.	Średnica kołnierza	Średnica strefy elastycznej	Średnica otworu	Jednostka miary	Cena brutto za 1 szt.	Cena brutto za opakowanie
5KUE01	100	35	8	1 szt.	22	22
5KUE10	100	35	8	10 szt.	20,20	202



OGÓLNE WARUNKI SPRZEDAŻY

1. Przedmiot ogólnych warunków sprzedaży.

Przedmiotem niniejszych ogólnych warunków sprzedaży jest ustalenie wzajemnych praw i obowiązków wynikających z zawarcia pomiędzy Sprzedawcą a Nabywcą umowy sprzedaży Towarów.

2. Definicje

Na potrzeby niniejszych ogólnych warunków sprzedaży wprowadza się definicje następujących pojęć w nich użytych:

„OWS” – ogólne warunki sprzedaży

„Sprzedawca” – Radaway Sp z o.o. z siedzibą w Jasinie

„Nabywca” – każdorazowy kontrahent Sprzedawcy nabywający od niego Towary

„Odbiorca” – osoba odbierająca towar

„Towary” – kabiny prysznicowe, brodziki, brodziki podpyłkowe, syfony, odpływy liniowe, środki do pielęgnacji kabin prysznicowych i inne przedmioty znajdujące się w ofercie Sprzedawcy.

3. Postanowienia ogólne

3.1 Poniższe ogólne warunki realizacji umów sprzedaży, zwane dalej „warunkami”, są obowiązujące dla wszystkich bieżących i przyszłych umów, których przedmiotem jest sprzedaż przez firmę Radaway Sp z o.o. z siedzibą w Jasinie, zwaną dalej „Sprzedawcą”, towarów określonych każdorazowo w zamówieniu, chyba że strony na mocy wyraźnych pisemnych postanowień ustalą co innego.

3.2 Z chwilą zawarcia umowy Nabywca uznaje niniejsze warunki za wiążące.

3.3 Sprzedawca zastrzega sobie prawo do wprowadzania do sprzedaży towarów z wprowadzonymi zmianami konstrukcyjnymi i technicznymi, nienaruszającymi przydatności użytkowej towarów.

4. Warunki rozpoczęcia współpracy

4.1 Warunkiem rozpoczęcia współpracy z Nabywcą jest dostarczenie Sprzedawcy przez Nabywcę następujących dokumentów:

– aktualnego wypisu z Krajowego Rejestru Sądowego Nabywcy lub aktualnego zaświadczenia o wpisie do ewidencji działalności gospodarczej;

– zaświadczenia o nadaniu Nabywcy numeru identyfikacji podatkowej NIP;

– zaświadczenia o nadaniu Nabywcy numeru REGON.

4.2 Jeżeli w dniu wejścia w życie OWS Sprzedawca współpracuje już z Nabywcą, Nabywca jest zobowiązany do dostarczenia Sprzedawcy aktualnych dokumentów wymienionych w ust. 1 najpóźniej z chwilą zawarcia kolejnej umowy sprzedaży.

5. Zamówienie

5.1 Sprzedaż towarów przez Sprzedawcę może odbywać na dwa sposoby:

a) Poprzez specjalny panel internetowy, do którego Nabywca otrzyma hasło i unikalny login od Sprzedawcy

b) Na podstawie pisemnych zamówień Nabywcy. Przez formę pisemną zamówienia rozumie się:

– przesłanie zamówienia mailem, udokumentowane potwierdzeniem odczytania wiadomości

– przesłanie zamówienia faksem, udokumentowane dowodem nadania.

5.2 Zamówienia muszą zawierać specyfikację towarów, będących przedmiotem sprzedaży, obejmującą:

– nazwę i numer katalogowy towaru,

– ilość i rodzaj towaru,

– dokładne miejsce dostawy towaru,

– dane nabywcy.

6. Termin realizacji zamówienia

6.1 Termin realizacji zamówienia określa Sprzedawca, z uwzględnieniem poniższych postanowień.

6.2 Zamówienia dotyczące towarów magazynowych (tj. towarów znajdujących się w magazynie Sprzedawcy) są realizowane w terminie nie krótszym niż 2 (słownie: dwa) dni robocze, licząc od dnia otrzymania zamówienia przez Sprzedawcę. Zamówienia dotyczące towarów niestandardowych (produkowanych na zlecenie Nabywcy) są realizowane w terminie nie krótszym niż 10 (słownie: dziesięć) dni roboczych, licząc od dnia otrzymania przez Sprzedawcę potwierdzonego zamówienia na druku zamówień towarów niestandardowych lub pliku pdf wygenerowanego z autorskiego programu, tzw. „Konfiguratora Kabin Niestandardowych”.

6.3 Zarówno w przypadku dostawy towaru do magazynu Nabywcy/Odbiorcy, jak i odbiorów własnych z magazynu Sprzedawcy, osoba odbierająca zobowiązana jest do sprawdzenia towaru pod względem jego jakości i zgodności z zamówieniem.

7. Zawarcie umowy

7.1 Sprzedawca na życzenie Nabywcy przesyła pisemne potwierdzenie zamówienia, określające jednocześnie termin realizacji zamówienia.

7.2 Umowa sprzedaży zostaje zawarta z chwilą wystawienia faktury VAT za towar zamówiony przez Nabywcę.

7.3 W wypadku, gdy postanowienia pisemnej umowy różnią się od postanowień niniejszych warunków, postanowienia umowy będą wiążące dla Sprzedawcy i Nabywcy.

7.4 Wszelkie zmiany zawartej umowy mogą być dokonane w formie pisemnej pod rygorem nieważności.

8. Cena

8.1 Ceny sprzedawanych towarów ustalone będą według obowiązującego w chwili złożenia zamówienia towarów cennika Sprzedawcy. Jednakże w wypadku obowiązywania innych cen w momencie odbioru towarów, Sprzedawca zastrzega sobie prawo do stosowania cen obowiązujących w tym momencie.

8.2 Ceny katalogowe są cenami zawierającymi 23% podatek od towarów i usług VAT (stawka obowiązująca na dzień 15-04-2014). W przypadku zmian stawki podatku od towaru i usług, Sprzedawca zastrzega sobie prawo zmiany ceny o zmianę stawki podatku.

8.3 Ceny towarów określone w katalogach i cennikach Sprzedawcy są cenami CIP. Wyjątkiem są dostawy do klientów indywidualnych, na adresy podane w pisemnym zamówieniu Nabywcy, kiedy Sprzedawca obciąża kosztami dostawy Nabywcę. Sprzedawca poinformuje Nabywcę o aktualnie obowiązujących cenach takich dostaw.

8.4 W przypadku braku możliwości dostarczenia towaru z przyczyn leżących po stronie Odbiorcy, każda kolejna próba dostawy jest płatna zgodnie z cenami obowiązującymi u Sprzedawcy w dniu próby dostawy.

9. Realizacja zamówienia

9.1 Sprzedawca przygotowuje towar do wysyłki w terminie określonym w umowie.

9.2 Sprzedawca udostępni Nabywcy informacje o: towarze, danych technicznych towaru, przeznaczeniu towaru oraz instrukcję montażu i konserwacji towaru. Uzgodnienia dotyczące właściwości, cech albo zastosowań towarów, odbiegające od udostępnianych przez Sprzedawcę informacji i instrukcji, wymagają pisemnego porozumienia pomiędzy Sprzedawcą a Nabywcą.

9.3 W przypadku niemożności zrealizowania zamówienia w całości lub części w umówionym terminie, Sprzedawca poinformuje o tym Nabywcę telefonicznie bądź e-mailem, najpóźniej drugiego dnia roboczego od dnia, w którym dowiedział się o powstaniu okoliczności uniemożliwiających terminową realizację zamówienia. W takim przypadku zamówienie zrealizowane będzie w najkrótszym możliwym czasie.

9.4 Sprzedawca zastrzega sobie ponadto możliwość wydłużenia terminu realizacji zamówienia, m.in. w przypadku zamówienia towarów niestandardowych, zdarzeń losowych lub zadziałania siły wyższej, a zwłaszcza w wypadkach nieprzewidzianych zakłóceń w działalności zakładów produkcyjnych lub handlowych Sprzedawcy, nienależytego wykonania lub niewykonania umów przez kontrahentów Sprzedawcy, zakłóceń w funkcjonowaniu transportu i komunikacji, braków siły roboczej, strajków, zarządzeń władz, klęsk żywiołowych, etc.

9.5 W wypadkach określonych w ust. 3 i 4 Nabywcy nie przysługuje prawo wystąpienia z roszczeniami odszkodowawczymi względem Sprzedawcy z tytułu nienależytego wykonania umowy.

10. Usługa transportowa

10.1 Umowy przewozu towarów zamówionych przez Nabywcę zawierane są z wybraną przez Sprzedawcę firmą spedycyjną.

10.2 Nabywca zobowiązany jest do należytego i dokładnego sprawdzenia dostarczonego przez firmę spedycyjną towaru w obecności kuriera z firmy spedycyjnej. Sprawdzenie może odbyć się po podpisaniu listu przewozowego przez Nabywcę i powinno ono dotyczyć przede wszystkim jego jakości i zgodności z zamówieniem. Podpunkt ten ma zastosowanie szczególnie w przypadku dostaw brodzików.

10.3 W przypadku wykrycia podczas sprawdzania przesyłki wad, które mogły powstać podczas transportu, Nabywca powinien opisać je na liście przewozowym i podpisać w prawym dolnym rogu listu. Adnotacja taka będzie podstawą do dochodzenia od firmy spedycyjnej roszczeń związanych z tym transportem.

10.4 Jeśli Nabywca nie wykryje wady jakościowej towaru podczas odbioru/dostawy i nie opisz je w odpowiednich dokumentach, ma 5 (słownie: pięć) dni od daty odbioru/dostawy towaru na zgłoszenie jej Sprzedawcy w formie pisemnej oraz wezwanie przedstawiciela firmy spedycyjnej w celu spisania protokołu reklamacyjnego.

10.5 Nabywca ma prawo do odmowy przyjęcia towaru, który ma ewidentne oznaki uszkodzeń transportowych. W takim przypadku kurier z firmy spedycyjnej powinien umieścić adnotację o odmowie Nabywcy i jej powodach na liście przewozowym, w obecności Nabywcy.

10.6 Sprzedawca jest podmiotem uprawnionym do dochodzenia od firmy spedycyjnej wszelkich roszczeń związanych z niewykonaniem lub nienależytym wykonaniem tej usługi.

10.7 W przypadku gdy, z chwilą dostarczenia zamówionego towaru do miejsca wskazanego przez Nabywcę, Nabywca odmawia przyjęcia pełnowartościowego towaru, Sprzedawca ma prawo do natychmiastowego odstąpienia od umowy. Przed odstąpieniem Sprzedawca może wyznaczyć Nabywcy dodatkowy termin przyjęcia towaru z zagrożeniem, iż w razie bezskutecznego upływu wyznaczonego terminu odstąpi od umowy. Koszty składowania i transportu towaru w powyższym okresie ponosi Nabywca. Postanowienia §17 niniejszych warunków mają w takim wypadku odpowiednie zastosowanie.

11. Sposób i termin płatności

11.1 Podstawą zapłaty są wystawione przez Sprzedawcę faktury.

11.2 Zapłata następuje w terminie podanym na fakturze, chyba że strony pisemnie uzgodniły inny termin.

- 11.3 Zapłata nastąpić może:
- przelewem na rachunek bankowy Sprzedawcy,
 - przekazem pocztowym,
 - gotówką do kasy w siedzibie Sprzedawcy lub przedstawicielowi firmy spedycyjnej, która obsługuje dostawy towarów Sprzedawcy (tzw. „Opcja za pobraniem”)
- 11.4 W przypadku zapłaty przelewem, dniem zapłaty jest dzień uznania rachunku bankowego Sprzedawcy. W przypadku zapłaty przekazem pocztowym, dniem zapłaty jest dzień otrzymania przez Sprzedawcę należności.
- 11.5 Sprzedawca może, bez podania przyczyn, uzależnić realizację zawartej umowy od uprzedniej zapłaty całości ceny przez Nabywcę.
- 11.6 Sprzedawcy przysługują ustawowe odsetki za opóźnienie w zapłacie.
- 11.7 W przypadku jakiegokolwiek opóźnienia w zapłacie Sprzedawca jest uprawniony do wstrzymania dalszej współpracy handlowej z Nabywcą oraz do niewydawania Nabywcy zamówionych przez niego towarów.
- 11.8 Płatności zaliczane są w pierwszej kolejności na poczet zaległych odsetek, a następnie na poczet wymagalnych wierzytelności, poczynając od najwcześniejszej wymagalnych.
- 12. Przejście odpowiedzialności**
- 12.1 W przypadku odbiorów własnych Nabywcy z magazynu Sprzedawcy, całkowita odpowiedzialność za towar przechodzi na Nabywcę z chwilą jego odbioru w magazynie Sprzedawcy przez osobę upoważnioną przez Nabywcę.
- 12.2 W przypadku transportu do magazynu Nabywcy, całkowita odpowiedzialność za towar przechodzi na Nabywcę z chwilą podpisania przez niego listu przewozowego, niezależnie od tego, czy zgłasza on uwagi na tym dokumencie, czy też nie.
- 13. Gwarancja**
- 13.1 Sprzedawca udziela Nabywcy 36-miesięcznej gwarancji na kabiny, drzwi, parawany nawannowe, brodziki podpłytkowe oraz 24-miesięcznej gwarancji na brodziki, syfony, odpływy liniowe i akcesoria. Okres gwarancji liczy się od dnia, w którym odpowiedzialność za zamówiony towar przeszła na finalnego nabywcę.
- 13.2 Zakres terytorialny gwarancji ogranicza się do obszaru Rzeczypospolitej Polskiej.
- 13.3 Gwarancja, o której mowa w ust. 1 obejmuje niezmienną jakość (w tym np. kolor, oraz inne standardowe parametry towaru, określone we wzorcach katalogowych) pod warunkiem używania towaru zgodnie z jego przeznaczeniem oraz stosowaniem się użytkownika do instrukcji i informacji. Gwarancja nie obejmuje w szczególności wszelkiego rodzaju uszkodzeń mechanicznych towaru oraz innych uszkodzeń powstałych w wyniku jego nieprawidłowej eksploatacji albo niestosowania się użytkownika do instrukcji i informacji.
- 13.4 Zwyczajowo przyjęte w handlu lub nieznaczne odchylenia w barwie i deseniach dostarczonych towarów od ich wzorców katalogowych nie uprawniają do złożenia reklamacji.
- 13.5 Nabywca zobowiązany jest do zbadania dostarczonego/odbieranego towaru pod względem zgodności jego ilości, rodzaju i jakości z danymi ustalonymi w umowie.
- 13.6 W przypadku zasadności reklamacji, Sprzedawca – według swojego wyboru – może:
- usunąć wady;
 - wymienić towar na wolny od wad;
 - obniżyć cenę towaru i zwrócić różnicę Nabywcy;
 - odebrać wadliwy towar i zwrócić Nabywcy uiszczoną opłatę.
- 13.7 W zależności od wybranego przez Sprzedawcę sposobu załatwienia reklamacji, o którym to sposobie Sprzedawca jest zobowiązany poinformować Nabywcę w formie pisemnej, strony wspólnie ustalą termin, w którym Sprzedawca wywiąże się ze swojego zobowiązania. W przypadku towarów magazynowych termin ten nie może być jednak krótszy niż 7 (słownie: siedem) dni, a w przypadku towarów niestandardowych – niż 1 (słownie: jeden) miesiąc.
- 13.8 W przypadku gdy reklamacja okaże się bezzasadna, wszelkie koszty poniesione przez Sprzedawcę w związku z jej zgłoszeniem przez Nabywcę pokrywa Nabywca.
- 13.9 Wszelkie dalej idące roszczenia Nabywcy są wyłączone. W szczególności Sprzedawca nie ponosi odpowiedzialności za poniesioną przez Nabywcę szkodę (utracone korzyści i stratę majątkową).
- 14. Odpowiedzialność Sprzedawcy z tytułu niewykonania lub nienależytego wykonania umowy**
- 14.1 Odpowiedzialność Sprzedawcy z tytułu niewykonania lub nienależytego wykonania umowy jest ograniczona do:
- uzgodnionej ceny towaru, który nie został dostarczony lub nie został dostarczony w terminie;
 - uzgodnionej ceny towaru, który został dostarczony z wadami.
- 14.2 Ograniczenia odpowiedzialności odszkodowawczej mają zastosowanie również w stosunku do osób działających na zlecenie Sprzedawcy, w tym podwykonawców, wykonawców, przedstawicieli, producentów i kontrahentów.
- 14.3 W wypadku dochodzenia roszczeń przez Nabywcę od więcej niż jednej z osób wymienionych w ust. 1 lub ust. 2, ograniczenia wymienione w ust. 1 mają zastosowanie do łącznej odpowiedzialności tych osób.
- 15. Odpowiedzialność Nabywcy z tytułu niewykonania lub nienależytego wykonania umowy**
- 15.1 W wypadku odmowy przyjęcia towaru w terminie, Nabywca zobowiązany jest do zapłaty na rzecz Sprzedawcy kary umownej, stanowiącej równowartość zamówionych, a nieodebranych lub nieprzyjętych przez niego towarów, powiększoną o koszty ich transportu, opakowania, spedycji, przechowywania i ubezpieczenia. Podpunkt ten dotyczy dostaw towarów niestandardowych.
- 15.2 Sprzedawca nie ponosi odpowiedzialności za żadne szkody wynikające z montażu niezgodnego z instrukcją, a przede wszystkim spowodowane montażem uniemożliwiającym łatwy, bezkolizyjny demontaż wyrobu. Sprzedawca nie ponosi kosztów demontażu lub uszkodzenia elementów utrudniających dostęp do wyrobu (np: glazury czy innych materiałów zastosowanych do zabudowy produktu) ani kosztów przywrócenia tych elementów do stanu początkowego po naprawie gwarancyjnej.
- 16. Zabezpieczenie roszczeń**
- 16.1 Sprzedawca ma prawo do uzależnienia realizacji zamówienia od zabezpieczenia przez Nabywcę roszczeń, które przysługują będą wobec niego Sprzedawcy w związku z zawarciem umowy.
- 16.2 W celu zabezpieczenia swoich roszczeń wobec Nabywcy, Sprzedawca może, według własnego wyboru, zażądać od Nabywcy:
- wystawienia na jego rzecz weksla własnego in blanco wraz z deklaracją wekslową;
 - uzyskania gwarancji bankowej w wypadku, gdy wartość jednorazowego zamówienia przekracza kwotę 20 000 (słownie: dwadzieścia tysięcy) złotych brutto;
 - przewłaszczenia na swoją rzecz rzeczy ruchomych należących do Nabywcy;
 - udzielania poręczenia przez osobę trzecią zaakceptowaną przez Sprzedawcę;
 - ustanowienia zastawu na rzeczach ruchomych należących do Nabywcy;
 - cesji na jego rzecz wierzytelności przysługujących Nabywcy;
 - ustanowienia hipoteki na nieruchomościach należących do Nabywcy.
- 17. Przeniesienie praw**
- Nabywca nie może przenosić praw i obowiązków wynikających z zawieranych umów sprzedaży na osoby trzecie bez pisemnej uprzedniej zgody Sprzedawcy.
- 18. Części zamienne**
- 18.1 Sprzedawca zobowiązuje się do sprzedawania na pisemne żądanie Nabywcy części zamiennych do zakupionych towarów w okresie 10 (słownie: dziesięciu) lat od dnia wyprodukowania towarów. Pod pojęciem części zamiennych należy rozumieć: profile uszczelniające i magnetyczne, wózki jezdne, rolki, szyby i inne podzespoły kabin prysznicowych.
- 18.2 Sprzedaż części zamiennych odbywać się będzie odpłatnie, w oparciu o obowiązujący w tym czasie cennik.
- 19. Prawa autorskie**
- 19.1 Sprzedawca zastrzega sobie prawa autorskie m.in. do wszelkich zdjęć, rysunków, ilustracji, kalkulacji i pozostałych dokumentów związanych z dostarczonym towarem.
- 19.2 Nabywca nie ma prawa, bez uprzedniej pisemnej zgody Sprzedawcy, do przekazywania, powielania, udostępniania osobom trzecim lub rozpowszechniania w inny sposób dokumentów określonych w ust. 1.
- 20. Tajemnica przedsiębiorstwa**
- Wszelkie informacje uzyskane przez Nabywcę od Sprzedawcy, a dotyczące zasad kształtowania współpracy handlowej między Sprzedawcą a jego kontrahentami, sposobów organizacji produkcji, dystrybucji i reklamy, a także stosowanej technologii oraz zmian i osiągnięć technicznych, stanowią tajemnicę przedsiębiorstwa w rozumieniu art. 11 ustawy o zwalczaniu nieuczciwej konkurencji.
- 21. Postanowienia przejściowe i końcowe**
- 21.1 Wszelkie zmiany niniejszych warunków, jak również ich załączników, oraz wszelkie dokonywane na ich podstawie lub związane z nimi oświadczenia wymagają dla swej ważności zachowania formy pisemnej.
- 21.2 Prawem właściwym dla rozstrzygania wszelkich sporów, mogących powstać na tle zawieranych umów sprzedaży, jest prawo polskie.
- 21.3 Sądem właściwym dla rozstrzygania sporów, mogących wynikać na tle zawieranych umów sprzedaży, jest rzeczowo właściwy sąd powszechny właściwy dla siedziby Sprzedawcy. Powyższe nie uwalcza jednakże uprawnieniu Sprzedawcy do wytoczenia powództwa przeciwko Nabywcy przed sąd powszechny, właściwy dla siedziby Nabywcy lub jego miejsca zamieszkania.
- 21.4 W sprawach nieuregulowanych w niniejszych warunkach zastosowanie mają przepisy kodeksu cywilnego.
- 21.5 Do umów sprzedaży zastosowanie mają postanowienia INCOTERMS 2000, chyba że niniejsze warunki lub zawarta przez strony umowa stanowi inaczej.
- 21.6 Miejscem wykonania zobowiązania jest siedziba Sprzedawcy, chyba że zawarta przez strony umowa stanowi inaczej.
- 21.7 Nieważność jakichkolwiek postanowień niniejszych warunków nie powoduje nieważności pozostałych postanowień.
- 21.8 Warunki wchodzi w życie dnia 01.10.2020 r.
- Radaway – Stan na 01.10.2020 r.

BRODZIK PODŁYTKOWY Z ODPŁYWEM LINIOWYM

Ruszt

- B – Basic (do zabudowania płytkami)
- F – Flowers
- Q – Quadro
- R – Rain
- S – Steel



Typ rynny

- Płytki o grubości od 8 do 12 mm
- Płytki o grubości od 5 do 7 mm

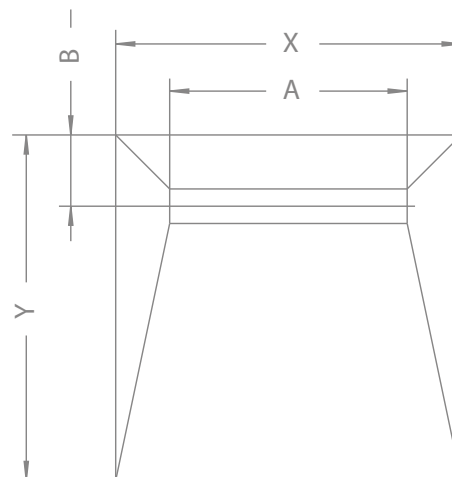

Syfon: 5SL1

Wymiar X [mm]	Wymiar Y [mm]	Wymiar A [mm]	Wymiar B [mm]
(790-2000)	(690-1400)	550 (dla X 790-2000)	(min. 125) (standard 165)
		650 (dla X 890-2000)	
		750 (dla X 990-2000)	
		850 (dla X 1090-2000)	
		950 (dla X 1190-2000)	
		1050 (dla X 1290-2000)	
		1150 (dla X 1390-2000)	

BRODZIK PODŁYTKOWY Z KRATKĄ ODPŁYWOWĄ

Syfon: 5SK1, Ruszt: 5K01

Wymiar X [mm]	Wymiar Y [mm]	Wymiar V [mm]	Wymiar W [mm]	Wymiar C1 [mm]	Wymiar C2 [mm]
(500-2000)	(500-1400)				

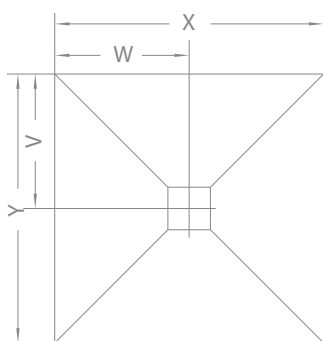

Wariant A

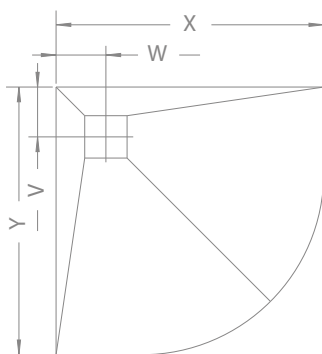

Wariant B

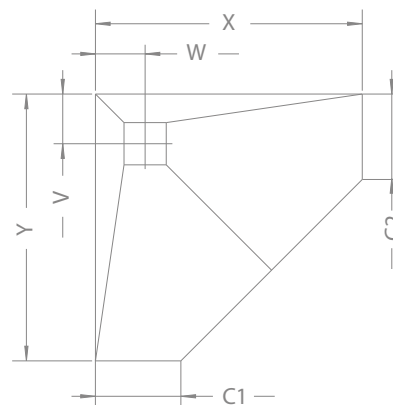

Wariant C

Zasady wyceny brodzików podłytkowych niestandardowych:

- zmiana wymiarów brodzika (kształt i miejsce odpływu bez zmian)
+ 123 zł do ceny brodzika podłytkowego
- zmiana umiejscowienia odpływu
+ 246 zł do ceny brodzika podłytkowego
- zmiana umiejscowienia odpływu i zmiana wymiaru brodzika (kształt brodzika bez zmian)
+ 246 zł do ceny brodzika podłytkowego
- zmiana kształtu i wymiarów
+ 369 zł do ceny brodzika podłytkowego
- zmiana kształtów i wymiarów, zmiana miejsca odpływu
+ 369 zł do ceny brodzika podłytkowego

Czas realizacji zamówienia płyt o wymiarach niestandardowych wynosi 10 dni roboczych.

FORMULARZ ZAMÓWIENIA WIEZAKA NA RĘCZNIK

RYSUNKI POGLĄDOWE

WRG

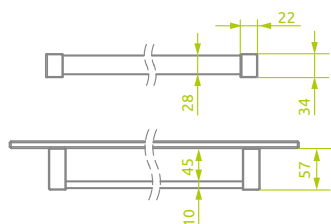

WRW-L

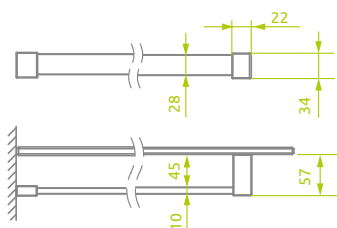

WRW-R

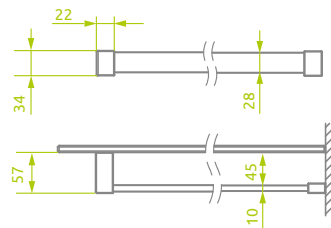

WRG - WARIANT ŚCIANY LEWY

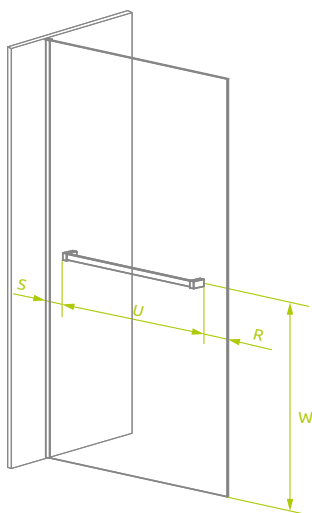

WRG - WARIANT ŚCIANY PRAWY

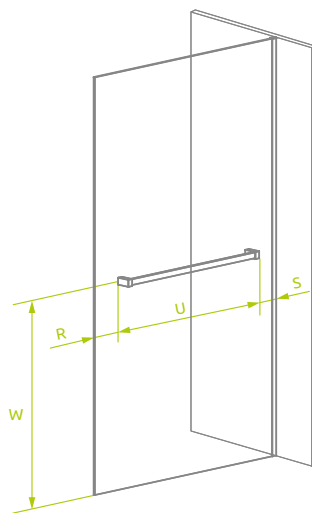

WRW - L

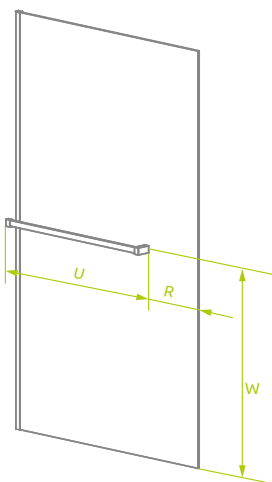

WRW - R

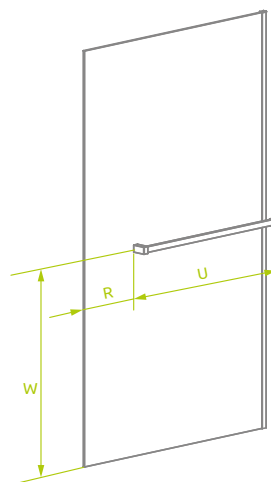

ZAMÓWIENIE WIEZAKA NA RĘCZNIK DO KABINY:

(model/indeks)

Wariant kabiny:

- Lewy
- Prawy
- Symetryczna

Lokalizacja wieszaka:

Jeżeli formularz nie zostanie uzupełniony, wieszak zostanie zamontowany w osi uchwyty oraz 5 cm od krawędzi kabiny.

- Ściana boczna
- Ściana stała frontu
- Inna _____

Wariant wieszaka:

- WRG
- WRW-L
- WRW-R

Położenie – wysokość

- Wyśrodkowany względem wysokości kabiny
- W osi uchwyty drzwi
- Inne – wymiar „W” _____

Położenie – szerokość

- Szerokość – wymiar „U” _____
(300 mm - 1000 mm)
- Wyśrodkowany względem szerokości szyby
- Inne – wymiar R lub S _____
(min. 50 mm)
(niepotrzebne skreślić)

Kolor profilu

- Chrom (standardowy)
- Chrome+
- Czarny

FORMULARZ DOCIĘCIE NA WYMIAR BRODZIKA KYNTOS



ZAPYTANIE

ZAMÓWIENIE

Nr art. _____

Bez obróbki krawędzi

– cena docięcia brodzika 150 zł brutto. cena nie obejmuje obróbki krawędzi.
– termin wykonania 5 dni roboczych.

Z obróbką krawędzi

– cena docięcia brodzika 150 zł brutto + cena obróbki krawędzi 100 zł brutto.
– termin wykonania 5 dni roboczych.

Sposób instalacji

Na podłodze

Częściowo wpuszczone

Zlicowany z podłogą



DOCIĘCIE PROSTE

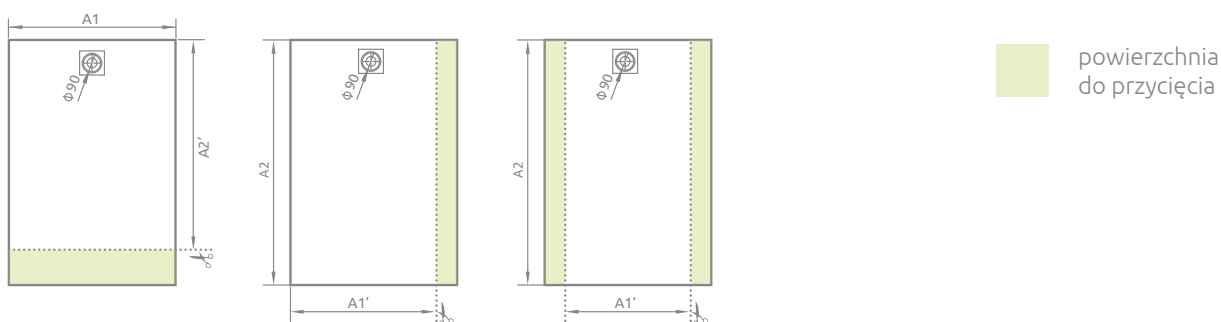

POZOSTAŁE WARIANTY WYCIĘĆ

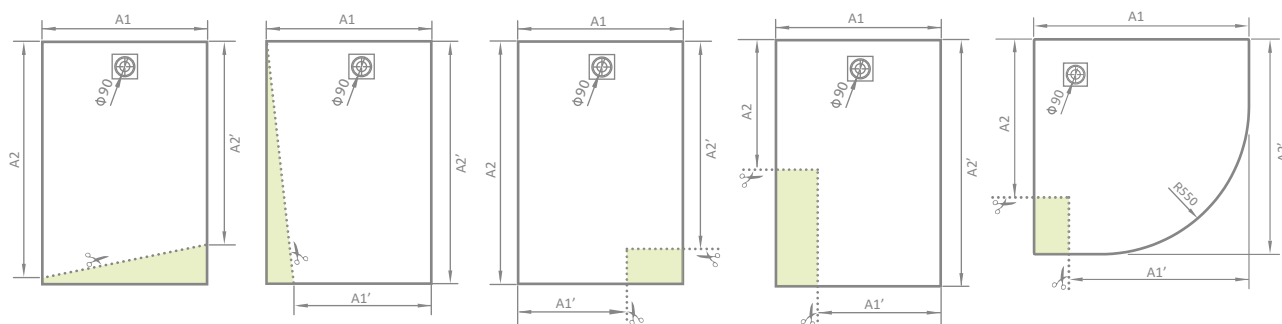

RYСУNEK POGLĄDOWY DOCIĘCIA
Prosimy naszkicować pożądane docięcie.

Inne możliwości docięcia dostępne
na indywidualne zapytanie.

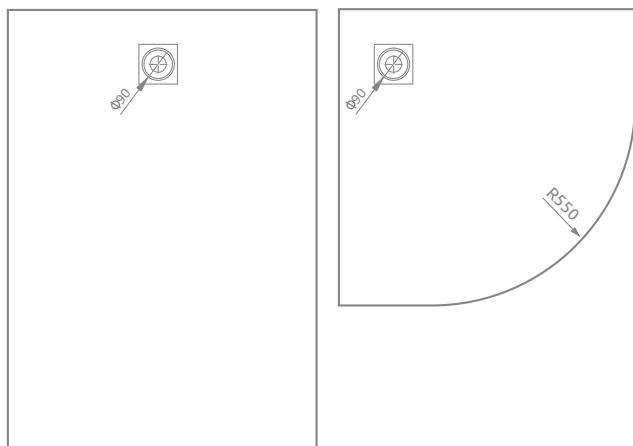

DOCIĘCIE PROSTE:

A1' = _____
A2' = _____

POZOSTAŁE WARIANTY WYCIĘĆ:

A1 = _____
A1' = _____
A2 = _____
A2' = _____

FORMULARZ DOCIĘCIE NA WYMIAR BRODZIKA TEOS

ZAPYTANIE ZAMÓWIENIE Nr art. _____

Bez obróbki krawędzi – cena docięcia brodzika 150 zł brutto. cena nie obejmuje obróbki krawędzi.
– termin wykonania 5 dni roboczych.

Z obróbką krawędzi – cena docięcia brodzika 150 zł brutto + cena obróbki krawędzi 100 zł brutto.
– termin wykonania 5 dni roboczych.

Sposób instalacji

Na podłodze Częściowo wpuszczone Zlicowany z podłogą



DOCIĘCIE PROSTE

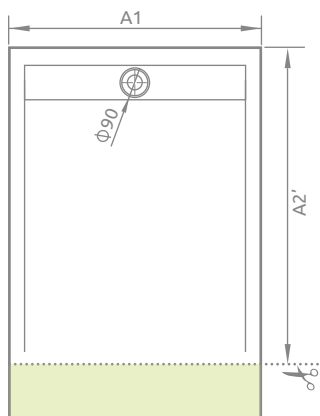

powierzchnia do przycięcia

POZOSTAŁE WARIANTY WYCIĘĆ

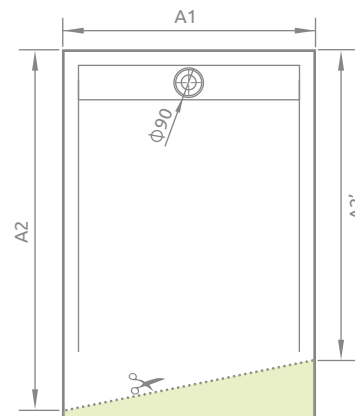
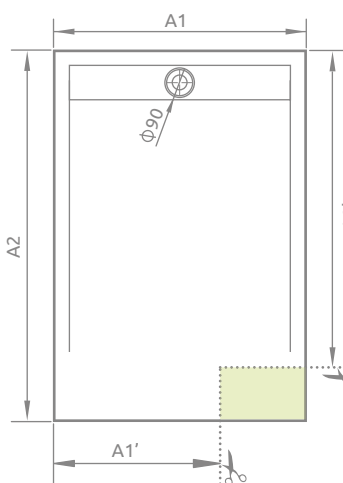

RYSUNEK POGLĄDOWY DOCIĘCIA
Prosimy naszkicować pożądane docięcie.

Inne możliwości docięcia dostępne
na indywidualne zapytanie.

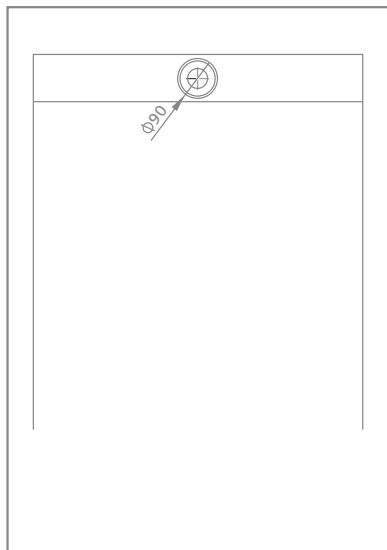

DOCIĘCIE PROSTE:

A1 = _____
A2'* = _____

POZOSTAŁE WARIANTY WYCIĘĆ:

A1 = _____
A1' = _____
A2* = _____
A2'* = _____

* w zależności od wymiaru B – patrz katalog

INSTRUKCJA
ZAMAWIANIE KABINY PRYSZNICOWEJ
ESSENZA NEW PTJ, NES PTJ



wariant lewy

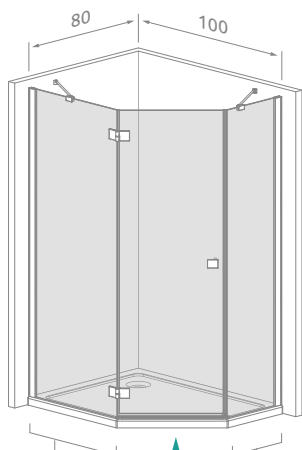

ścianka „100 Z” ścianka „80 S”

drzwi lewe
385010-01-01L

PTJ ścianki 100 Z x 80 S
385055-01-01

wariant lewy

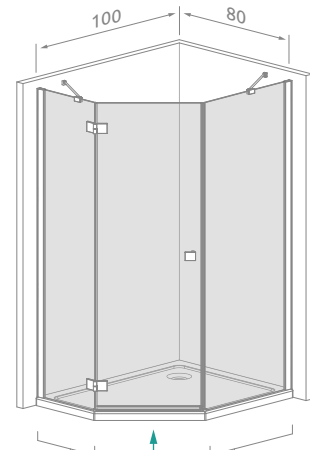

ścianka „80 Z” ścianka „100 S”

drzwi lewe
385010-01-01L

PTJ ścianki 80 Z x 100 S
385054-01-01

wariant prawy

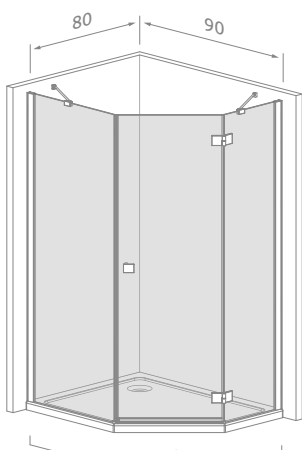

ścianka „90 S” ścianka „80 Z”

drzwi prawe
385010-01-01R

PTJ ścianki 80 Z x 90 S
385052-01-01

wariant prawy

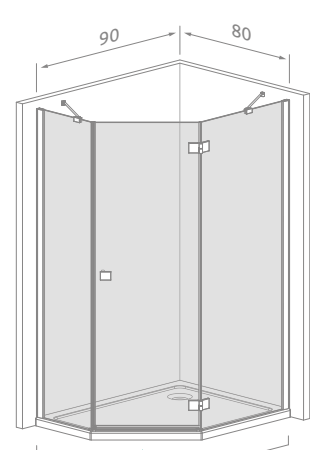

ścianka „80 S” ścianka „90 Z”

drzwi prawe
385010-01-01R

PTJ ścianki 90 Z x 80 S
385053-01-01

ZAKRES REGULACJI DRZWI WNEKOWYCH

	700	750	800	850	900	950	1000	1050	
Arta DWJ I	693-708		793-808		893-908		993-1008		
Arta DWJ II					892-910		992-1010		
Arta DWS							990-1006		
Arta DWJS									
Arta DWB					892-906		992-1006		
Arta DWD			795-807	845-857	895-907	945-957	995-1007	1045-1057	
Euphoria DWJ			794-812		894-912		994-1012		
Furo DWJ					890-908		990-1008		
Furo DWJ RH					890-908		990-1008		
Furo DWD									
Espera Pro							990-1008		
Espera DWJ							990-1010		
Espera DWJ Mirror							990-1010		
Espera DWD									
Idea DWJ							987-1012		
Idea DWD									
Essenza Pro DWJ			792-808		892-908		992-1008		
Essenza New DWJ			790-813		890-913		990-1013		
Essenza New DWJS									
Essenza New DWB			787-805		887-905		987-1005		
Fuenta New DWJ			790-813		890-913		990-1013		
Fuenta New DWJS									
Fuenta New DWB			787-805		887-905		987-1005		
Carena DWJ					893-905		993-1005		
Carena DWB	693-705		793-805		893-905				
Nes 8/Nes DWJ I	680-710		780-810		880-910		980-1010		
Nes DWJ II			780-810		880-910		980-1010		
Nes DWS							980-1010		
Nes DWJS									
Nes DWB	680-710		780-810		880-910				
Nes DWD I	680-710		780-810		880-910		980-1010		
Nes DWD II									
Eos DWJ	690-710		790-810		890-910		990-1010		
Eos II DWJ			790-810		890-910		990-1010		
Eos DWS							992-1008		
Eos II DWJS									
Eos DWB	690-710		790-810		890-910				
Eos DWD	690-710		790-810		890-910		990-1010		
Eos II DWD									
Almatea DWJ			790-810		890-910		990-1010		
Torrenta DWJ			790-810		890-910		990-1010		
Torrenta DWJS									
Evo DW		720-760	770-810	820-860	870-910	920-960	970-1010	1020-1060	
Twist DW	685-710		785-810		885-910		985-1010		
Premium Plus DWJ							975-1015		
Premium Plus DWD									

	1100	1150	1200	1300	1400	1500	1600	1700	1800	1900	2000
	1092-1110		1192-1210	1292-1310	1392-1410						
	1090-1106		1190-1206	1290-1306	1390-1406						
				1290-1310	1390-1410	1490-1510					
	1095-1107	1145-1157	1195-1207								
	1094-1112		1194-1212	1294-1312							
	1090-1108		1190-1208	1290-1308	1390-1408	1490-1508	1590-1608				
				1290-1310	1390-1410	1490-1510	1590-1610		1790-1810	1990-2010	
	1090-1108		1190-1208		1390-1408		1590-1608				
	1090-1110		1190-1210		1390-1410		1590-1610				
			1190-1210		1390-1410						
					1390-1410		1590-1610		1790-1810		
	1087-1112		1187-1212	1287-1312	1387-1412	1487-1512	1587-1612				
					1385-1415	1485-1515	1585-1615	1685-1715	1785-1815	1885-1915	1985-2015
	1092-1108		1192-1208	1292-1308							
	1090-1113		1190-1213	1290-1313							
	1085-1115		1185-1215	1285-1315	1385-1415						
	1090-1113		1190-1213	1290-1313							
	1085-1115		1185-1215	1285-1315	1385-1415						
	1093-1105		1193-1205								
	1080-1110		1180-1210								
	1080-1110		1180-1280	1280-1310	1380-1410						
			1180-1210	1280-1310	1380-1410						
	1080-1110		1180-1210								
				1280-1310	1380-1410	1480-1510	1580-1610	1680-1710	1780-1810	1880-1910	1980-2010
	1090-1110		1190-1210								
	1092-1108		1192-1208		1392-1408						
			1190-1210	1290-1310	1390-1410						
			1190-1210								
				1290-1310	1390-1410	1490-1510	1590-1610	1690-1710	1790-1810	1890-1910	1990-2010
	1090-1110		1190-1210	1290-1310							
	1090-1110		1190-1210								
					1390-1410	1490-1510	1590-1610	1690-1710	1790-1810	1890-1910	1990-2010
	1070-1110		1170-1210								
	1075-1115		1175-1215	1275-1315	1375-1415	1475-1515					
					1375-1415	1475-1515	1575-1615		1775-1815		

OPCJE STANDARDOWE

KABINY PRYSZNICOWE



GRUBOŚĆ SZKŁA

Szko bezpieczne, hartowane, o grubości podanej w piktogramie, zgodnie z normą PN:EN 12150:1.

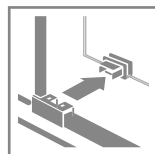

WYPINANE DRZWI

Możliwość wypięcia drzwi w celu łatwego czyszczenia kabiny.



POWŁOKA EASYCLEAN®

Wszystkie szkła w standardzie pokryte są powłoką EasyClean®, która ułatwia utrzymanie kabiny w czystości. Szczegóły na str. 14.



TECHNOLOGIA CHROME+

Profile pionowe oraz profil wspornika wykonane są w technologii Chrome+, zapewniającej większy połysk. Szczegóły na str. 17.

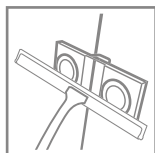

ZAWIAS ZLICOWANY

Zawiasy zlicowane z taflą szkła – płaska powierzchnia ułatwia czyszczenie kabiny prysznicowej.

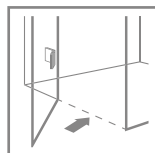

MOŻLIWOŚĆ MONTAŻU BEZ LISTWY PROGOWEJ

W standardzie w opakowaniu znajdują się uszczelki poziome w dwóch wysokościach: wyższa i niższa. W przypadku montażu bez listwy progowej należy zastosować wyższą uszczelkę poziomą. Szczegóły na str. 20.



PRODUKT PRZYJAZNY DLA OSÓB Z NIEPEŁNOSPRAWNOŚCIAMI

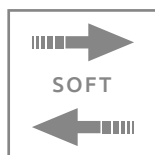

SOFT CLOSE-OPEN

System soft close-open wyhamowujący drzwi podczas otwierania i zamykania.

ODPŁYWY LINIOWE I BRODZIKI PODPŁYTKOWE

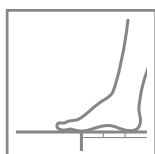

BRODZIK MOŻNA ZLICOWAĆ Z PODŁOGĄ



BRODZIK POSIADA POWIERZCHNIĘ ANTYPOŚLIZGOWĄ

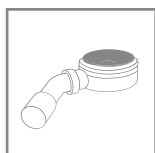

NISKI SYFON Z MOŻLIWOŚCIĄ CZYSZCZENIA OD GÓRY (W ZESTAWIE)

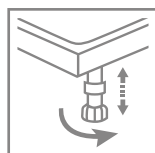

STABILNE NÓŻKI Z REGULACJĄ WYSOKOŚCI (W KOMPLECIE)



WYSOKIEJ JAKOŚCI MATERIAŁY

Odpliw jest wykonany z najwyższej jakości stali nierdzewnej. Syfon i inne elementy są wykonane z równie wytrzymałych tworzyw sztucznych.

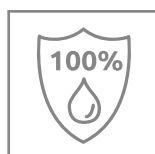

WODOODPORNY KOŁNIERZ MEMBRANOWY

Gwarantuje długie i bezproblemowe użytkowanie produktu

OPCJE DODATKOWE

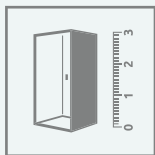

DOPASUJ KABINĘ DO SWOJEJ ŁAZIENKI

Kabiny oznaczone tym symbolem wykonujemy również jako produkty niestandardowe, np. o nietypowych wymiarach, ze skosami, wycięciami pod siedzisko czy wannę. Więcej informacji na str. 10 oraz na www.radaway.pl.

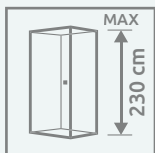

MAKSYMALNA WYSOKOŚĆ

Szczegóły na str. 20.

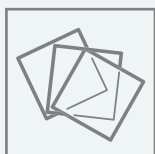

WARIANTY SZKŁA

Produkt dostępny w kilku wariantach szkła. Szczegóły na str. 16.

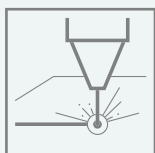

GRAWER NA SZKLE

Szczegóły na str. 30.

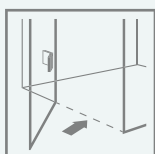

MOŻLIWOŚĆ MONTAŻU BEZ LISTWY PROGOWEJ

Szczegóły na str. 20.

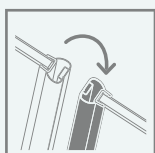

WYMIANA USZCZELEK

W wybranych modelach, oznaczonych symbolem przedstawionym obok, jest możliwość odpłatnej wymiany uszczelek przejrzystych na czarne. Szczegóły na str. 22.

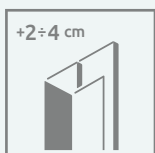

+2÷4 cm

PROFILE POSZERZAJĄCE

Możliwość niwelacji krzywizny ścian oraz powiększenia wymiaru nominalnego kabiny lub drzwi wnękowych. Szczegóły na str. 25.



PROFILE CHROME+

Możliwość zamówienia profili pionowych oraz profilu wspornika w technologii Chrome+, zapewniającej większy połysk. Szczegóły na str. 17.

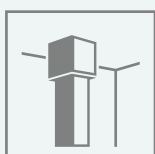

MOŻLIWOŚĆ ZASTOSOWANIA WSPORNIKA TELESKOPOWEGO

Możliwość zakupu teleskopowego wspornika dosufitowego. Szczegóły na str. 122.

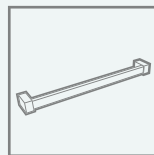

WIESZAK NA RĘCZNIK

Możliwość zamówienia wieszaka reelingowego, idealnego do zawieszenia ręcznika. Szczegóły na str. 19.

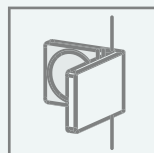

MOŻLIWOŚĆ ZASTOSOWANIA KLAMER WEWNĘTRZNYCH

Szczegóły na str. 20.

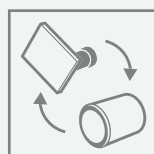

OPCJA WYMIANY UCHWYTÓW

Możliwość odpłatnej zamiany uchwytów. Szczegóły na str. 22.

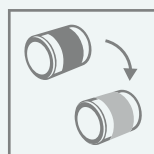

ZAMIANA KOLORU UCHWYTÓW

Możliwość nieodpłatnej zamiany uchwytów z elementami TPE w kolorze czarnym na uchwyty z elementami TPE w kolorze grafitowym. Szczegóły na str. 22.

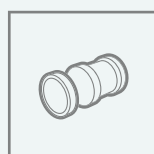

UCHWYT BI-FOLD

Dodatkowy uchwyt do kabin prysznicowych, drzwi wnękowych i parawanów z drzwiami składanymi (bi-fold). Szczegóły na str. 21.

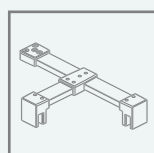

WSPORNIK KRZYŻOWY

Patrz str. 705.

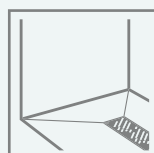

BRODZIKI PODPŁYTKOWE

Kompletna oferta brodzików podpłytkowych od str. 707.









DOSTĘPNE AKCESORIA

Patrz str. 703.













DRZWI WNĘKOWE

■ Chrome+
■ Chrom
■ Black
■ Gold
□ White
■ Frame
■ Factory

 <ul style="list-style-type: none"> ■ Arta QL DWJ I, str. 138 ■ Arta DWJ I, str. 166 ■ ■ ■ Nes 8/Nes DWJ I, str. 396-400 ■ Eos DWJ, str. 460 	 <ul style="list-style-type: none"> ■ Arta DWB, str. 174 ■ Essenza New DWB, str. 314 ■ Fuenta New DWB, str. 342 ■ Carena DWB, str. 354 ■ ■ Nes 8/Nes DWB, str. 408 ■ Eos DWB, str. 468 	 <ul style="list-style-type: none"> ■ ■ ■ Furo DWJ, str. 214 ■ ■ Furo DWJ RH, str. 216 ■ Espera Pro DWJ, str. 234 ■ Espera DWJ, str. 246 ■ Espera DWJ Mirror, str. 248 ■ ■ ■ Idea DWJ, str. 262 ■ Premium Plus DWJ, str. 550
 <ul style="list-style-type: none"> ■ Arta DWJ II, str. 168 ■ ■ Nes DWJ II, str. 402 ■ Eos II DWJ, str. 462 	 <ul style="list-style-type: none"> ■ Euphoria DWJ, str. 198 ■ ■ ■ □ Essenza Pro DWJ, str. 284 ■ ■ Essenza New DWJ, str. 310 ■ Fuenta New DWJ, str. 338 ■ Almatea DWJ, str. 494 ■ Torrenta DWJ, str. 508 	 <ul style="list-style-type: none"> ■ Evo DW, str. 518
 <ul style="list-style-type: none"> ■ Arta QL DWS, str. 140 ■ Arta DWS, str. 170 ■ ■ Nes 8/Nes DWS str. 404 ■ Eos DWS, str. 464 	 <ul style="list-style-type: none"> ■ Carena DWJ, str. 352 	 <ul style="list-style-type: none"> ■ ■ ■ Furo DWD, str. 218 ■ Espera DWD, str. 250 ■ ■ ■ Idea DWD, str. 264 ■ Premium Plus DWD, str. 552
 <ul style="list-style-type: none"> ■ Arta DWJS, str. 172 ■ Nes DWJS, str. 406 ■ Eos II DWJS, str. 466 	 <ul style="list-style-type: none"> ■ ■ Essenza New DWJS, str. 312 ■ Fuenta New DWJS, str. 340 ■ Torrenta DWJS, str. 510 	 <ul style="list-style-type: none"> ■ Twist DW, str. 524
 <ul style="list-style-type: none"> ■ Arta QL DWD, str. 142 ■ Arta DWD, str. 176 ■ ■ Nes 8/Nes DWD I, str. 410 ■ Eos DWD, str. 470 	 <ul style="list-style-type: none"> ■ Nes DWD II, str. 412 ■ Eos II DWD, str. 472 	 <p style="text-align: right;">str. 10</p> <p style="text-align: right;"><i>Na miare</i> radaway</p>

PARAWANY NAWANNOWE

■ Chrome+
■ Chrome
■ Black
■ Gold
□ White
■ Frame
■ Factory

 <ul style="list-style-type: none"> ■ Arta QL PNJ I, str. 572 ■ Arta PNJ I, str. 574 ■ ■ ■ Nes 8/Nes PNJ I, str. 576-580 ■ Eos PNJ I, str. 582 	 <ul style="list-style-type: none"> ■ Carena PNJ I, str. 584 	 <ul style="list-style-type: none"> ■ Euphoria PNJ II, str. 586 ■ ■ ■ ■ Modo New PNJ II, str. 588-592 ■ ■ ■ □ Essenza Pro PNJ II, str. 594 ■ ■ ■ ■ Idea PNJ II, str. 596-602 ■ Torrenta PNJ II, str. 604
 <ul style="list-style-type: none"> ■ Arta PND I, str. 606 ■ Essenza New PND I, str. 608 ■ Fuenta New PND I, str. 610 ■ ■ Nes 8/Nes PND I, str. 612 ■ Eos PND I, str. 614 	 <ul style="list-style-type: none"> ■ Carena PND I, str. 616 	 <ul style="list-style-type: none"> ■ Eos PNW, str. 618
 <ul style="list-style-type: none"> ■ ■ Nes PND II, str. 620 ■ Eos PND II, str. 622 	 <ul style="list-style-type: none"> ■ Euphoria PND II, str. 624 ■ ■ ■ □ Essenza Pro PND II, str. 626 ■ ■ Essenza New PND II, str. 628 ■ Torrenta PND II, str. 630 	 <ul style="list-style-type: none"> ■ ■ ■ Furo PND II, str. 632
 <ul style="list-style-type: none"> ■ ■ Idea PN DWJ, str. 634 ■ Vesta DWJ, str. 636 	 <ul style="list-style-type: none"> ■ ■ Idea PN DWD, str. 638 ■ Vesta DWD, str. 640 	 <ul style="list-style-type: none"> ■ ■ Idea PN DWJ+S, str. 642 ■ Vesta DWJ+S, str. 644
 <ul style="list-style-type: none"> ■ Vesta DWD+S, str. 646 		





KABINY PRYSZNICOWE

■ Chrome+
■ Chrom
■ Black
■ Gold
□ White
■ Frame
■ Factory

Kabiny narożne prostokątne i pięciokątne

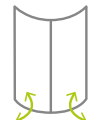
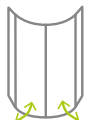
 <ul style="list-style-type: none"> ■ Arta QL KDJ, str. 134 ■ Arta KDJ I, str. 148 ■ Nes 8/Nes KDJ I, str. 364-368 ■ Eos KDJ, str. 440 	 <ul style="list-style-type: none"> ■ Arta KDJ II, str. 150 ■ Nes KDJ II, str. 370 ■ Eos II KDJ, str. 442 	 <ul style="list-style-type: none"> ■ Euphoria KDJ, str. 190 ■ Essenza Pro KDJ, str. 276 ■ Essenza New KDJ, str. 298 ■ Fuenta New KDJ, str. 328 ■ Almatea KDJ, str. 488 ■ Torrenta KDJ, str. 504
 <ul style="list-style-type: none"> ■ Essenza New KDJ B, str. 300 ■ Fuenta New KDJ B, str. 330 ■ Nes 8/Nes KDJ B, str. 372 ■ Eos KDJ B, str. 448 	 <ul style="list-style-type: none"> ■ Arta KDS I, str. 158 ■ Nes 8/Nes KDS I, str. 384 ■ Eos KDS, str. 444 	 <ul style="list-style-type: none"> ■ Arta KDS II, str. 160 ■ Nes KDS II, str. 386 ■ Eos II KDS, str. 446
 <ul style="list-style-type: none"> ■ Arta DWD+S, str. 162 ■ Nes DWD+S, str. 392 ■ Eos II DWD+S, str. 456 	 <ul style="list-style-type: none"> ■ Twist DW+S, str. 522 	 <ul style="list-style-type: none"> ■ Carena KDJ, str. 350
 <ul style="list-style-type: none"> ■ Furo KDJ, str. 208 ■ Furo KDJ RH, str. 210 ■ Espera Pro KDJ, str. 232 ■ Espera KDJ, str. 240-242 ■ Idea KDJ, str. 258 ■ Premium Plus DWJ+S, str. 546 	 <ul style="list-style-type: none"> ■ Evo DW+S, str. 516 	 <ul style="list-style-type: none"> ■ Premium Plus DWD+S, str. 548
 <ul style="list-style-type: none"> ■ Arta QL KDD, str. 136 ■ Arta KDD I, str. 152 ■ Nes 8/Nes KDD I, str. 374-378 ■ Eos KDD, str. 450 	 <ul style="list-style-type: none"> ■ Arta KDD II, str. 154 ■ Nes KDD II, str. 380 ■ Eos II KDD, str. 452 	 <ul style="list-style-type: none"> ■ Euphoria KDD, str. 192 ■ Essenza Pro KDD, str. 278 ■ Essenza New KDD, str. 302 ■ Fuenta New KDD, str. 332 ■ Almatea KDD, str. 490 ■ Torenta KDD, str. 506
 <ul style="list-style-type: none"> ■ Arta KDD B, str. 156 ■ Essenza New KDD B, str. 304 ■ Fuenta New KDD B, str. 334 ■ Nes 8/Nes KDD B, str. 382 ■ Eos KDD B, str. 454 	 <ul style="list-style-type: none"> ■ Furo KDD, str. 212 ■ Espera KDD, str. 244 ■ Idea KDD, str. 260 ■ Premium Plus C/D, str. 542 ■ Premium Plus C 1700, str. 544 ■ Classic C 1900, str. 568 	 <ul style="list-style-type: none"> ■ Nes PTJ, str. 388
 <ul style="list-style-type: none"> ■ Essenza Pro PTJ, str. 280 ■ Essenza New PTJ, str. 306 	 <ul style="list-style-type: none"> ■ Nes PTD, str. 390 	 <p style="text-align: right;">str. 10</p> <p style="text-align: right;"><i>Na miarę</i> radaway</p>

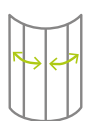
Kabiny narożne półokrągłe

 <ul style="list-style-type: none"> ■ Nes PDD I, str. 360 ■ Eos PDD I, str. 436 	 <ul style="list-style-type: none"> ■ Nes PDD II, str. 362 ■ Eos II PDD, str. 438 	 <ul style="list-style-type: none"> ■ Euphoria PDD, str. 188 ■ Essenza Pro PDD, str. 274 ■ Essenza New PDD, str. 296 ■ Fuenta New PDD, str. 326 ■ Almatea PDD, str. 482 ■ Torrenta PDD, str. 500
 <ul style="list-style-type: none"> ■ Almatea PDJ, str. 484 ■ Torrenta PDJ, str. 502 	 <ul style="list-style-type: none"> ■ Idea PDD, str. 256 ■ Premium Plus A/E 1900, str. 530, 534 ■ Premium Plus A/E 1700, str. 532, 536 ■ Premium A 1900, str. 558 ■ Premium A 1700, str. 560 ■ Classic A 1900, str. 564 ■ Classic A 1700, str. 566 	 <ul style="list-style-type: none"> ■ Premium Plus B, str. 538

Brodziki kwadratowe i prostokątne

A1 A2	70	75	80	90	100
80		Delos D, Delos D z obudową	Kyntos C, Teos C, Zantos C, Doros Plus C, Doros C, Doros C Compact, Doros C Stone, Doros C Compact Stone, Delos C, Delos C z obudową, Argos C, Argos C z obudową, Rodos C, Korfu C, Siros C, Siros C Compact, Naxos C		
90	Doros Plus F, Doros F, Doros F Compact	Delos D, Delos D z obudową	Giaros D, Doros Plus D, Doros D, Doros D Compact, Doros D Stone, Doros D Compact Stone, Argos D, Argos D z obudową, Laros D Compact, Kyntos F, Teos F	Kyntos C, Teos C, Zantos C, Giaros C, Doros Plus C, Doros C, Doros C Compact, Doros C Stone, Doros C Compact Stone, Delos C, Delos C z obudową, Argos C, Argos C z obudową, Rodos C, Korfu C, Siros C, Siros C Compact, Naxos C	
100	Kyntos F, Teos F, Doros Plus F, Doros F, Doros F Compact	Delos D, Delos D z obudową	Giaros D, Doros Plus D, Doros D, Doros D Compact, Doros D Stone, Doros D Compact Stone, Argos D, Argos D z obudową, Laros D Compact, Kyntos F, Teos F, Zantos F, Doros Plus F, Doros F, Doros F Compact, Doros F Stone, Doros F Compact Stone	Giaros D, Doros Plus D, Doros D, Doros D Compact, Doros D Stone, Doros D Compact Stone, Argos D, Argos D z obudową, Laros D Compact, Kyntos F, Teos F, Zantos F	Kyntos C, Teos C, Giaros C, Doros Plus C, Doros C, Doros C Compact, Doros C Stone, Doros C Compact Stone, Delos C, Delos C z obudową, Argos C, Argos C z obudową
110			Giaros D, Doros Plus D, Doros D, Doros D Compact, Doros D Stone, Doros D Compact Stone, Kyntos F, Teos F	Giaros D, Doros Plus D, Doros D, Doros D Compact, Doros D Stone, Doros D Compact Stone, Argos D, Argos D z obudową, Kyntos F, Teos F	
120	Kyntos F, Teos F, Doros Plus F, Doros F, Doros F Compact		Giaros D, Doros Plus D, Doros D, Doros D Compact, Doros D Stone, Doros D Compact Stone, Argos D, Argos D z obudową, Laros D Compact, Kyntos F, Teos F, Zantos F, Doros Plus F, Doros F, Doros F Compact	Giaros D, Doros Plus D, Doros D, Doros D Compact, Doros D Stone, Doros D Compact Stone, Argos D, Argos D z obudową, Laros D Compact, Kyntos F, Teos F, Zantos F, Doros Plus F, Doros F, Doros F Compact, Doros F Stone, Doros F Compact Stone	Giaros D, Doros Plus D, Doros D, Doros D Compact, Doros D Stone, Doros D Compact Stone, Kyntos F, Teos F
130			Kyntos F, Teos F	Doros Plus D, Doros D, Doros D Compact, Doros D Stone, Doros D Compact Stone, Kyntos F, Teos F	
140	Kyntos F, Teos F		Kyntos F, Teos F, Doros Plus F, Doros F, Doros F Compact	Giaros D, Argos D, Argos D z obudową, Kyntos F, Teos F	Kyntos F, Teos F
150			Kyntos F, Teos F	Argos D, Argos D z obudową, Kyntos F, Teos F	
160	Kyntos F, Teos F		Kyntos F, Teos F	Argos D, Argos D z obudową, Kyntos F, Teos F	Kyntos F, Teos F
180	Kyntos F, Teos F		Kyntos F, Teos F	Kyntos F, Teos F	Kyntos F, Teos F
210	Kyntos F, Teos F		Kyntos F, Teos F	Kyntos F, Teos F	Kyntos F, Teos F

Brodziki półokrągłe - symetryczne i asymetryczne

A1 A2	80	85	90	100	120
80	Kyntos A, Doros Plus A, Doros A, Doros A Compact, Doros A Stone, Doros A Compact Stone, Delos A, Patmos A, Patmos A Compact, Rodos A Compact, Samos A, Indos A, Korfu A, Siros A, Siros A Compact, Naxos A		Delos E, Siros E Compact	Patmos E, Laros E Compact, Korfu E, Tasos E	
85		Delos A, Laros A Compact			
90	Delos E, Siros E Compact		Kyntos A, Zantos A, Giaros A, Doros Plus A, Doros A, Doros A Compact, Doros A Stone, Doros A Compact Stone, Argos A, Delos A, Patmos A, Patmos A Compact, Rodos A Compact, Samos A, Indos A, Korfu A, Siros A, Siros A Compact, Naxos A		Patmos E, Korfu E
100	Patmos E, Laros E Compact, Korfu E, Tasos E			Kyntos A, Argos A, Delos A, Patmos A	
120			Patmos E, Korfu E		



Radaway Sp. z o.o.
Jasin, ul. Rabowicka 59
62-020 Swarzędz
www.radaway.pl

Dział Obsługi Klienta
tel. +48 61 66 33 420
faks +48 61 66 33 421
dok@radaway.pl

Dział Serwisu i Reklamacji
tel. +48 61 835 75 20
serwis@radaway.pl

**Dział Kabin Niestandardowych
i Kabin w Warianach Szkła**
tel. +48 61 66 33 427
namiare@radaway.pl

Firma Radaway dokłada wszelkich starań, by zapewnić maksymalną dokładność i aktualność informacji publikowanych w jej materiałach. Wydawca nie ponosi odpowiedzialności za błędy składu i druku. Zaprezentowane na zdjęciach kolory produktów mogą nieznacznie różnić się od rzeczywistych w wyrobach gotowych. Jeśli mają Państwo jakies pytania bądź wątpliwości, prosimy o kontakt.

2/2021/ZPL0KG0001

