

НАЗВАНИЕ МАГАЗИНА.....
 АДРЕС.....
 ТЕЛ.
 ТЕЛ. КЛИЕНТА.....

ПРОФИЛЬ ПОД МАГНИТ

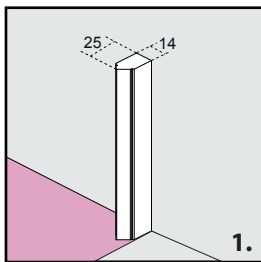

ПРИСТЕННЫЙ ПРОФИЛЬ

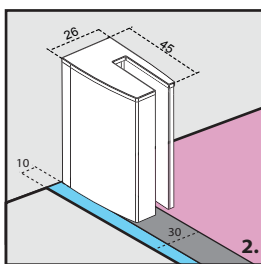

ТЕХНИЧЕСКИЕ РИСУНКИ

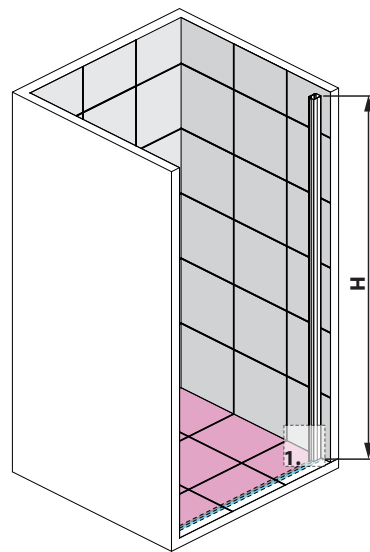

ЗАКАЗ

ЗАЯВКА

ВАРИАНТ:

ЛЕВЫЙ

ПРАВЫЙ

РАЗМЕР X

(от 700 до 1400мм)

ВЫСОТА

2000мм (стандарт)

..... (другая - от 1700 до 2000мм)

РАЗМЕР „В” ИЛИ „С” (отметьте соответствующее):

520мм (для X от 760 до 860мм)

B

620мм (для X от 860 до 1080мм)

820мм (для X от 1080 до 1400мм)

..... (другой - макс. 820мм)

C

..... (мин. 155мм)

Размер „В” - размер дверей

Размер „С” - размер фиксированной стенки (с профилем)

КАБИНА:

С ПОРОГОМ

БЕЗ ПОРОГА

ЦВЕТ СТЕКЛА:

01 ПРОЗРАЧНОЕ

08 КОРИЧНЕВОЕ

05 ГРАФИТОВОЕ

02 МАТОВОЕ

ULTRACLEAR

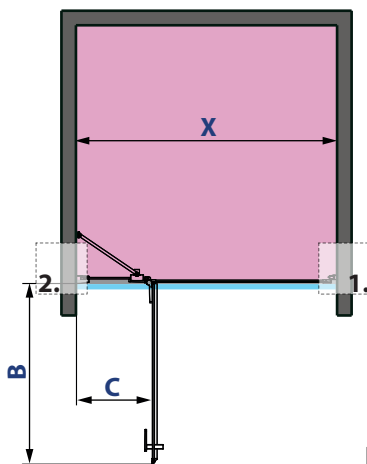

ВАРИАНТ ЛЕВЫЙ

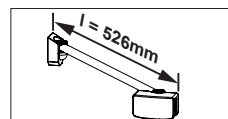

КОГДА $350 \leq C < 500$

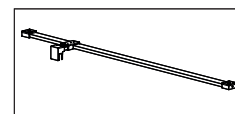

КОГДА $C \geq 500$

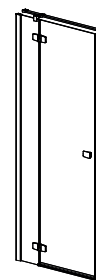
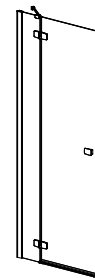

ВАРИАНТ ПРАВЫЙ

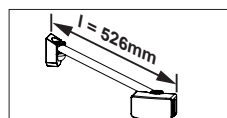

КОГДА $350 \leq C < 500$

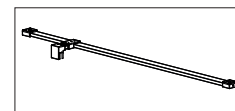

КОГДА $C \geq 500$

